

PAJERO



MITSUBISHI MOTORS



地球を愛し、走り抜けること。
すべての原点であり、
常に追いつづけている理想でもある。
オールラウンドSUV、パジェロ。
優れた環境性能を誇るクリーンディーゼルは、
時代が求めるSUV像を鮮やかに体現した。
精悍さを際立たせつつも、
より洗練を極めたフロントフェイスには、
新時代を走るSUVとしての自信が力強く滲む。
パジェロは揺るがない。
理想への意志を持って、未来へと走り続ける。

地球とともに、未来へ。

PAJERO



すべては、たのもしい走りのために。

@earth TECHNOLOGY

地球との共生を誓ったDrive@earth

この約束を具現化するすべての技術、

@earth TECHNOLOGY。

三菱自動車のクルマが持つ特長「たのもしい走り」を支える、

これらの技術があるからこそ、人は、心から安心することができる。

この地球(ほし)を、心おきなく楽しむことができる。

我々が辿りついた答えです。

クリーンディーゼル
@earth TECHNOLOGY













PAJERO

V98W-092

4x4
SUPER SELECT

TECHNICAL NOTE

パジェロに搭載された様々な技術や機能を知るための、テクニカル・ノート。本格オールラウンダーの理想を追いつづけ、「地球を走る」ためにあらゆるパフォーマンスを鍛え上げたパジェロ。その高水準の走行性能と走破性能を達成したのが、AWC（オールホイールコントロール）という技術開発思想。4WD技術を中心としたさまざまなテクノロジーにより、「意のままの操縦性」「高レベルの走破性」「卓越した安定性」を実現する。そして、従来の低燃費性や力強さを大きく向上させたクリーンディーゼルエンジン（DI-D）が、パジェロの幅広い走りを支えている。

大きく環境に配慮した クリーンディーゼルエンジン（DI-D）

クリーンディーゼルエンジン（DI-D）は、排出ガス中の大気汚染物質を徹底的に削減し、

従来の低燃費性や力強さを大きく向上させた次世代のディーゼルエンジンです。

このエンジンを搭載したクリーンディーゼル・パジェロは、世界的にも厳しい

平成21年排出ガス規制（ポスト新長期規制）をクリアし、平成27年度（2015年度）

燃費基準も達成。環境対応車普及促進税制に基づき、購入時の取得税と重量税は免税となります。

環境に優しく、経済的で、上質感あふれる新しい走りが、ここから始まります。

クリーンディーゼル・
パジェロがクリア

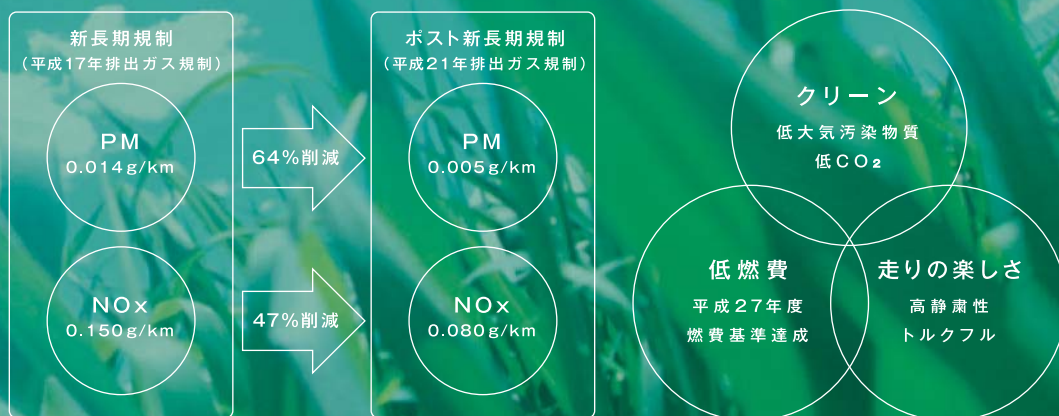

JC08モード 燃料消費率※
(国土交通省審査値) [クリーンディーゼル車]

SUPER EXCEED
10.0km/L

EXCEED・GR・VR-II
10.4km/L

Photo : SUPER EXCEED ●Body Color : ウォームホワイトパール(有料色)

※燃料消費率は定められた試験条件での値です。お客様の使用環境(気象、渋滞等)や運転方法(急発進、エアコン使用等)に応じて燃料消費率は異なります。

CLEAN DIESEL TE

パジェロと共に、時代の向かう先へ。クリーンディーゼルが誇る先進の環境&走行

3.2L コモンレール式

クリーンディーゼルエンジン(DI-D)

飛躍的な進化を遂げ時代にマッチする高性能を手に入れた、クリーンディーゼルエンジン(DI-D:ダイレクト・インジェクション・ディーゼル)。NOx(窒素酸化物)やPM(粒子状物質)の排出を大きく削減したクリーン性、振動や騒音を抑えた静粛性、高出力・高トルクで力強い走り、平成27年度燃費基準(JC08モード)を達成した低燃費性など、多くの優れた特長を備えたエンジンです。

■排出ガスをクリーン化

最先端の排出ガス浄化技術で、大気汚染の原因となるNOxやPMを大幅に低減し、世界的にも厳しい平成21年排出ガス規制(ポスト新長期規制)をクリア。燃焼効率が良いためCO₂の排出量も抑制できるなど、高い環境性能を備えています。

■上質で快適な走りを実現

コモンレール式燃料噴射システムが高い燃焼効率を実現し、振動と騒音を大幅に低減。高い静粛性を達成しています。さらに圧縮比低減などの燃

焼改善やVG(Variable Geometry=可変容量)ターボチャージャーと相まってエンジンの高レスポンスを引き出し、幅広い回転数域においてトルクフルな走りを発揮します。

■優れた経済性を発揮

改良を加えたコモンレール式燃料噴射システムによって、ディーゼルならではの低燃費性がさらに進化。JC08モードでの燃料消費率はSUPER EXCEEDが10.0km/L、EXCEED・GR・VR-IIが10.4km/Lを実現し、平成27年度燃費基準を達成しています。

■数々の先進デバイスを搭載

排出ガス再循環(EGR)システムの効率を高めるEGRクーラーをはじめ、吸入空気量を検出するエアフローセンサー、吸入空気量を調整する電子制御スロットルバルブなど、燃料供給や燃焼の最適化システムを多数採用。ハイテクノロジーによる高精度制御を実現します。

■減速エネルギー回生システム

減速時のエネルギーで発電した電気をバッテリーに集中充電。アイドリングや走行中に、蓄えた充電分を消費するまで発電を抑制。その間は発電機を駆動するためのエンジン負担が軽減され、燃費性能の向上へ貢献するシステムです。

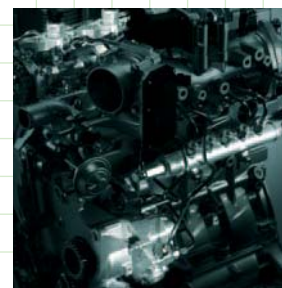

コモンレール式燃料噴射システム

5 6 7

燃焼を高精度でコントロール

コモンレール式燃料噴射システムは、燃料を高圧化して供給する高圧燃料ポンプ、高圧燃料を蓄えるコモンレール(蓄圧容器)、電子制御インジェクター(燃料噴射装置)、その他センサー類、およびこれらを制御するコンピューターによって構成されており、理想的な燃焼を実現します。最大1800気圧という超高圧で霧状に噴射された燃料は、均一に燃えるので、不完全燃焼が原因となるPMの発生を抑制し、排出ガスの清浄化に寄与しています。また、複数回の緻密な噴射コントロールにより急激な燃焼を抑えることで、NOxや騒音の発生も抑制。エンジンの回転数などによらない噴射圧力コントロールで、排出ガスのクリーン化、低騒音化、低燃費化、高出力化を実現しています。



カットモデルによる撮影

VG ターボチャージャー

2

トルクフルなレスポンスを実現

タービンに備えた可変ノズルベーンを、エンジンの低回転時には閉じ、高回転時には開くことで排出ガスの流れを制御し、エンジンの全作動範囲において最適な過給を実現。高トルクを確保するほか、燃費低減やPMの抑制にも寄与しています。

3.2L コモンレール式

クリーンディーゼルエンジン(DI-D)

最高出力(ネット) 140kW(190PS)/3500rpm

最大トルク(ネット) 441N・m(45.0kgf・m)/2000rpm

JC08モード 燃料消費率(国土交通省審査値)* 10.4km/L*



*EXCEED、GR、VR-II。SUPER EXCEEDは10.0km/L。

■3.2L エンジン性能曲線

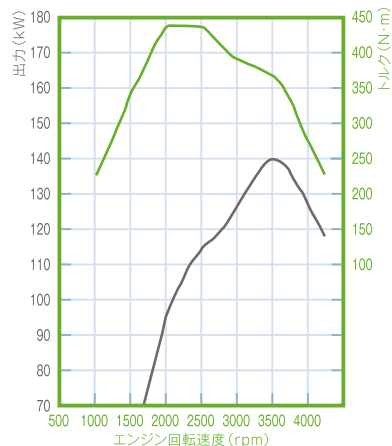

取得税・車重税
免税

環境対応車普及促進 税制適合車

クリーンディーゼル車は、環境対応車普及促進税制に基づき、ご購入時の自動車取得税と自動車重量税が免税となります。またグリーン税制対象となるため、新車登録翌年度の自動車税が軽減されます。詳しくは営業スタッフにおたずねください。

クリーンエネルギー
自動車導入促進
対策費補助金

クリーンディーゼル車はクリーンエネルギー自動車導入促進対策費補助金の対象となっており、代金の支払いを完了させ、次世代自動車振興センターに申請書を提出し、審査により交付が決定されると、補助金の交付が受けられます。詳しくは営業スタッフにおたずねください。

※燃料消費率は定められた試験条件での値です。お客様の使用環境(気象、渋滞等)や運転方法(急発進、エアコン使用等)に応じて燃料消費率は異なります。▲:注意●DPFランプとグローランプの点灯・点滅に関する詳細については、取扱説明書をご覧ください。営業スタッフにおたずねください。

CHNOLOGY

性能は、地球上を走り続けるパジェロにこそ、よく似合う。

■ クリーンディーゼルエンジン (DI-D) システム

- ① エアフローセンサー ② VGターボチャージャー ③ インタークーラー ④ 電子制御スロットルバルブ ⑤ 高圧燃料ポンプ ⑥ コモンレール
⑦ 電子制御インジェクター ⑧ EGRクーラー ⑨ EGRクーラーバイパスバルブ ⑩ EGRバルブ ⑪ 酸化触媒 ⑫ NOxトラップ触媒
⑬ DPF ⑭ 酸化触媒 ⑮ 排気燃料添加インジェクター

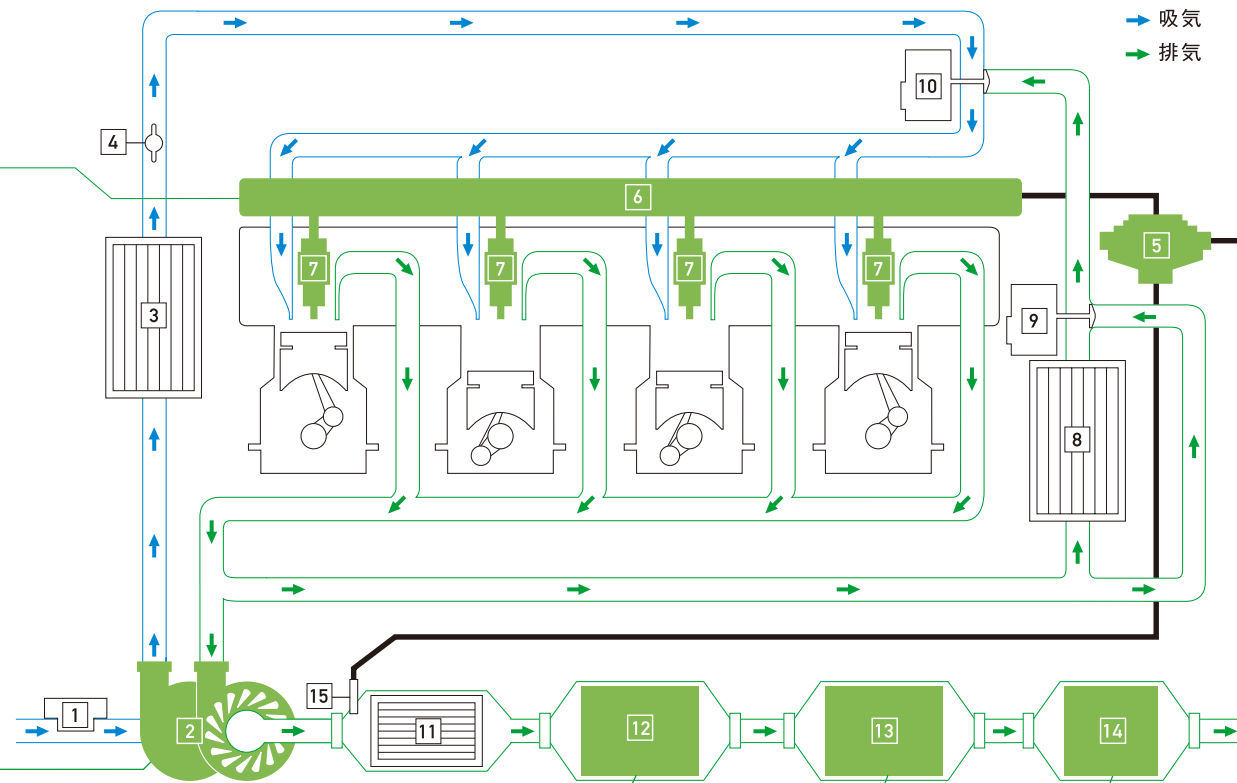

12 NOxトラップ触媒

有害な窒素酸化物を無害な窒素に変換

NOxトラップ触媒は、排出ガス中のNOxを触媒に吸蔵させ、蓄積したNOxが飽和量に近づくと、排気燃料添加インジェクターにより燃料を供給して吸蔵したNOxを無害なN₂（窒素）などに還元します。



カットモデルによる撮影

13 DPF

粒子状物質の排出を大幅に低減

燃焼行程で発生したPMは、DPF（ディーゼル・パティキュレート・フィルター）でその排出を防ぎます。まずセラミックフィルターでPMを捕集し、PMが一定量堆積すると、排気燃料添加インジェクターの燃料噴射制御により排出ガスを昇温。DPFに堆積したPMを燃焼させ除去するDPFクリーニング処理を、走行中に適時自動実行。かつてのディーゼルで大気汚染の大きな原因とされたPMをほとんど排出しません。

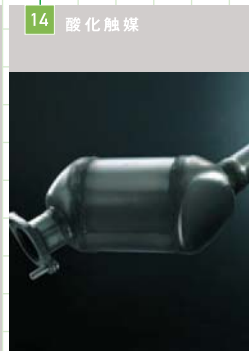

14 酸化触媒

ディーゼルエンジンとは

ディーゼルエンジンは、点火プラグを使わず、シリンダー内で圧縮されて高温になった空気に燃料を直接噴射することで燃焼します。そのため熱効率が高く、燃費に優れています。一方、燃焼状態によってはNOxやPMを発生させがちなエンジンでした。クリーンディーゼルエンジン (DI-D) は、排出ガス規制の対象となっているこれらの環境負荷物質の削減を目指して、数々の最新テクノロジーを導入。排出ガスからNOxとPMを大幅に削減することに成功しています。

DRIVING PERFOR

もっと、たくましく。スムーズに。洗練されたダイナミズムが息づくパワートレイン。

3.0L V6 24VALVEエンジン

常用する低・中回転域での力強さと、すぐれた使いやすさ。そしてV6ならではのスムーズさと軽快なレスポンスが走りの楽しさをかき立てます。

〈EXCEED、GR、VR-I〉



3.0L V6 24VALVE

最高出力(ネット)

131kW(178PS)/5250rpm

最大トルク(ネット)

261N・m(26.6kgf・m)/4000rpm

■ 3.0L エンジン性能曲線

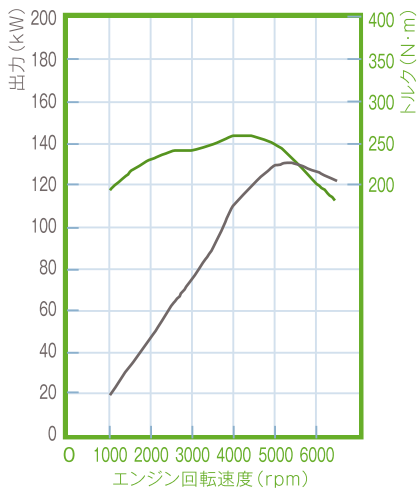

INVECS-II 5速スポーツモードA/T

アクティブな走りとスムーズな走りを可能にする5速A/Tを、全類別に設定しました。さらにA/Tセレクターレバーを「+」「-」マークのマニュアルゲート側に移すとスポーツモードとなり、マニュアル感覚の走りが楽しめます。ギヤのホールドにより、急登坂・降坂、雪道発進などにも最適です。

INVECS=Intelligent & Innovative Vehicle Electronic Control System



INVECS-II 5速スポーツモードA/T INVECS
(リヤデフロックはメーカーオプション)

スーパーセレクト4WD II

あらゆる路面で操縦性の高さと4WDの優れたトラクションや安定性を実現するために、悪路走破性を重視した[4LLc]から低燃費を可能にする[2H]まで4モードを設定。走行中*でもトランスファーレバーでスムーズな切り換えが可能。ドライバーの意思で走り切り換えるダイレクトな操作感、使いこなす歓びを大切にするためレバー操作式を採用しています。センターデフロック機能や副変速機設定によるオフロードでの高い走破性はもちろん、前後駆動力を最適に配分することでオンロードから滑りやすい路面まで、安定性と旋回性を高水準でバランスさせています。

*4HLc ⇄ 4LLc切り換えは停止時のみ可能。

●トランスファーレバー操作、4WD走行に関して、さまざまな注意事項があります。詳しくは取扱説明書をご覧ください。



4WDトランスファーレバー

M A N C E

アクティブスタビリティ& トラクションコントロール ASTC

滑りやすい路面や、緊急回避時の急なハンドル操作による車両の不安定な動きや車輪のスリップを抑制して安定走行を支えるアクティブスタビリティコントロール(ASC)。また雪道やぬかるみなどでの発進時や、急勾配での登坂・降坂時に駆動輪のスリップを感知すると、そのタイヤにブレーキをかけるとともにエンジンの出力を最適に制御するアクティブトラクションコントロール(ATC)。この2つの機能を組み合わせたASTCを全車に標準装備。いちだんとスムーズな発進・加速をサポートします。

ASTC=Active Stability & Traction Control

●ASTCは、あくまでもドライバーの運転操作を補助するシステムです。無理な運転までは制御できません。安全運転をお願いいたします。

■アクティブトラクションコントロール(ATC)動作イメージ

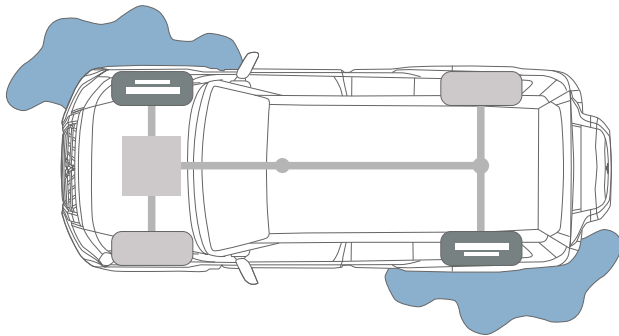

【前後片方輪空転の例】
空転タイヤにブレーキをかけて駆動力の流出を防止。

■スーパーセレクト4WD II 走行モード



2H

後輪駆動

FRならではのスムーズなハンドリングや、環境に配慮した低燃費走行を実現します。



4H

センターデフ付
前後不等配分
(33:67)
フルタイム4WD

前後輪の駆動を最適制御。高速走行安定性とニュートラルな旋回性能を発揮します。



4HLc

直結4WD
(センターデフロック)

雪道や砂地、ダート路などで、駆動力を確実に路面へ伝達可能です。



4LLc

ローギヤ
直結4WD
(センターデフロック)

各輪が均一に接地しない起伏や、空転しやすい泥ねい地で、より大きな駆動力を伝達。

■アクティブスタビリティコントロール(ASC)動作イメージ

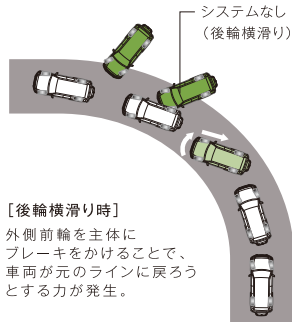

【後輪横滑り時】
外側前輪を主体にブレーキをかけることで、車両が元のラインに戻ろうとする力が発生。

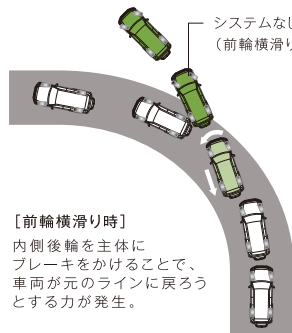

【前輪横滑り時】
内側後輪を主体にブレーキをかけることで、車両が元のラインに戻ろうとする力が発生。

リヤデフロック

強力な脱出性能と悪路走破性を実現するリヤデフロックを用意。ASTCとの同時装着を可能にしています。デフロック使用中はASTCの制御を停止させ、安定した駆動力を伝達。深い砂地や泥ねい地などで強力な走破力を発揮します。

(リヤデフロックは全車にメーカーオプション)



リヤデフロック
(メーカーオプション)

Photo: SUPER EXCEED

ADVANCED CHAS

もっと、したたかに。もっと、しなやかに。あらゆる走りを歓びに変える、先進のシャーシ。

フロントミッドシップ4WDレイアウト

まるでスポーツカー感覚の軽快な身のこなしでワインディングをトレースしていく。ドライバーの意志に忠実なハンドリングを求めて、パジェロはフロントミッドシップのパワーレインレイアウトを採用しています。クルマの運動性能を左右するエンジン、トランスミッション、4WDトランスファアの搭載位置を、フロントアクスルの後方にレイアウト。重心位置も可能な限り低くしています。この理想的な重量バランスが、ハイウェイからワインディングまで、あらゆる道で安定感あふれる走り、意のままのハンドリング、そして卓越した走破性を実現しているのです。さらに、パジェロがフロントミッドシップにこだわりつつけているのは、もうひとつ大きな理由があります。それは、オフロードでの走破性を決定づけるアプローチアングルを十分に確保できること。エンジンを車体後方寄りに搭載しているため、フロントオーバーハングを極限まで短くできることから可能になったのです。さらに安全面

でも大きなメリットがあります。短いフロントオーバーハングにもかかわらず十分なクラッシュゾンを確保。前面衝突時の衝突エネルギーをしっかりと吸収してダメージを最小限に抑えます。

ラダーフレーム ビルトインモノコックボディ

たとえ高性能のエンジンやサスペンション、そして4WDシステムを持っていても、それらのポテンシャルをフルに発揮させるのはボディの仕事。路面の起伏が激しくなるほど、スピードが高くなるほど、ボディの差が、走りの差となって現れてきます。ハイウェイでのクルージングやフラットダートでのハイスピードランナバウト。そして衝撃の激しい悪路走行。この相反する走りのシチュエーションで、ハンドリング、走行安定性、走破性などトータルな進化をめざして、パジェロが世界に先駆けて開発したのがラダーフレーム ビルトインモノコックボディ。単純なラダーフレーム車に比べて、ねじれ剛性・曲げ剛性とも

約3倍(当社比)というハイレベルなボディ剛性を達成しています。高レベルの走行性能と快適性を軽量で高剛性なモノコックボディで実現しながら、路面からの激しい衝撃にはラダーフレームが無類の強さを発揮。まさにベースとなる悪路走破性と、オンロードでの高速走行性能をバランスよく融合させたパジェロのボディ。そのオールラウンドな走り、すぐれた耐久性は、約170もの国や地域での活躍と、ダカールラリー市販車クラスで、つねにトップクラスの成績と完走率が実証しています。



アルミエンジンフード



通常時
衝突後イメージ
カーボン繊維強化樹脂製プロペラシャフト



265/60R18タイヤ(マッド&スノー)&アルミホイール



フロントダブルウィッシュボーン・サスペンション



リヤマルチリンク式ダブルウィッシュボーン・サスペンション

S I S

アルミエンジンフード

大きな面積を占めるエンジンフードにアルミを採用。フロント回りの大幅な軽量化により、ハンドリングが軽快になり、運動性能がいちだんと向上します。もちろんフードの開閉も楽におこなえ、エンジンルームのメンテナンスもより容易にしています。またクリーンディーゼル車においては、遮音材の配置面積を拡大することで静粛性も高めています。

カーボン繊維強化樹脂製 プロペラシャフト

前面衝突時に、プロペラシャフトが破壊されながら衝撃を吸収。あわせてエンジンやトランスミッションが後方へ移動しやすくなり、十分なクラッシュブル長を確保。万一の際の安全性を高めています。

4輪独立懸架式サスペンション

起伏の激しい路面での接地性のよさから、オフロード車では常識となっているリジッドサスペンション。しかし、ダカールラ

リーなどにおいてはフラットダートでの高速走行時に車輪がバタつくなど、おもに路面追従性で限界が来ていました。バジェロが求めたのは、高性能なタイヤをコントロールし、そのパフォーマンスをフルに引きだせるサスペンションでした。ハイウェイでのスムーズなレーンチェンジとフラットライドな乗り心地、ワインディングでの軽快な身のこなし。オンロード、オフロードを問わず、高速走行での洗練された操縦安定性を発揮する4輪独立懸架式サスペンション。つねにタイヤを路面へ垂直に接地させる理想的なジオメトリー特性とバネ下重量の軽さに加えて、4輪がそれぞれ最適な角度で路面に接地する4輪独立懸架方式により、起伏に富んだ路面での高速走行でも、タイヤの接地性と追従性を高レベルで実現。いちだんと効率的なトラクション性能を発揮します。そのうえワイドトレッドにより旋回性能と操縦安定性を向上させています。また起伏の激しい路面に備えて、フロント220mm、リヤは260mm(ロング)・

270mm(ショート)の十分なストローク量を確保。すぐれた走破性を発揮します。

大径18インチタイヤ& アルミホイール

クルマが路面と会話し、ポテンシャルを路面に伝えるのはタイヤの仕事です。バジェロは、より高性能な走りをめざして、ハイパフォーマンスな265/60R18タイヤを装着。オンロードでの高速安定性と、オフロードでの高い走破性を両立したオールラウンドタイヤ(マッド&スノー)です。精悍で洗練された存在感を主張する軽量・高剛性のアルミホイールと組み合わせています。

〈SUPER EXCEED、VR-IIに標準装備〉

■アブローチアングル&ディバチャーアングル

切りつめた前後のオーバーハングや、背負い式のスペアタイヤによる床下の余裕が、大きな角度を実現。斜面や突起物の走行時にバンパーなどに対して余裕ある角度を保ちます。

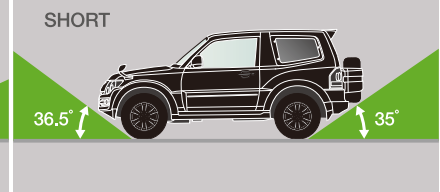
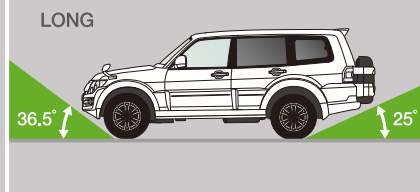

■ランブブレークオーバーアングル

低速走行時に、大きな突起を乗り越える際や、起伏の大きい路面を走行中に、ボディの底つきや乗り上げを防止。オフロードでのすぐれた走破性をサポートします。

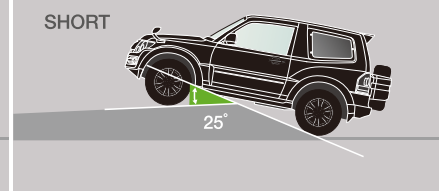
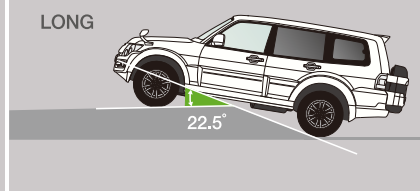

イラストは、SUPER EXCEED (LONG) / VR-II (SHORT)

SAFETY

万に備えるパッシブセーフティ。アクシデントを未然に防ぐアクティブセーフティ。

衝突安全強化ボディRISE(ライズ)

モノコックボディならではの高エネルギー吸収構造で衝突時の衝撃をやわらげ、高耐力キャビン構造で乗員のための空間を確保します。高張力鋼板の多用と溶接点数の増加などにより、軽量化と高剛性を両立。耐腐食性能の高い亜鉛メッキ鋼板を約2倍(旧型比)とし、耐久性も向上させました。

RISE=Reinforced Impact Safety Evolution

デュアルステージSRSエアバッグ (運転席/助手席)

車両前方からの衝突時、一定レベル以上の衝撃を感知すると作動。衝撃の大きさによってエアバッグの展開力を2段階で制御します。

SRSサイド&カーテンエアバッグ

車両側方からの衝突時、一定レベル以上の衝撃を感知すると作動。腕や胸部を守るフロントシートのサイドエアバッグ、頭部

を守るカーテンエアバッグを採用。

〈SUPER EXCEEDに標準装備。EXCEED、GR、VR-II、VR-Iにメーカーオプション。EXCEED、VR-IIにパッケージメーカーオプション〉
SRS=Supplemental Restraint System

●シートベルトを補助する乗員保護装置SRSエアバッグシステムは、前方向(運転席用/助手席用)または横方向(サイド/カーテン)からの、設定以上の衝撃を感知したときのみ作動します。後方からの衝撃には作動しません。SRSエアバッグシステムは、あくまでもシートベルトを着用することを前提として開発されたシステムですので、必ずシートベルトをご着用ください。なお、チャイルドシートを助手席に後ろ向きに装着しないことなど、ご注意ください項目があります。必ず取扱説明書をご覧ください。

安全性を高めたフロントシートベルト

前面衝突の際にシートベルトを瞬時に引き込んで、乗員を確実に拘束するプリテンションナー。ベルトの張力が一定以上になるとベルトを最適にゆるめて乗員に加わる力を効率よく吸収するフォースリミッターを採用しました。

●衝突時の衝撃が弱い場合、プリテンションナー機構は作動しません。

テザーアンカー付 ISO FIX対応 チャイルドシート固定専用アンカー

ISO FIX対応のチャイルドシート固定専用アンカーとテザーアンカーを、セカンドシート



テスト車両による衝突実験。

RISE



エアバッグ展開イメージ

デュアルステージ
SRSエアバッグ(運転席/助手席)

SRS
AIRBAG



エアバッグ展開イメージ

SRSサイド&カーテンエアバッグ
●カップ型灰皿はディーラーオプション

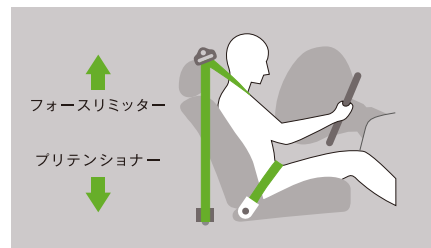

フォースリミッター&プリテンションナー機構



フロント大径ベンチレーテッドディスクブレーキ(対向4ポット)

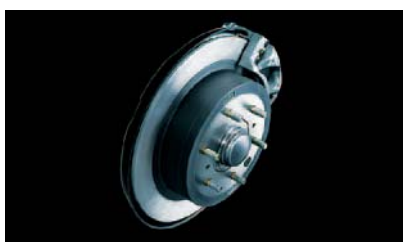

リヤ大径ベンチレーテッドディスクブレーキ(1ポット)

安全への万全な備えがあるから、ダイナミックな走りを楽しむことができる。

の左右席に装備しました。

- チャイルドシート装着時は、安全を確認のうえ、セカンドシートタンブル機構を操作してください。
- ISO FIX:ISO(国際標準化機構)規格のチャイルドシート固定方式。
- ISO FIX対応チャイルドシート固定専用バーを使用する際は、必ず対応するチャイルドシートをお使いください。

頭部衝撃緩和とアッパーインテリア

ピラー、ルーフ内側*にエネルギー吸収リブを採用。衝突時の頭部への衝撃を低減させます。

(*SRSサイド&カーテンエアバッグ装着車を除く)

大径ベンチレーテッド

ディスクブレーキ(フロント/リヤ)

フロントは、対向4ポットを採用。剛性が高く、いちだんと安定した制動力とブレーキタッチ、耐フェード性を発揮します。

(SUPER EXCEED, EXCEED(クリーンディーゼル車)、GR(クリーンディーゼル車)に標準装備)

アクティブスタビリティ&

トラクションコントロール(ASC)

- 機能についてはP12をご覧ください。

マルチモードABS

(EBD・ブレーキアシスト付)

滑りやすい路面や高速走行時の急ブレーキで、後輪ロックによって起こりやすい横滑りを制御。4つの走行モード(2H・4H・4HLc・4LLc)にあわせて最適な制動力を発揮させるマルチモード方式です。またEBDは、乗員や積載量に応じて、後輪ブレーキの制動力を最適に調整。状況に応じた理想的なブレーキ力を確保します。

ABS=Anti-lock Brake System

EBD=Electronic Brake-force Distribution

- ABSは、あくまでもドライバーのブレーキ操作を補助するシステムです。ABS非装着車と同様に、カーブ等の手前では十分な減速が必要であり、無理な運転では制御できません。安全運転をお願いいたします。

燃料タンクプロテクター

(ガラス繊維強化樹脂製)

燃料タンクの下部に、軽量で耐衝撃性が高いガラス繊維強化樹脂製のアンダープロテクターを採用しました。

衝撃吸収ステアリング

コラムシャフト

前面衝突時、一定の衝撃を受けるとシャフトの一部が変形・収縮。乗員への衝撃を緩和します。

セーフティ機構付パワーウィンドウ

全席のパワーウィンドウに、挟み込み防止機構を採用。ウィンドウ上昇時に、手や腕などの挟み込みを検知すると、即座に約150mm下降して停止。運転席のスイッチで全席のオートアップ/オートダウンも可能です。

- ▲ガラスを確実に閉めるために、セーフティ機構は閉め切り直前では働きません。指などはさまないようご注意ください

歩行者頭部保護基準適合

歩行者への衝撃を低減するボンネット設計と衝撃吸収構造を採用。国土交通省の歩行者頭部保護基準の認可を取得しました。



頭部衝撃緩和とアッパーインテリア

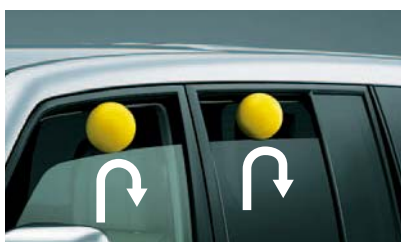

セーフティ機構付パワーウィンドウ

■EBD効果説明図(停止距離イメージ)

A. 1名乗車時

前輪制動力 後輪制動力 停止距離

B. 多人数乗車時 (EBD装着)

前輪制動力(Aと同じ) 後輪制動力(Aより大) 停止距離

C. 多人数乗車時 (EBD非装着)

前輪制動力(Aと同じ) 後輪制動力(Aと同じ) 停止距離

ABS EBD

FUNCTIONAL DES

機能を研ぎすませたデザインのなかに、精悍な走りのシーンが浮かんでくる。

ワイドな運転視界

進路や周囲の状況をいち早く、そして的確に把握し、最適な運転操作をおこなう。バジェロは、悪路における障害物の乗り越えから、混雑した市街地、そしてハイウェイなど、あらゆるドライビングの基本となるワイドな視界を追求。バジェロ伝統の少し背筋を立てた運転姿勢からの視線を基準に、フォルムから細部にいたるまでデザインしています。やや立たせたフロントウィンドウは、圧迫感を抑えたとともにピラーが視界の妨げにならない最適な角度に。そして直線基調のエンジンフードやフェンダーラインなどにより、ボディの見切りやすさを実現しています。低いポジションのインパネとベルトライン(フロントウィンドウシールドやサイドウィンドウなどの下端位置)は、車両周囲の状況を把握しやすく。あわせて運転席を窓側にオフ

セットしたことで、自然な体勢で右側の前後輪の状況を確認しやすくしています。もちろん後方視界も、センター背負い式スペアタイヤをより低く設置したことで、いちだんとワイドな視界を左右均等にもたらしめています。

視認性の高いメーター&ディスプレイ

コックピットは、ドライバーとクルマとのコミュニケーションの場です。インストルメントパネルは、視認性にすぐれたハイコントラストメーターを採用。レオスタートによって、明るさも自由に調節できます。さらに4WD作動インジケータや、定期点検時期を知らせるサービスリマインダーを視認性の高い中央部に配置しています。また、センターインフォメーションディス

プレイは、視線移動の少ないポジションに設置。外気温・凍結警報・高度・平均車速や燃費などのドライブ情報などを提供します。

視界をサポートする装備類

バジェロは、ワイドな運転視界にくわえて、夜間や悪天候時の安全運転をサポートする装備類を採用しています。雨滴感応オートワイパー*1やオートライトコントロール*2を設定するほか、ヘッドライトは、ロービームにプロジェクタータイプのディスチャージヘッドライト(光軸自動調整機構付)*2を装備。高効率で低消費電力のガス放電式バルブによって、照度と視認範囲をいちだんと向上させています。レンズの汚れを除去できるスマートなポップアップ式ノズルのヘッドライト



見切り性にすぐれた直線基調のエンジンフード形状。

Photo: SUPER EXCEED



ハイコントラストメーター(常時照明点灯・レオスタート付)



運転席から前輪を確認可能。



サイドアンダーミラー
(補助確認装置・フロント/左サイド、2面鏡タイプ)

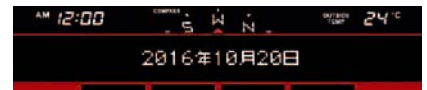

[時計機能] 時計やカレンダーなどを表示。



[環境情報] 外気温、高度、気圧、方位、凍結警報などを表示。



[走行情報] 平均車速、平均燃費、航続可能距離などを表示。



後方視界を妨げない後席L字型センターヘッドレスト。
(写真はサードシート収納時)



定期点検時期を表示するサービスリマインダー。(表示例)



レオスタート
(照度調整機能)

●表示例はすべて7インチ WVGAディスプレイメモリーナビゲーション[MMCS]非装着車。7インチ WVGAディスプレイメモリーナビゲーション[MMCS]装着車ではコンパス(方位表示)は表示されません。

IGN

ウォッシャー*2も装着しました。また濃霧など視界不良時に威力を発揮するLEDポジションランプ&フロントハロゲンフォグランプ(ベゼルー体型)*2をフロントバンパーに、後続車に注意をうながすフォグランプ(リヤ)をスベアタイヤガーニッシュに装着しました。寒冷時には、ワイパーディアイサーがフロントワイパーの凍りつきを素速く解消します。電動格納式リモコンアミラーは、本体下部のディフレクターによる空力効果により、サイドウィンドウへの雨水の付着を低減。しかも鏡面は、視認性を保持するために、曇りを速やかに除去するヒーター付を採用しました。室内の自動防眩ルームミラー*1は、後続車のライトを感知すると、ミラーの反射率を無段階でコントロールして眩しさを防ぎ、安全運転をサポートします。

〈*1: SUPER EXCEED、EXCEED、VR-IIに標準装備〉

〈*2: SUPER EXCEED、EXCEED、VR-IIに標準装備。GR、VR-IIにパッケージメーカーオプション〉

オートマチックハイビーム

ルームミラー前に設置されたカメラにより、先行車、対向車のランプや街路灯などの道路周辺の明るさを検知して、ハイビームとロービームを自動で切り替えるシステムです。自動的にハイビームに切り替えるため、遠方視認性を高めるとともに、切り替え忘れや手動操作の煩わしさを軽減することができます。

〈SUPER EXCEED、EXCEED、VR-IIに標準装備〉

- 時速30km以上で作動します。
- ロー・ハイビームの切り替え自動制御には、状況により作動しない場合があります。運転時には常に周囲の状況に注意し、必要に応じて手動で切り替えるなど、安全運転を心掛けてください。
- 道路状況および天候状態などによっては、ご利用にならない場合があります。

■オートマチックハイビーム動作イメージ

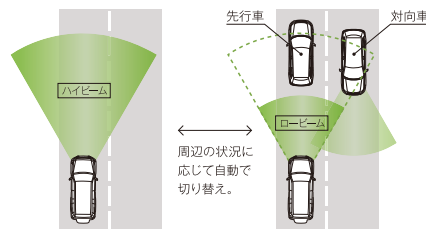

ハイビームでの走行が可能と判断した場合、ハイビームを点灯。

対向車や先行車のランプ、市街地の灯りなどを検出するとロービームに切り替え。

スムーズな乗降性

バジェロは、本格オールラウンダーとしてのボディサイズでありながら、スムーズに乗降できるよう配慮しています。前席のヒップポイント(座面の中心点)からサイドシルまでの距離が短く、サイドステップからのアクセスがスムーズです。またサイドステップは、オフロードでの走破性を確保しながら、乗降しやすい高さに設置。乗降性や傷つきを考慮して、最適な形状や樹脂製のカバーを採用しています。

環境への配慮

バジェロは、リサイクルの容易な熱可塑性樹脂をバンパーなどへ積極的に採用。また部品の一部には、生産工程で生じる端材や、他産業からのリサイクル材も再利用。100g以上の樹脂・ゴム部品には、再利用を考慮した識別用マーキングを実施しています。



■レインライトセンサー

〔雨滴感応オートワイパー〕

フロントウィンドシールドのガラス表面の雨滴を検出し、雨量に合わせて間欠作動をおこなうほか、LO/HIのワイパー速度を自動で切り換えます。(雨量の検出感度をコラムスイッチのダイヤルで変更できます。)

〔オートライトコントロール(照度センサー2個)〕

周囲の明るさを感知する照度センサーに加えて、前方の明るさを感知する照度センサーも装備して、ヘッドライトを自動的に点灯、消灯。走行シーンに応じたよりの確なタイミングでの点・消灯コントロールを可能としています。

〈SUPER EXCEED、EXCEED、VR-IIに標準装備〉



ディスチャージヘッドライト & ヘッドライトウォッシャー



LEDポジションランプ&フロントハロゲンフォグランプ(ベゼルー体型)



ワイパーディアイサー



電動格納式リモコンアミラー(ヒーター付)



自動防眩ルームミラー



サイドステップ

UTILITY

アクティブに、コンフォートに。パジェロと過ごす時間を喜びに変える、上質で機能

SEAT ARRANGEMENT (LONG)

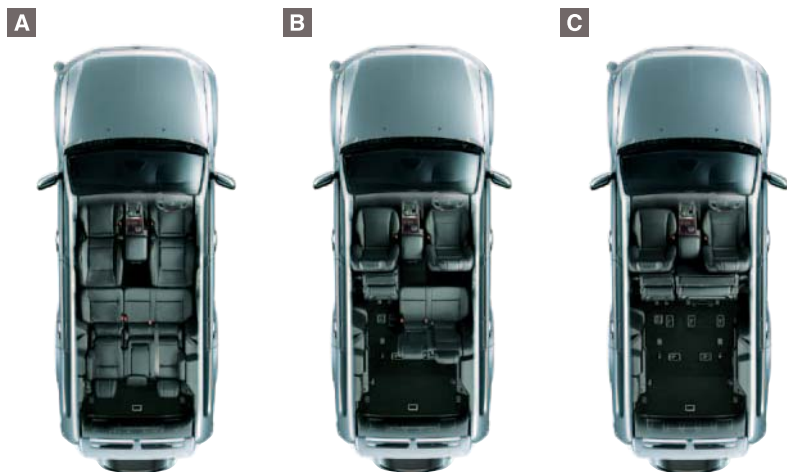

Photo: SUPER EXCEED

●カッパ型灰皿はディーラーオプション ●ショート車のVR-IIは、フラットシートアレンジはできません。

A フラットアレンジ [フロント～セカンドシート] + サードシート床下収納

リラックスした時間を過ごすために。セカンドシートのシートバック角度は片側ずつ調整可能。サイドバック部もシートバックに合わせて倒れます。

B セカンドシート6:4分割・タンブル& フォールディング + サードシート床下収納

セカンドシートはヘッドレスト装着のまま折りたためます。最大4名の座席と、長尺物の積載スペースを確保。サードシートへの乗り降り時にも使用します。

C セカンドシートタンブル& フォールディング + サードシート床下収納

セカンドシートを前に折りたたみ、サードシートを床下に収納するか取り外すと、余裕のラゲッジスペースが出現します。



ラゲッジルーム (サードシート使用時)

サードシートに圧迫感のない空間を提供しながら、より使いやすいラゲッジルームの空間を確保しました。



ラゲッジルーム (サードシート収納時)

ゆとりの荷室床面積と約1100mmの荷室高を確保。床面の地上高が低く、重い荷物の積み降しも容易。またリヤバンパーステップの中央部が低く、ラゲッジルームへのアクセスがスムーズです。



サードシート床下収納

ヘッドレストを取り外し、シートバックを折りたたんで回転収納。ヘッドレストも床下に収納できます。



サードシート取り外し

簡単な操作で取り外し可能。床下のサードシート収納スペースを、荷物の収納などに利用できます。

COMFORT & SECURITY

エアコンシステム

(脱臭機能付クリーンエアフィルター内蔵)

前席には、脱臭機能付クリーンエアフィルター内蔵のフルオートエアコンを全車に採用。後席には、前席から独立して温度調節ができるマニュアルエアコン[®]を採用。足元温風&天井冷風吹き出し式です。

〈*SUPER EXCEED、EXCEED、GRに標準装備〉



マニュアルエアコン (リヤ) 操作部

後席吹き出し口

Photo: SUPER EXCEED

プレミアムセキュリティアラーム (盗難発生警報装置・国土交通省認可品)

サッチャム[®]が定める厳しい盗難防止性能基準に準拠。ドアの不正開放、車内への不正侵入、車両の不正移動、バッテリー線の断線があったとき、ブザーとサイレンが鳴りハザードランプが点滅します。立体駐車場等に駐車する場合は、一時的にセンサー機能をOFFにすることができます。

〈SUPER EXCEED、EXCEED、VR-IIに標準装備〉

*サッチャムは英国保険協会設立の防盜性能評価機関です。



イモビライザー (国土交通省認可品)

車両に登録されたキー以外では、エンジンを始動できないようにしたシステムです。不正キーによるエンジン始動を阻止します。

●ディーラーオプション品以外のリモコンエンジンスターターキットを装着する場合は、ご購入時に取扱店でご確認ください。

セキュリティアラーム

(盗難発生警報装置・国土交通省認可品)

ドアの不正開放があったとき、ブザーとホーンが鳴りハザードランプが点滅します。

〈GR、VR-IIに標準装備〉



●プレミアムセキュリティアラームは、工場出荷状態で作動します。セキュリティアラームは、工場出荷状態では作動しません。詳しくは営業スタッフにおたずねください。

的なキャビン。

USEFUL POCKETS



アクセサリースペース*1
ディーラーオプションのETC車載器の設置も可能。
(詳しくは営業スタッフにおたずねください)



大型フロアコンソール
アームレストを開けると、小物用トレイとCDが約14枚入るボックスの2段式です。
●カップ型灰皿はディーラーオプション



グローブボックス(キー、照明付)
取扱説明書や車検証などの収納に便利です。



カップホルダー／小物トレイ



ドアポケット(フロント)
地図などの収納に便利な大型のポケットです。



シートバックポケット(運転席&助手席)



バックドアボックス(リッド付)
上段は収納棚。下段は三角表示板(ディーラーオプション)収納(固定ベルト付)。



小物入れ*2
助手席側のリヤホイールハウス上部に設置。



カップホルダー*2(サードシート)
助手席側のリヤホイールハウス上部に設置。



ラゲッジフロアボックス
サードシートやジャッキなどの工具類を収納。



**サードシート・ヘッドレスト
収納例**



ラゲッジフック
4ヶ所に設置。自転車など大きな荷物の固定に便利。

〈*1: SUPER EXCEED、EXCEED、VR-IIはリッド&カード収納スペース付[写真はSUPER EXCEED]〉

〈*2: LONG車(ロックフォードアコースティックデザイン プレミアムサウンドシステム装着車を除く)〉

●写真の小物類は撮影のために用意したものです。

安心と快適のインテリジェント機能、ETACS(エタックス)。 **ETACS**

A ヘッドライトオートカット

イグニッションスイッチがOFFの時、一定時間を経過するとヘッドライトが自動消灯してバッテリー上がりを抑制します。

B パワーウインドウのオープン/クローズ

キーOFF後も30秒間は、リモコンやスイッチによる操作が可能です。
(オープン機能は販売会社での設定が必要です)

C インテリアランプオートカット

イグニッションスイッチがOFFの時、一定時間を経過すると室内灯が自動で消灯し、バッテリー上がりを抑制します。

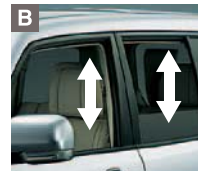

ドアミラー展開忘れ自動復帰機能

ドアミラーを格納したまま走り出しても、車速が30km/h以上になると自動的に展開します。

センタードアロック(バックドア連動/キー抜き忘れ防止機能付)

車内のセンタードアロックボタンまたはキーレスエントリーシステムで、全てのドアを施錠・解錠できます。**運転席ドアのキー差し込みによる開閉操作では、運転席ドアのみ施錠・解錠されます。**

ETACS=Electronic Time and Alarm Control System

●追加機能およびカスタマイズについては、販売会社での設定作業が必要となる場合があります。 ●工場出荷時の設定および操作方法の詳細は取扱説明書をご覧ください。 ●営業スタッフにおたずねください。

AUDIO & NAVIGA

遙かにつづく道の先をめざすために。キャビンを感じのエンターテイメント空間に



ナビゲーション機能画面 Photo: SUPER EXCEED ●画面はハメコミ合成

7インチWVGAディスプレイメモリーナビゲーション[MMCS]*1

高解像度・高精細WVGAディスプレイを搭載し、さらに見やすく使いやすく進化した多機能メモリーナビゲーションです。VICS渋滞情報とあわせてBluetooth®対応*2の携帯電話を利用しリアルタイムで渋滞情報を取得。より早く目的地に到着するルートを提供します。また、スマートフォン地図アプリ「NaviCon®」にも対応しています*3。さらに、アニメーション表示などを使用した操作しやすいインターフェース、あいまい検索が可能なボイスコマンド（音声操作）機能、省エネ探索、より高度に多彩になったAV機能など最新テクノロジーを満載しました。

〈SUPER EXCEEDに標準装備、EXCEED、VR-IIにメーカーオプション〉

MMCS=Mitsubishi Multi Communication System

ナビゲーション機能

全国の交通情報を取得でき、より遠方の目的地までの状況が把握できる「オンデマンド VICS」。リアルタイムで全国の渋滞情報を取得し、より早くスムーズに目的地に到着できるルートを探査する「OpenInfo*4」。このふたつを集約させることにより、より精度の高い渋滞情報を提供する「テレマティクス機能」を搭載。全国70万kmにおよぶ道路状況に対応し、より快適なナビゲーションを提供します。（ご利用にはBluetooth®対応*2の携帯電話が必要です。）



- 地図用16GB SDカード
- テレマティクス機能
- 省エネルート探索
- 3Dポリゴランドマーク
- 観光地画像
- ボイスコマンド（音声操作）機能
- VICS（FM）専用チューナー
- 開通道路の更新*4
- 地図更新一回無償*5

オーディオ

SD・SDHCカードに録音ができるミュージックサーバー機能を搭載。走行時の騒音に対応し最適な音響効果を選べる「車速連動式音量・音質補正機能」により、高品位な音質が楽しめます。

- AM/FMラジオ
- DVDドライブ（音楽CD/CD-TEXT/CD-R・RW [MP3/WMA/AAC/WAV対応] DVD-VIDEO・DVD-VR [CPRM]対応）*6
- SD・SDHCカード対応
- SD-Audio規格対応
- ミュージックサーバー機能
- 車速連動式音量・音質補正機能
- USB入力対応*7
- 音楽用SD・SDHCカードは装備されておりません。

インフォメーション機能

ETCユニットと連動し、通行料金や料金履歴をディスプレイに表示。ETCカードの有効期限切れなども音声で知らせます*8。

- ETC通行料金、料金履歴表示

リンクシステム*9

USBポートやBluetooth®で接続された音楽プレーヤー、携帯電話を、タッチパネルやステアリングオーディオリモコンスイッチ、ボイスコマンド機能で操作できます。

- Bluetooth®対応*2ハンズフリー通話

iPod / iPhone Bluetooth®対応オーディオ機能

地上デジタルTVチューナー

（12セグ/ワンセグ、B-CASカード内蔵）

電波状態による映像・音声の途切れを少なくする12セグ / ワンセグ自動切替機能により、高画質の放送が楽しめます。またEPG（電子番組表）機能や地震 / 津波の発生時に放送されるEWS（緊急警報放送）に対応しています。

- 12セグ/ワンセグ
- B-CASカード内蔵
- EPG（電子番組表）機能
- EWS（緊急警報放送）対応

リヤビューカメラ

ナビ画面に、ハンドル操作の目安となるラインとともに車両後方の様子を表示。

- リヤビューカメラは、あくまでもドライバーの運転操作や視界をおこなう機構です。安全の確認や周囲の状況確認は、必ずドライバー本人が行いながら十分に注意して運転してください。

ステアリングオーディオリモコンスイッチ

7インチWVGAディスプレイメモリーナビゲーション[MMCS]やオーディオをリモコン操作。ボリューム、チャンネルアップ/ダウン、音声ソースの選択などのコントロールが可能です。



TION

変えるために。

後席9インチワイド 液晶ディスプレイ*10

省電力LEDバックライトを搭載し、高精細でクリアな画質を誇るWVGAディスプレイを採用。7インチWVGAディスプレイメモリーナビゲーションからの地上デジタル放送やDVDビデオの映像表示、家庭用ゲーム機などの接続も可能で、後席で過ごす時間を楽ししくしてくれます。

(SUPER EXCEED、EXCEEDにセットでメーカーオプション)

- メーカーオプションの後席9インチワイド液晶ディスプレイを装着した場合、音声・映像入力RCA端子が装着されます。
- 音声・映像入力RCA端子はグローブボックス内に設置されます。
- RCA端子に接続する外部機器の電源を、アクセサリソケット(DC12V)から供給した場合、ノイズ等が発生する場合があります。
- ナビ画面を後席のディスプレイに表示することはできません。



●画面はハメコミ合成 ディスプレイ収納時

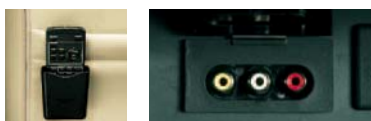

リモコン 音声・映像入力RCA端子

ディスプレイオーディオ(6.1インチ)*11

高精細なQVGAディスプレイを採用したオーディオシステム。CDやラジオはもちろん、USBポートで接続された音楽プレーヤーもタッチパネルで快適操作。迫力ある35W×4chのハイパワーアンプも内蔵しています。(EXCEED、VR-IIに標準装備)

- AM/FMラジオ ●CDドライブ(音楽CD/CD-TEXT/CD-RW[MP3/WMA/AAC/WAV対応])*12 ●リヤビューカメラ
- USB入力対応*7 ●ステアリングオーディオリモコンスイッチ



ディスプレイオーディオ(6.1インチ)
Photo:VR-II

- *1:標準で装備されない類別がありますので、詳しくはP35~36の主要装備表をご覧ください。
- *2:Bluetooth®インターフェース。携帯電話の機種によっては本サービスを利用できない場合がありますのでご確認ください。
- *3:対応スマートフォンはAndroid OS ver.2.3~2.5.4.0以降 / iOS 6.0以降です。詳細は営業スタッフにおたずねください。
- *4:三菱電機株式会社が運営している会員制の交通情報システムです。ご利用にはウェブサイトにてユーザー登録が必要です。詳細は営業スタッフにおたずねください。通信端末をご利用の場合、パケット通信が必要となり料金はおお客様のご負担となります。パケット通信料は通信事業者の定額サービスの対象外となる場合もございます。
- *5:初年度登録から3年以内です。詳細は営業スタッフにおたずねください。
- *6:DVD-R/DVD-RW/CD-R/CD-RWは条件により再生できない場合があります。また記載のフォーマット以外は再生できません。
- *7:USB接続可能なiPodなどの音楽プレーヤー、USBメモリー(256MB以上)に保存した音楽を聴くことができます。USBポートはグローブボックス内に設置。
- *8:ETCユニットはディーラーオプションとなります。使用には別途セットアップ作業およびセットアップ費用が必要となります。一部設定がない類別がありますので、詳しくはP35~36の主要装備表をご覧ください。
- *9:リンクシステムは、携帯電話や音楽プレーヤーの機種によっては、利用できる機能に制限があります。携帯電話の対応機種については営業スタッフにおたずねください。また、弊社ホームページでも対応機種をご確認いただけます。
- *10:音声・映像入力RCA端子と同時装着となります。7インチWVGAディスプレイメモリーナビゲーション[MMCS]との同時装着が必要となります。一部設定のない類別がありますので、詳しくはP35~36の主要装備表をご覧ください。
- *11:オーディオ非装着を選択した場合、USBポート、リヤビューカメラ、ステアリングオーディオリモコンスイッチは非装着となります。
- *12:CD-R/RWは条件により再生できない場合があります。また上記フォーマット以外は再生できません。
- ロックフォードアコースティックデザイン プレミアムサウンドシステムにも対応しています。
- 地上デジタルテレビの特性上、電波の状態により映像・音声途切れることがあります。
- VICSは(財)道路交通情報通信システムセンターの登録商標です。
- iPod、iPhoneは米国およびその他の国々で登録されているApple Inc.の商標です。
- Bluetooth®はBluetooth SIG Inc.の登録商標です。
- NaviCon®は株式会社デンソーの登録商標です。
- Androidは、Google Inc.の登録商標です。
- iOSは米国その他の国におけるCiscoの商標または登録商標であり、ライセンス許諾を受けて使用されています。
- OpenInfoは三菱電機の登録商標です。
- 安全のため運転者は、走行中には操作しないでください。ナビゲーションによるガイド機能はありますが、調査時期やその取得方法により現場の状況と異なる場合があります。実際の走行時には道路交通規制に従い運転してください。
- 前席のテレビ、DVDビデオ及びRCA端子からの外部入力映像は、安全を配慮し、車両が停止した状態でないと画面は映りません。

PREMIUM SOUND

冴えわたる再現力。圧倒する臨場感。おとなの感性に深く響く、プレミアムサウンド

ロックフォードアコースティックデザイン プレミアムサウンドシステム

米国のカーオーディオの老舗ブランド 'Rockford社' と共同開発。室内空間の音場特性を解析し、最適なスピーカー配置と緻密なチューニングにより、理想的な音場空間の表現と研ぎすまされたサウンドづくりを実現しています。トータル 860W (MAX)・11ch のハイパワーアンプを搭載し、最適にレイアウトした 12 スピーカーを駆動。クリアな中高音と豊かな重低音が理想的にバランスされ、上質で迫力のあるサウンドを体感できます。

■860W (MAX) ハイパワーアンプ & 12スピーカーシステム

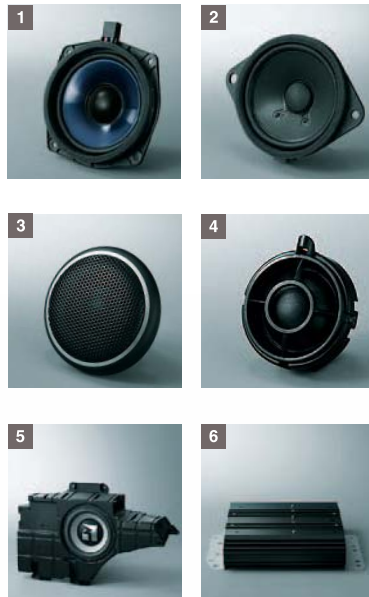

- 1 16cm PPコーンスピーカー
- 2 8cmコーンスピーカー
- 3 3.5cmソフトドームツイーター
- 4 3.5cmソフトドームツイーター (フロントピラー)
- 5 25cmデュアルボイスコイルサブウーハー
- 6 860W (MAX)・11chハイパワーアンプ

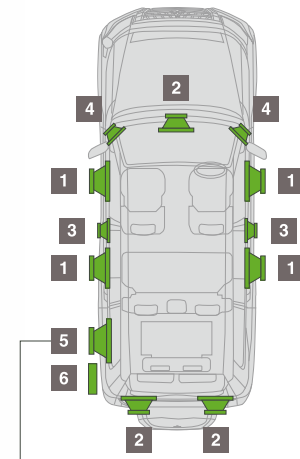

サブウーハー
25cm デュアルボイスコイル
サブウーハーを 20L 密閉キャビネット
に搭載、大迫力の重低音を再現。



「ロックフォードアコースティックデザイン プレミアムサウンドシステム」が標準装備されている EXCEED において、メーカーオプションの「オーディオ非装着」を選択した場合、又は「7インチ WVGA ディスプレイメモリーナビゲーション [MMCS]」の「6スピーカー」を選択した場合、「ロックフォードアコースティックデザイン プレミアムサウンドシステム」が非装着となります。これらを選択した場合、「ロックフォードアコースティックデザイン プレミアムサウンドシステム」に付属のパワーアンプ、12スピーカーシステム、専用デッドニングなどは非装着となります。

SYSTEM

システム。

ROCKFORD
ACOUSTIC DESIGN

■ディスプレイオーディオ(6.1インチ)



〈ロング車専用:EXCEEDに標準装備〉

■7インチ WVGAディスプレイメモリーナビゲーション[MMCS]



〈ロング車専用: SUPER EXCEEDに標準装備、EXCEEDにメーカーオプション〉

■DSPによる音響機能

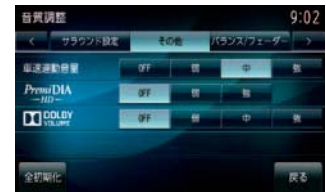

ドアのエンクロージャー化

ドア自体をスピーカーボックスとして働かせるために遮音材を使い、エンクロージャー化しました。高剛性なドアインナーパネルと相まって、クリアで歪み感の少ないサウンドが再生されます。

スピーカー取付部

遮音材



Photo: SUPER EXCEED

DTS Neural Surround™

2chで録音された音楽ソースもサラウンド再生ができます。広大なサウンドフィールドや前後左右に飛び交う音の流れ、そしてサブウーハーにより大迫力の重低音など、サラウンドの醍醐味を満喫してください。

- DTS Neural Surround™はDTS社の商標です。

TI製浮動小数点型32bitDSP

高性能なTI製浮動小数点型32bitDSP(Digital Signal Processor)により、MP3などの圧縮音源の音質を高精度に補正する「PremiDIA-HD」、室内スペース以上の豊かな音の広がりを感じさせる「PremiDIA-WIDE」など、すぐれた音響機能を実現しました。さらに音響特性はジャンルに合わせて、ROCK、POP、HIPHOP、JAZZ、NORMALの5タイプから選択できます。1Hzきざみの繊細なチューニングを施した歪みのないクリアなサウンドを多彩な音響特性で楽しめます。

- PremiDIA-HD、PremiDIA-WIDEは三菱電機の登録商標です。

Dolby Volume

さまざまなコンテンツの音量を自動調整し、設定した音量レベルに均一化。曲によって異なるボリューム操作の煩わしさを低減します。

- Dolby Volumeはドルビーラボラトリーズの登録商標です。
- ドルビーラボラトリーズからの実施権に基づき製造されています。「Dolby」、「ドルビー」およびダブルD記号はドルビーラボラトリーズの商標です。

リスニングポジション選択

運転席のみ、運転席+助手席、前席+後席、乗る人の着座位置に合わせ、最適な音質を自動調整します。

車速連動式音量/音質補正機能

走行騒音レベルに合わせて、音質と音量の補正効果を3段階(弱/中/強・OFF)から選択できます。

バー ブラウン
Burr-Brown製

24bit D/Aコンバーター

ハイエンドオーディオに採用実績の高いBurr-Brown製を採用。高性能処理能力により、DSPからの信号を忠実に変換します。

●表示や機能の詳細は、取扱説明書をご覧ください。●ROCKFORD ACOUSTIC DESIGNはRockford社の商標です。

VARIATION LONG BODY



Photo : SUPER EXCEED ● Body Color : プラチナベージュメタリック / ディープシーグリーン
マイカ・3ウェイ2トーン(有料色 : 43,200円高 / 消費税抜価格 40,000円高・消費税率 8%)
●ルーフレールはメーカーオプション(27,000円高 / 消費税抜価格 25,000円高・消費税率 8%)



Photo : SUPER EXCEED ● Body Color : ダイヤモンドブラックマイカ

●メーカー希望小売価格はスペアタイヤ、標準工具一式付価格です。販売会社でセットする付属品は別途扱いとなります。●価格はメーカー希望小売価格で参考価格です。価格については各販売会社が独自に(譲渡人)は、車両価値部分とリサイクル預託金相当額の合計額を新所有者(譲受人)からお受け取りになることにより、リサイクル預託金の返金を受けることができます。詳しくは営業スタッフにおたずね

取得税・重量税
免税

クリーンエネルギー
自動車導入促進
対策費補助金



Photo : SUPER EXCEED ● Body Color : クールシルバーメタリック /
アイガーグレーメタリック・3ウェイ2トーン(有料色 : 43,200円高 /
消費税抜価格 40,000円高・消費税率8%)

SUPER EXCEED

3.2L コモンレール式クリーンディーゼルエンジン (DI-D)
スーパーセレクト4WDII
INVECS-II 5速スポーツモードA/T



メーカー希望小売価格 記載は消費税率8%での価格です。

4,951,800円 (消費税抜価格 4,585,000円)

*リサイクル料金17,470円が別途必要となります。
※価格には、メーカーオプション・有料色代は含まれておりません。

●クリーンディーゼル車は、環境対応車普及促進税制に基づき、ご購入時の自動車取得税と自動車重量税が免税となります。またグリーン税制対象となるため、新車登録年度の自動車税が軽減されます。詳しくは営業スタッフにおたずねください。●クリーンディーゼル車はクリーンエネルギー自動車導入促進対策費補助金の対象となっており、代金の支払いを完了させ、次世代自動車振興センターに申請書を提出し、審査により交付が決定されると、補助金の交付が受けられます。詳しくは営業スタッフにおたずねください。

定めておりますので、詳しくは営業スタッフにおたずねください。●保険料、税金(除く消費税)、登録等に伴う費用は別途申し受けます。*リサイクル預託金が預託済のお車を商品車として譲渡する旧所有者ください。●装備やオプションの組み合わせ等の詳細は、P35~36の主要装備表をご覧ください。

VARIATION LONG BODY





SUPER EXCEED

3.2L コモンレール式クリーンディーゼルエンジン (DI-D)

Photo ●Interior Color: ベージュ(ブラックもご用意しています) ●リヤデフロックはメーカーオプション(64,800円高/消費税抜価格 60,000円高・消費税率8%) ●カップ型灰皿はディーラーオプション(2,160円/消費税抜価格 2,000円・消費税率8%) ●インテリア写真はカットボディによる撮影 ●画面はハメコミ合成 ●価格はメーカー希望小売価格で参考価格です。価格については各販売会社が独自に定めておりますので、詳しくは営業スタッフにおたずねください。 ●装備やオプションの組み合わせ等の詳細は、P35~36の主要装備表をご覧ください。

VARIATION LONG BODY



Photo: EXCEED(ガソリン車) ●Body Color: ウォームホワイトパール(有料色: 32,400円高/消費税抜価格 30,000円高・消費税率8%) ●Interior Color: ベージュ(ブラックもご用意しています) ●カップ型灰皿はディーラーオプション(2,160円/消費税抜価格 2,000円・消費税率8%) ●インテリア写真はカットボディによる撮影



EXCEED

3.0L V6 24VALVE
スーパーセレクト4WDII
INVECS-II 5速スポーツモードA/T

メーカー希望小売価格 記載は消費税率8%での価格です。

3,839,400円(消費税抜価格 3,555,000円)

*リサイクル料金16,770円が別途必要となります。
※価格には、ディーラーオプション・有料色代は含まれておりません。

3.2L コモンレール式クリーンディーゼルエンジン(DI-D)
スーパーセレクト4WDII
INVECS-II 5速スポーツモードA/T



メーカー希望小売価格 記載は消費税率8%での価格です。

4,282,200円(消費税抜価格 3,965,000円)

*リサイクル料金16,770円が別途必要となります。

●クリーンディーゼル車は、環境対応車普及促進税制に基づき、ご購入時の自動車取得税と自動車重量税が免税となります。またグリーン税制対象となるため、新車登録翌年度の自動車税が軽減されます。詳しくは営業スタッフにおたずねください。●クリーンディーゼル車はクリーンエネルギー自動車導入促進対策補助金の対象となっており、代金の支払いを完了させ、次世代自動車振興センターに申請書を提出し、審査により交付が決定されると、補助金の交付が受けられます。詳しくは営業スタッフにおたずねください。

●メーカー希望小売価格はスペアタイヤ、標準工具一式付価格です。販売会社でセットする付属品は別途扱いとなります。●価格はメーカー希望小売価格で参考価格です。価格については各販売会社が独自に定めた場合700円が加算されます。*リサイクル預託金が預託済のお車を商品車として譲渡する旧所有者(譲渡人)は、車両価値部分とリサイクル預託金相当額の合計額を新所有者(譲受人)からお受け取りになるこ



<ガソリン車>



クリーンディーゼル車



Photo : GR(ガソリン車)●Body Color : クールシルバーメタリック●Interior Color : ブラック(ブラックのみ)●カップ型灰皿はディーラーオプション(2,160円/消費税抜価格2,000円・消費税率8%)
●インテリア写真はカットボディによる撮影



GR

3.0L V6 24VALVE
スーパーセレクト4WDII
INVECS-II 5速スポーツモードA/T

メーカー希望小売価格 記載は消費税率8%での価格です。

3,277,800円(消費税抜価格 3,035,000円)

*リサイクル料金16,770円が別途必要となります。
※価格には、ディーラーオプション代は含まれておりません。

3.2L コモンレール式クリーンディーゼルエンジン(DI-D)
スーパーセレクト4WDII
INVECS-II 5速スポーツモードA/T

メーカー希望小売価格 記載は消費税率8%での価格です。

3,751,920円(消費税抜価格 3,474,000円)

*リサイクル料金16,770円が別途必要となります。
※価格には、有料色代は含まれておりません。



●Body Color : ウォームホワイトパール(有料色:32,400円高/消費税抜価格30,000円高・消費税率8%)

●クリーンディーゼル車は、環境対応車普及促進税制に基づき、ご購入時の自動車取得税と自動車重量税が免税となります。またグリーン税制対象となるため、新車登録翌年度の自動車税が軽減されます。詳しくは営業スタッフにおたずねください。●クリーンディーゼル車はクリーンエネルギー自動車導入促進対策費補助金の対象となっており、代金の支払いを完了させ、次世代自動車振興センターに申請書を提出し、審査により交付が決定されると、補助金の交付が受けられます。詳しくは営業スタッフにおたずねください。

ておりますので、詳しくは営業スタッフにおたずねください。●保険料、税金(除く消費税)、登録等に伴う費用は別途申し受けます。*リサイクル料金は、メーカーオプションのSRSサイド&カーテンエアバッグを装着とにより、リサイクル預託金の返金を受けることができます。詳しくは営業スタッフにおたずねください。●装備やオプションの組み合わせ等の詳細は、P35~36の主要装備表をご覧ください。

VARIATION SHORT BODY



Photo : VR-II ●Body Color : クールシルバーメタリック ●Interior Color : ブラック(ブラックのみ) ●ルーフレールはメーカーオプション(27,000円高/消費税抜価格 25,000円高・消費税率 8%) ●カップ型灰皿はディーラーオプション(2,160円/消費税抜価格 2,000円・消費税率 8%) ●インテリア写真はカットボディによる撮影



VR-II

3.2L コモンレール式クリーンディーゼルエンジン(DI-D)
 スーパーセレクト4WDII
 INVECS-II 5速スポーツモードA/T



メーカー希望小売価格 記載は消費税率8%での価格です。

4,001,400円(消費税抜価格 3,705,000円)

*リサイクル料金15,670円が別途必要となります。

※価格には、ディーラーオプション・メーカーオプション代は含まれておりません。

●クリーンディーゼル車は、環境対応車普及促進税制に基づき、ご購入時の自動車取得税と自動車重量税が免税となります。またグリーン税制対象となるため、新車登録翌年度の自動車税が軽減されます。詳しくは営業スタッフにおたずねください。●クリーンディーゼル車はクリーンエネルギー自動車導入促進対策費補助金の対象となっており、代金の支払いを完了させ、次世代自動車振興センターに申請書を提出し、審査により交付が決定されると、補助金の交付が受けられます。詳しくは営業スタッフにおたずねください。

●メーカー希望小売価格はスペアタイヤ、標準工具一式付価格です。販売会社でセットする付属品は別途扱いとなります。●価格はメーカー希望小売価格で参考価格です。価格については各販売会社が独自に定めた場合700円が加算されます。*リサイクル預託金が預託済のお車を商品車として譲渡する旧所有者(譲渡人)は、車両価値部分とリサイクル預託金相当額の合計額を新所有者(譲受人)からお受け取りになること



<ガソリン車>



クリーンディーゼル車



Photo : VR-I ●Body Color : ダイヤモンドブラックマイカ ●Interior Color : ブラック(ブラックのみ) ●カップ型灰皿はディーラーオプション(2,160円/消費税抜価格 2,000円・消費税率8%) ●インテリア写真はカットボディによる撮影

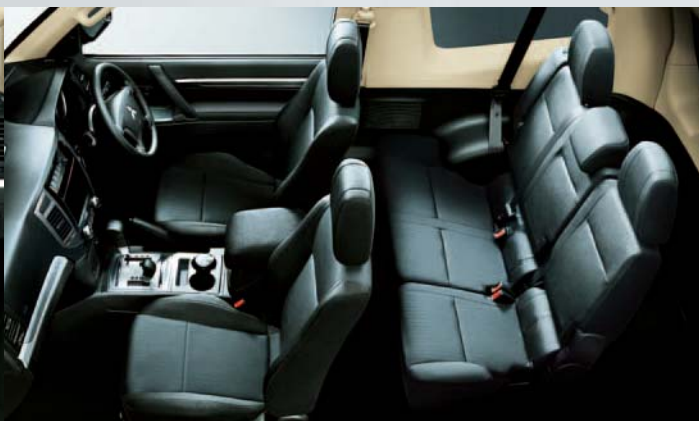

VR - I

3.0L V6 24VALVE
スーパーセレクト4WDII
INVECS-II 5速スポーツモードA/T

メーカー希望小売価格 記載は消費税率8%での価格です。

2,926,800円(消費税抜価格 2,710,000円)

*リサイクル料金15,670円が別途必要となります。

※価格には、ディーラーオプション代は含まれておりません。

EQUIPMENT & CO

パジェロのすみずみにまで、ドライブをサポートし、快適さを演出するアイデアが

EQUIPMENT



フロントブラッシュガード
水たまりに進入したときなどに、前方への水しぶきを防止します。



電動格納式リモコンドアミラー（ヒーター／ウインカー／アプローチランプ付）
アプローチランプは夜間の乗降時に足元を照らします。
〈SUPER EXCEED、EXCEED、VR-IIに標準装備。GR、VR-Iにパッケージメーカーオプション〉



UVカットガラス（フロントウインドシールド）
気になる紫外線（UV）をカット。



リヤフォグランプ
悪天候などの視界不良時、後続車に注意をうながします。



開欠ワイパー（リヤ）
小雨時に便利な開欠式。リバース時に運動します。



265/60R18 タイヤ（マッド&スノー）
&アルミホイール
〈SUPER EXCEED、VR-IIに標準装備〉



265/65R17 タイヤ（マッド&スノー）
&アルミホイール
〈EXCEED、GR、VR-IIに標準装備〉



バックドアストッパー（オイルダンパー）
任意の位置でドアを保持。坂道や強風などでの急な開閉も低減します。



スカッフプレート（アルミ）
〈SUPER EXCEEDに標準装備〉



本木目&本革巻ステアリングホイール
〈SUPER EXCEEDに標準装備〉



本革巻ステアリングホイール
〈EXCEED、VR-IIに標準装備〉



クルーズコントロール
〈SUPER EXCEED、EXCEED、VR-IIに標準装備〉



パワーシート（運転席）
スライド、リクライニングの電動調節に加えて、運転席はハイト、チルト、ランバーサポートの調節も可能（電動調節）です。
〈運転席 = SUPER EXCEED、VR-IIに標準装備。EXCEEDにパッケージメーカーオプション。助手席 = SUPER EXCEEDに標準装備。EXCEEDにパッケージメーカーオプション〉



パワーシート（助手席）



アルミペダル（アクセル／ブレーキ）
〈SUPER EXCEED、VR-IIに標準装備〉



フットランプ（フロント／セカンド、LEDタイプ）
室内の上質な演出と、夜間の乗降をサポートします。



USBポート（グローブボックス内に設置）
〈7インチWVGAディスプレイメモリーナビゲーション[MMCS]、ディスプレイオーディオ装着車にセットで標準装備〉



ACパワーサプライ（AC100V・最大100W）
& **アクセサリースOCKET**（DC12V）
ロングのリヤクォータートリムに設置。
〈ACパワーサプライはSUPER EXCEED、EXCEEDに標準装備〉



アクセサリースペース
アクセサリースOCKET
（DC12V、フロアコンソール）



マルチモードキーレスエントリーシステム（折り畳み式リモコンキー2個）
ドアのロック&アンロックの他、ドアミラーの格納&展開、パワーウインドウの開閉などを、リモコンで手軽に操作できます。
〈マルチモードキーレスエントリーシステムにおいて、パワーウインドウの開閉動作には販売会社での設定が必要です〉

寒冷地仕様

	● 標準装備 OP メーカーオプション	
	ガソリン車	クリーンディーゼル車
フロントワイパーディアイサー	●	●
ヒートッドアミラー	●	●
バッテリー寒冷地対応	●	OP*1
リヤアンダーカバー	●	●
フェーエルラインヒーター		OP
スタートアップヒーター（フロントのみ）*2		OP

*1: クリーンディーゼル車で寒冷地仕様を選択した場合、バッテリーは2個装着となります。

*2: エンジン始動直後の暖房性能を向上させるためのヒーターです。

●寒冷地仕様はクリーンディーゼル車にセットでメーカーオプションとなります。

LONG VARIATION

息づいている。

BODY COLOR LONG BODY

[EX] = SUPER EXCEED、EXCEEDに設定 [GR] = GRに設定

Mono Tone



クールシルバーメタリック
〈ブラック内装:CL/ベージュ内装:CM〉

[EX] [GR] [GRはCL(ブラック内装)のみ]



ディープブロンズメタリック
〈ブラック内装:DT/ベージュ内装:EK〉

[EX]



ダイヤモンドブラックマイカ
〈ブラック内装:FH/ベージュ内装:FM〉

[EX] [GR] [GRはFH(ブラック内装)のみ]



ウォームホワイトパール
〈ブラック内装:NW/ベージュ内装:LW〉*1:有料色

[EX] [GR] [GRはNW(ブラック内装)のみ]



ディープレッドマイカ
〈ブラック内装:AK/ベージュ内装:AH〉

[EX]

3way 2tone



プラチナベージュメタリック/ディープシーグリーンマイカ
〈ブラック内装:GD/ベージュ内装:GB〉*2:有料色

[EX]



クールシルバーメタリック/アイガーグレーメタリック
〈ブラック内装:NQ/ベージュ内装:NP〉*2:有料色

[EX]

Photo: SUPER EXCEED、ウォームホワイトパールはEXCEED

BODY COLOR SHORT BODY

Mono Tone



クールシルバーメタリック
〈ブラック内装:CL〉



ダイヤモンドブラックマイカ
〈ブラック内装:FH〉



ウォームホワイトパール
〈ブラック内装:NW〉*1:有料色



ディープレッドマイカ
〈ブラック内装:AK〉VR-IIのみ

Photo: VR-II

SEAT FABRIC

BEIGE



スエードファブリック(ストライプ柄)
ステッチ入り
EXCEEDに設定



本革
SUPER EXCEEDに設定、EXCEED
にメーカーオプション設定
●運転席/助手席/セカンドシート左右席
の、座面/背もたれ面以外、フロアコン
ソールボックスは合成皮革となります。

BLACK



スエードファブリック(ストライプ柄)
ステッチ入り
EXCEED、GR、VR-II、VR-Iに設定



本革
SUPER EXCEEDに設定、EXCEED、
VR-IIにメーカーオプション設定
●運転席/助手席/セカンドシート左右席
の、座面/背もたれ面以外、フロアコン
ソールボックスは合成皮革となります。

*1:32,400円(消費税抜価格30,000円)高となります(消費税率8%)。*2:43,200円(消費税抜価格40,000円)高となります(消費税率8%)。
●ボディカラー、シート色は印刷インキの性質上、実際の色と異なって見える場合があります。ご購入の際には、実車・カラーサンプル等によってご確認ください。

主要装備 B L-L L-S FA-L FA-S FB-L FB-S これらのマークが記載されたメーカーオプション装備は、パッケージメーカーオプションとなります。詳しくはP37をご覧ください。

類別	LONG		SHORT		メーカー希望小売価格* [] = 消費税抜価格 & 設定パッケージ
	SUPER EXCEED	EXCEED	GR	VR-II	
エクステリア					
アルミエンジンフード	●	●	●	●	●
エンジンカバー	●	●(クリーン ディーゼル車)	●(クリーン ディーゼル車)	●	
プロジェクター式ディスチャージヘッドライト(ロービーム光軸自動調整機構付)	●	●	OP	●	OP
プロジェクター式ハロゲンヘッドライト(ロービーム光軸調整機構付)			●		●
ハイマウントストップランプ	●	●	●	●	●
フロントグリル(メッキ)	●	●	●	●	●
LEDポジションランプ&フロントハロゲンフォグランプ(ベゼラー体型)	●	●	OP	●	OP
フロントウインドシールドモール(メッキ)	●				
ヘッドライトウォッシャー	●	●	OP	●	OP
サイドドアガーニッシュ(カラード)	●	●	●	●	●
サイドドアガーニッシュモール(メッキ)	●				
サイドシルガーニッシュ(ブラック)	●	●	●	●	●
バックドアガーニッシュ(ブラック)				●	
スベアタイヤガーニッシュ(ライセンスプレート一体型)*1	●カラード	●カラード	●グレー	●グレー	●グレー
ドアサッシュブラックアウト(ダイヤモンドブラックマイカを除く)	●	●	●		
スキッドプレート(フロント、ブラック)	●	●	●	●	●
リヤバンパーアンダーカバー	●シルバー	●シルバー	●ブラック	●シルバー	●ブラック
ドアアウトターハンドル(バータイプ)	●メッキ	●カラード	●カラード	●カラード	●カラード
電動格納式 ヒーター/ウインカー/アプローチャンプ付	●メッキ	●カラード	OP	●カラード	OP
リモコンドアミラー ヒーター付			●カラード		●カラード
電動ロングサンルーフ(チルト&スライド・セーフティ機構付)*2、*3	OP	OP		OP	
					91,800円 [85,000円]
ルーフレール(ブラック)*3	OP	OP	OP	OP	OP
					27,000円 [25,000円]
リヤディフレクター	●			●	

[全車標準装備] ■カラードバンパー(フロント、リヤ) ■バタフライ式リヤクォーターガラス ■スベアタイヤ(背負いタイプ) ■けん引フック(フロント/リヤ) ■フロントウインドシールドシェードバンド ■UVカットガラス(フロントウインドシールド) ■プライバシーガラス(クォーター、バックドア、リヤドア) ■マッドガード(フロント/リヤ) ■フォグランプ(リヤ) ■サイドステップ ■リヤバンパーステップ(ブラック) ■ヘッドライトエクステンション(メッキ) ■ホイールリップモール(カラード)

インパネまわり					
ステアリングホイール	本木目&本革巻	本革巻	ウレタン	本革巻	ウレタン
ステアリングオーディオリモコンスイッチ	●	●*4		●*4	
ハイコントラストメーター(常時照亮点灯、レオスタット付)	●	●	●	●	●
A/Tセレクターレバー(本革巻)	●	●		●	
トランスファーレバー&パーキングブレーキレバー(本革巻)	●	●		●	
アルミベダル(アクセル/ブレーキ)	●			●	
インパネセンターパネル	●木目調	●ピアノブラック	●ピアノブラック	●ピアノブラック	●ピアノブラック
メタル調パネル+アルミコーティングパネル(インパネサイド&ドアトリム&フロアコンソール)		●(ブラック内装)	●(ブラック内装)	●	●
木目調パネル+アルミコーティングパネル(インパネサイド&ドアトリム&フロアコンソール)	●	●(ベージュ内装)			
ドアインナーハンドル(メッキ)	●	●		●	
パワーウインドウスイッチパネル(シルバー)	●	●	●	●	●
フルオートエアコン(フロント、脱臭機能付クリーンエアフィルター内蔵)	●	●	●	●	●
マニュアルエアコン(リヤ)	●	●	●		

[全車標準装備] ■キーシリンダーイミテーション ■タコメーター ■オドトリップメーター(ツイントリップ) ■キー抜き忘れ防止ブザー

インテリア					
ACパワーサプライ(AC100V、リヤクォータートリム)	●	●			
アクセサリソケット インパネ/フロアコンソール(DC12V)	●	●	●	●	●
リヤシェルフ				●	
カップホルダー/小物トレイ(フロアコンソール)	●	●	●	●	●
ハンディミラー チケットホルダー	●	●	●	●	●
照明	●	●		●	
フットランプ(フロント/セカンド、LEDタイプ)	●	●	●	●	●
スカッフプレート(アルミ)	●				
自動防眩ルームミラー	●	●		●	
バックドアボックス(リッド付)	●	●	●	●	●
アクセサリースペース*5	●	●	●	●	●
サンガラスポケット			●		●

[全車標準装備] ■コートシーランプ(フロントドア/リヤドア) ■コートハンガー(セカンド、×2) ■ドアポケット(フロント) ■グローブボックス(キー、照明付) ■収納式アシストグリップ(ロング5個、ショート3個/SRSサイド&カーテンエアバッグ装着車はロング6個、ショート4個) ■乗降用グリップ(フロントドア/リヤドア) ■ラゲッジフック(×4) ■ルームランプ(フロント、マップランプ付) ■シーリングランプ(LEDタイプ) ■パーソナルランプ(セカンド、×2) ■ラゲッジルームランプ ■大型フロアコンソール(前後スライド式アームレスト) ■ラゲッジフロアボックス

シート仕様					
シート生地 本革*6	●	OP		OP	
スエードファブリック		●	●	●	●
パワーシート(運転席)	●	OP		●	
パワーシート(助手席)	●	OP			
シートヒーター(フロント)	●	OP(ガリソ車) ●(クリーン ディーゼル車)	●(クリーン ディーゼル車)	●	
ハイト調整機構付ヘッドレスト(フロント)	●	●	●	●	●
アームレスト(セカンドシート、カップホルダー付)	●センター	●センター	●センター	●サイド	●サイド
マルチアレイジサードシート(床下収納/脱着機構付)	●	●	●		
フラットシートアレイジ(フロント~セカンドシート)	●	●	●		●

[全車標準装備] ■6:4分割セパレートシート(セカンド、タンブル/フォールディング機構付) ■リクライニングシート(全席) ■シートバックポケット(運転席/助手席) ■アジャスタブルシートヘルトアンカー(フロント) ■セカンド(リヤ)シートヘッドレスト(3名分) ■サードシートヘッドレスト(脱着式、2名分、ロングのみ)

類別	LONG					SHORT		メーカー希望小売価格* [] = 消費税抜価格 & 設定パッケージ
	SUPER EXCEED	EXCEED	GR	VR-II	VR-I			
オーディオ&ビジュアル								
7インチWVGAディスプレイ メモリーナビゲーション[MMCS] [地上デジタルTVチューナー(フルセグ)、CD/DVD、AM/FMラジオ、MP3/WMA 再生対応、ミュージックサーバー、ボイスコマンド機能(音声操作)、リヤビューカメラ]+TVアンテナ+ステアリングオーディオリモコンスイッチ+リンクシステム*7 (Bluetooth®通信対応ハンズフリー&オーディオ機能、USBポート)	ロックフォードアコースティックデザイン プレミアムサウンドシステム (DTS Neural Surround™、12スピーカー)	●	OP *8、*9					EXCEED: 243,000円 [225,000円]
	6スピーカー		OP *8、*9		OP *8、*9			EXCEED: 189,000円 [175,000円] VR-II: 237,600円 [220,000円]
ディスプレイオーディオ (6.1インチ) [AM/FMラジオ+CD+MP3/WMA/AAC/WAV再生対応]+リヤビューカメラ+USBポート+ステアリングオーディオリモコンスイッチ	ロックフォードアコースティックデザイン プレミアムサウンドシステム (DTS Neural Surround™、12スピーカー)		●					
	6スピーカー				●			
後席9インチワイド液晶ディスプレイ+音声・映像入力RCA端子		OP *2	OP *2					SUPER EXCEED・EXCEED: 129,600円 [120,000円]
オーディオ非装着 (6スピーカー付・オーディオ取付用配線付・取付ブラケット無) [EXCEEDに本オプションを選択した場合はプレミアムサウンドシステム(パワーアンプ及び12スピーカーシステム) は非装着]			OP *4、*9	●	OP *4、*9	●		EXCEED: -145,800円 [-135,000円] VR-II: -91,800円 [-85,000円]
センターインフォメーションディスプレイ (デジタル時計付)		●	●	●	●	●		

「ロックフォードアコースティックデザイン プレミアムサウンドシステム」が標準装備されている EXCEED において、メーカーオプションの「オーディオ非装着」を選択した場合、又は「7インチ WVGA ディスプレイメモリーナビゲーション[MMCS]」の「6スピーカー」を選択した場合、「ロックフォードアコースティックデザイン プレミアムサウンドシステム」が非装着となります。これらを選択した場合、「ロックフォードアコースティックデザイン プレミアムサウンドシステム」に付属のパワーアンプ、12スピーカーシステム、専用デッドニングなどは非装着となります。

安全関連装備								
デュアルステージSRSエアバッグ(運転席/助手席)	●	●	●	●	●	●		
SRSサイド&カーテンエアバッグ	●	OP			OP		L-L L-S FA-L FA-S FB-L FB-S	
マルチモードABS (EBD付)	●	OP	OP	OP	OP	OP		86,400円 [80,000円]
サードシート3点式ELR付シートベルト	●	●	●	●	●	●		
テザーアンカー付ISO FIX対応チャイルドシート固定専用アンカー (セカンドシート左右2席)*10	●	●	●	●	●	●		
歩行者頭部保護基準適合	●	●	●	●	●	●		
[全車標準装備] ■カーボン繊維強化樹脂製プロペラシャフト ■フロントシート3点式ELR付シートベルト(フォースリミッター&プリテンショナー機構付) ■セカンドシート3点式ELR付シートベルト ■サイドドアビーム ■頭部衝撃緩和アッパーインテリア ■燃料タンクプロテクター ■ハイドロブレーキブースター								
機能装備								
スーパーセレクト4WD II	●	●	●	●	●	●		
アクティブスタビリティ&トラクションコントロール(ASTC)+ブレーキアシスト	●	●	●	●	●	●		
大径ベンチレーテッドディスクブレーキ(フロント4ポット/リヤ1ポット)	●	●(クリーン/ディーゼルス)	●(クリーン/ディーゼルス)					
ベンチレーテッドディスクブレーキ(フロント2ポット/リヤ1ポット)		●(ガソリン車)	●(ガソリン車)	●	●	●		
リヤデフロック	OP	OP	OP	OP	OP	OP		64,800円 [60,000円]
イモビライザー(国土交通省認可品)	●	●	●	●	●	●		
セキュリティアラーム(盗難発生警報装置・国土交通省認可品)	●	●	●	●	●	●		
プレミアムセキュリティアラーム(盗難発生警報装置・国土交通省認可品)	●	●	●	●	●	●		
オートマチックハイビーム	●	●	●	●	●	●		
オートライトコントロール(照度センサー1個)				OP		OP	B	
雨滴感応オートワイパー+オートライトコントロール(照度センサー2個)	●	●	●	●	●	●		
可変間欠ワイパー(フロント、車速感応タイプ)				●		●		
クルーズコントロール	●	●	●	●	●	●		
マルチモードキーレスエントリーシステム(折り畳み式リモコンキー2個)	●	●	●	●	●	●		
265/60R18タイヤ&アルミホイール	●	●	●	●	●	●		
265/65R17タイヤ&アルミホイール		●	●	●	●	●		
寒冷地仕様*11	OP	●(ガソリン車) OP(クリーン/ディーゼルス)	●(ガソリン車) OP(クリーン/ディーゼルス)		OP	●		43,200円 [40,000円]
[全車標準装備] ■パワーステアリング ■デルト機構付ステアリング ■ヘッドライトオートカット ■フロント&リヤパワーウィンドウ(全席セーフティ機構付) ■センタードアロック(バックドア連動/キー抜き忘れ防止機能付)*12 ■タイマー付リヤデフォッガー ■バックドアストッパー(オイルダンパー) ■ガラスアンテナ ■マッド&スノータイヤ ■間欠ワイパー(リヤ)								

*消費税率8%での価格となります。価格はメーカー希望小売価格で参考価格です。価格については各販売会社が独自に定めておりますので、詳しくは営業スタッフにおたずねください。*1:カラードタイプとグレータイプでは、デザインが異なります。*2:後席9インチワイド液晶ディスプレイは、7インチWVGAディスプレイ メモリーナビゲーション[MMCS:メーカーオプション]と同時に装着する必要があります。また電動ロングサンルーフと同時に装着できません。*3:電動ロングサンルーフとルーフレールは同時に装着できません。*4:オーディオ非装着を選択した場合、リヤビューカメラ、USBポート、ステアリングオーディオリモコンスイッチは非装着となります。*5: SUPER EXCEED、EXCEED、VR-IIはリッド&カード収納スペース付となります。*6:本革内装は、運転席/助手席/セカンドシート左右席の、座面/背もたれ面以外、フロアコンソールボックスは合成皮革となります。*7:リンクシステムは、携帯電話や音楽プレーヤーの機種によっては、利用できる機能に制限があります。携帯電話の対応機種については営業スタッフにおたずねください。また弊社ホームページでも対応機種がご確認いただけます。*8:7インチWVGAディスプレイ メモリーナビゲーション[MMCS:メーカーオプション]を装着すると、センターインフォメーションディスプレイのコンパス(方位表示)は表示されません。*9:7インチWVGAディスプレイ メモリーナビゲーション[MMCS:メーカーオプション]と、オーディオ非装着は同時に選択できません。*10:ISO FIX対応チャイルドシート固定専用バーを使用する際は、必ず対応するチャイルドシートをお使いください。*11:寒冷地仕様の詳細についてはP33をご覧ください。*12:運転席ドアのキー差し込みによる開閉操作では、運転席ドアのみ錠・解錠されます。■複数メーカーオプションの組み合わせはできない場合があります。詳しくは営業スタッフにおたずねください。■メーカーオプションは車両ご注文時に申し受けます。メーカーの工場では装着するため、ご注文後はお受けできませんのでご了承ください。

OPTION

パッケージを、自分好みにカスタマイズする喜びがある。

PACKAGE MAKER OPTION

● 標準装備 OP メーカーオプション

パッケージメーカーオプション 類別	LONG			SHORT		メーカー希望小売価格* []=消費税抜価格
	SUPER EXCEED	EXCEED	GR	VR-II	VR-I	
B ベーシックパッケージ			OP		OP	114,480円 [106,000円]
L-L ラグジュアリーパッケージ(ロング)	●	OP				ガソリン車: 345,600円 [320,000円] クリーンディーゼル車: 324,000円 [300,000円]
L-S ラグジュアリーパッケージ(ショート)				OP		259,200円 [240,000円]
FA-L フルパッケージA(ロング)		OP				ガソリン車: 370,440円 [343,000円] クリーンディーゼル車: 348,840円 [323,000円]
FA-S フルパッケージA(ショート)				OP		284,040円 [263,000円]
FB-L フルパッケージB(ロング)		OP				ガソリン車: 428,760円 [397,000円] クリーンディーゼル車: 407,160円 [377,000円]
FB-S フルパッケージB(ショート)					OP	342,360円 [317,000円]

*消費税率8%での価格となります。価格はメーカー希望小売価格で参考価格です。価格については各販売会社が独自に定めておりますので、詳しくは営業スタッフにおたずねください*後席9インチワイド液晶ディスプレイは、電動ロングサンルーフと同時に装着できません。■装備やオプションの組み合わせ等の詳細は、P35~36の主要装備表をご覧ください。■複数メーカーオプションの組み合わせはできない場合があります。詳しくは営業スタッフにおたずねください。

MAKER OPTION



Photo: EXCEED ●カッパ型灰皿はディーラーオプション



Photo: EXCEED ●カッパ型灰皿はディーラーオプション

本革内装(ブラック内装またはベージュ内装: ショート車はブラック内装のみ)

(EXCEED、VR-IIに、パッケージメーカーオプション。さらに、EXCEEDではパワーシート(運転席/助手席)、シートヒーター(フロント/クリーンディーゼル車は標準装備)が装着されます)

- 運転席/助手席/セカンドシート左右席の、座面/背もたれ面以外、フロアコンソールボックスは合成皮革となります。
- SUPER EXCEEDでは本革内装が標準装備となります。●ショート車のVR-IIは、フラットシートアレンジはできません。



ルーフレール
〈SUPER EXCEED、EXCEED、VR-IIにメーカーオプション。EXCEED、GR、VR-II、VR-IIにパッケージメーカーオプション〉



リヤデフロック
ASTCとの同時装着が可能。悪路での脱出性能をいちだんと高めます。(全車にメーカーオプション)



電動ロングサンルーフ(チルト&スライド・セーフティ機構付)
〈SUPER EXCEED、EXCEED、VR-IIにメーカーオプション。EXCEED、VR-IIにパッケージメーカーオプション〉



サンルーフ・チルト時

- メーカーオプションは、類別により設定されないものや、他の装備とセットまたはパッケージでのみ装着可能なものがあります。P35~36の主要装備表をご覧ください。詳しくは営業スタッフにおたずねください。
- メーカーオプションは、車両ご注文時に申し受けます。メーカーの工場に装着するため、ご注文後はお受けできませんのでご了承ください。

DEALER OPTION

●この他にも数多くのディーラーオプションを用意しています。また類別により設定が異なります。詳しくはパジェロ・アクセサリカタログをご覧ください。



フロントバンパーガーニッシュ(メッキ)



スベアタイヤカバー(メッキ)



スベアタイヤケース(メッキ)



リヤデフレクター

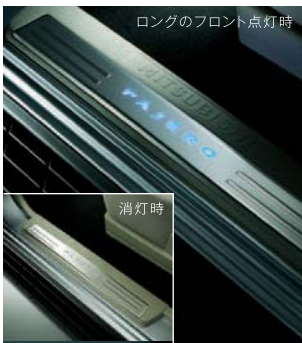

ロングのフロント点灯時

消灯時



サイドステップイルミネーション



フロントスキッドプレート(シルバー)



リヤスキッドプレート



リヤ

イルミネーション付スカッフプレート



ウッドシフトノブ



革巻シフトノブ



トレーラーヒッチメンバー(最大牽引荷重 750kg)

メンテナンスも三菱自動車のお店へ!

三菱自動車では、お客様により安全で快適なカーライフを楽しんでいただくため、独自の「三菱自動車ハーティプラスプログラム」をお求めやすい価格でご用意しています。ぜひ、新車ご購入後のメンテナンスも三菱車のプロにおまかせください。



ハーティプラスメンテナンス

三菱車を知り尽くしたプロによる定期点検のお買い得なパック。半年ごとにしっかりメンテナンスするので、安心・安全にご愛車にお乗りいただけます。

ハーティプラスつく²保証

メーカー保証終了後、万が一の故障の時も無料で修理ができる延長保証プランです。車を長く大切にお乗りいただけます。

※加入条件等についての詳細は、販売会社にお問い合わせください。

主要諸元

類別	LONG クリーンディーゼル車			LONG ガソリン車	
	SUPER EXCEED	EXCEED	GR	EXCEED	GR
	スーパーセレクト4WDII				
	INVECS-II 5速スポーツモードA/T				
車名・型式	三菱・LDA-V98W			三菱・DBA-V93W	
	LYXJ	LYHJ	LYUJ1	LYHV	LYUV1
寸法・重量					
全長 (mm)	4900				
全幅 (mm)	1875				
全高 (mm)	1870*1				
ホイールベース (mm)	2780				
トレッド	前 (mm)			後 (mm)	
	1570			1560	
	後 (mm)			1560	
最低地上高 (mm)	225				
室内長 (mm)	2535				
室内幅 (mm)	1525				
室内高 (mm)	1235*2				
車両重量*3 (kg)	2290*4*5	2260*4*5*6*7*8	2240*5*7	2150*4*6*7*8	2130*7
乗車定員 (名)	7				
性能					
最小回転半径 (m)	5.7				
燃料消費率 JC08モード (国土交通省審査値)*9 (km/L)	10.0	10.4*10		8.0	
主要燃費向上対策	コモンレール高圧噴射、充電制御			-	
エンジン					
型式	4M41 (コモンレール式DI-D インタークーラーターボチャージャー付)			6G72	
弁機構・気筒数	DOHC 16バルブ・4気筒			SOHC 24バルブ・V型6気筒	
内径×行程 (mm)	98.5×105.0			91.1×76.0	
総排気量 (L)	3.200			2.972	
圧縮比	16.0			9.0	
最高出力「ネット」*11 (kW[PS]/rpm)	140 [190]/3500			131 [178]/5250	
最大トルク「ネット」*11 (N・m[kgf・m]/rpm)	441 [45.0]/2000			261 [26.6]/4000	
燃料供給装置	コモンレール式燃料噴射装置			ECI-MULTI (電子制御燃料噴射)	
使用燃料	軽油			無鉛レギュラーガソリン	
タンク容量 (L)	88				
動力伝達装置					
主変速機形式	INVECS-II 5速スポーツモードA/T				
主変速比	第1速	3.520		3.789	
	第2速	2.042		2.057	
	第3速	1.400		1.421	
	第4速	1.000		1.000	
	第5速	0.716		0.731	
	後退	3.224		3.865	
副変速機形式	2スピード4ポジション				
副変速比	高/低	1,000/1,900			
最終減速比		3.917		4.300	
走行装置					
ステアリング形式	ラック&ピニオン (パワーステアリング)				
サスペンション形式	前	ダブルウィッシュボーン・コイルスプリング式独立懸架			
	後	マルチリンク式ダブルウィッシュボーン・コイルスプリング式独立懸架			
主ブレーキ形式	前	大径ベンチレーテッドディスク (対向4ポット)		ベンチレーテッドディスク (2ポット)	
	後	大径ベンチレーテッドディスク (1ポット)		ベンチレーテッドディスク (1ポット)	
タイヤ	265/60R18		265/65R17		

●仕様変更は発表なく実施することがあります。なお本仕様は国土交通省届出数値です。※1:メーカーオプションのルーフレール装着車は+30mm。※2:メーカーオプションの電動ロングサンルーフ装着車は、ロング車-65mm、ショート車-40mm。システムを装着しないメーカーオプションを選択した場合-20kg。※7:メーカーオプションのSRSサイド&カーテンエアバッグ装着車は+10kg。※8:パッケージメーカーオプションのパワーシート(運転席/助手席)+SRSサイド&カーテン量が2271kg以上となった場合は10.0。※11:エンジン出力・トルク表示にはネット値とグロス値があります。「ネット」とはエンジンを車両に搭載した状態とほぼ同条件で測定したものであり、「グロス」とはエンジン単体で測定したものであり、製造事業者:三菱自動車工業株式会社

環境仕様

車両仕様	車名・型式	LONG		SHORT	
		三菱・LDA-V98W	三菱・DBA-V93W	三菱・LDA-V88W	三菱・DBA-V83W
エンジン型式		4M41	6G72	4M41	6G72
変速機形式		INVECS-II 5速スポーツモードA/T		INVECS-II 5速スポーツモードA/T	
駆動方式		スーパーセレクト4WDII			
排出ガス	適合規制または適合基準	平成21年規制	平成17年基準 排出ガス75%低減レベル	平成21年規制	平成17年基準 排出ガス75%低減レベル
燃料消費率	規制値または基準値	Nox (g/km)	0.08	0.013	0.08
	(JC08C+JC08Hモード走行)	NMHC (g/km)	0.024	0.013	0.024
		PM (g/km)	0.005	-	0.005
		CO (g/km)	0.63	1.15	0.63
		CO ₂ 排出量 (燃費換算) (g/km)	10.4*1	8.0	10.4
燃料消費率	JC08モード CO ₂ 排出量 (燃費換算) (g/km)	249*1	290	249	276
	(参考) 平成27年度燃費基準	SUPER EXCEED=+20%達成 EXCEED-GR=+5%達成*1		+5%達成	
	主要燃費向上対策	コモンレール高圧噴射、充電制御		コモンレール高圧噴射、充電制御	
温室効果ガス	HFC-134a*2 [GWP値:1430]*3 エアコン冷媒の使用量 (g)	870		550	

※1:車両重量が2271kg以上となった場合は10.0、CO₂排出量は259、平成27年度燃費基準+20%達成。※2:この冷媒は大気放出の禁止、廃棄時の回収が必要です。※3:GWP:Global Warming Potential (地球温暖化係数) フロン法において、カーエアコン冷媒は、2023年度までにGWP値150以下 (対象の乗用車における国内向け年間出荷台数の加重平均値) にすることが求められております。

類別	SHORT クリーンディーゼル車		SHORT ガソリン車	
	VR-II		VR-I	
	スーパーセレクト4WDII			
	INVECS-II 5速スポーツモードA/T			
車名・型式	三菱・LDA-V88W MYXJ		三菱・DBA-V83W MYUV1	
寸法・重量				
全長 (mm)	4385			
全幅 (mm)	1875			
全高 (mm)	1850*1			
ホイールベース (mm)	2545			
トレッド 前/後 (mm)	1560/1560			
最低地上高 (mm)	225			
室内長 (mm)	1830			
室内幅 (mm)	1525			
室内高 (mm)	1225*2			
車両重量*3 (kg)	2110*4*5*7		1960*7	
乗車定員 (名)	5			
性能				
最小回転半径 (m)	5.3			
燃料消費率 JC08モード (国土交通省審査値)*9 (km/L)	10.4		8.4	
主要燃費向上対策	コモンレール高圧噴射、充電制御		-	
エンジン				
型式	4M41 (コモンレール式DI-Dインタークーラーターボチャージャー付)		6G72	
弁機構・気筒数	DOHC 16バルブ・4気筒		SOHC 24バルブ・V型6気筒	
内径×行程 (mm)	98.5×105.0		91.1×76.0	
総排気量 (L)	3.200		2.972	
圧縮比	16.0		9.0	
最高出力「ネット」*11 (kW[PS]/rpm)	140[190]/3500		131[178]/5250	
最大トルク「ネット」*11 (N・m[kgf・m]/rpm)	441[45.0]/2000		261[26.6]/4000	
燃料供給装置	コモンレール式燃料噴射装置		ECI-MULTI(電子制御燃料噴射)	
使用燃料	軽油		無鉛レギュラーガソリン	
タンク容量 (L)	69			
動力伝達装置				
主変速機形式	INVECS-II 5速スポーツモードA/T			
主変速比	第1速	3.520	第2速	3.789
	第2速	2.042	第3速	2.057
	第3速	1.400	第4速	1.421
	第4速	1.000	第5速	1.000
	第5速	0.716	後退	0.731
	後退	3.224		3.865
副変速機形式	2スピード4ポジション			
副変速比 高/低	1.000/1.900			
最終減速比	3.917		4.300	
走行装置				
ステアリング形式	ラック&ピニオン(パワーステアリング)			
サスペンション形式	前	ダブルウィッシュボーン・コイルスプリング式独立懸架		後
	後	マルチリンク式ダブルウィッシュボーン・コイルスプリング式独立懸架		
主ブレーキ形式	前	ベンチレーテッドディスク(2ポット)		
	後	ベンチレーテッドディスク(1ポット)		
タイヤ	265/60R18		265/65R17	

*3:メーカーオプションのリアデフロッキング装着車は+10kg。*4:メーカーオプションの電動ロングサンルーフ装着車は+20kg。*5:メーカーオプションの寒冷地仕様は+20kg。*6:ロックフォードアコースティックデザイン プレミアムサウンドエアバッグ装着車は+20kg。*9:燃料消費率は定められた試験条件での値です。お客様の使用環境(気象、渋滞等)や運転方法(急発進、エアコン使用等)に応じて燃料消費率は異なります。*10:メーカーオプションの装着により、車両重量が異なります。*11:同じエンジンで測定した場合「ネット」は「グロス」よりも、ディーゼルエンジンで約10%、ガソリンエンジンで約15%低い値(自工会調べ)となっています。●kW(キロワット)、N・m(ニュートンメートル)はSI(国際単位系)に

車両仕様	車名・型式	LONG		SHORT	
		三菱・LDA-V98W	三菱・DBA-V93W	三菱・LDA-V88W	三菱・DBA-V83W
エンジン型式		4M41	6G72	4M41	6G72
変速機形式		INVECS-II 5速スポーツモードA/T		INVECS-II 5速スポーツモードA/T	
駆動方式		スーパーセレクト4WDII		スーパーセレクト4WDII	
オゾン層破壊物質	CFC	使用せず			
車室内VOC		自工会目標達成(厚生労働省室内濃度指針値以下)			
車外騒音 加速走行騒音(適合規制値) (dB-A)		76			
環境負荷物質削減	鉛	自工会2006年目標達成(1996年比1/10以下)			
	水銀	自工会目標達成(2005年1月以降使用禁止)			
	カドミウム	自工会目標達成(2007年1月以降使用禁止)			
	六価クロム	自工会目標達成(2008年1月以降使用禁止)			
リサイクル関係	リサイクルし易い材料を使用した部品	バンパー、インパネ、内装トリム類、フードウェザーストリップなど			
	樹脂・ゴム部品への材料表示	あり			
	リサイクル材の使用	ダッシュボード吸音材フェルト、カーペット、エアクリーナーケース			
環境負荷物質	鉛	電子基板・電気部品のはんだ、銅およびアルミ合金材に使用。			
	水銀	-			
	カドミウム	-			
使用状況等	六価クロム	-			
グリーン購入法		適合	-	適合	-

外観4面図 (単位=mm)

LONG BODY [SUPER EXCEED]

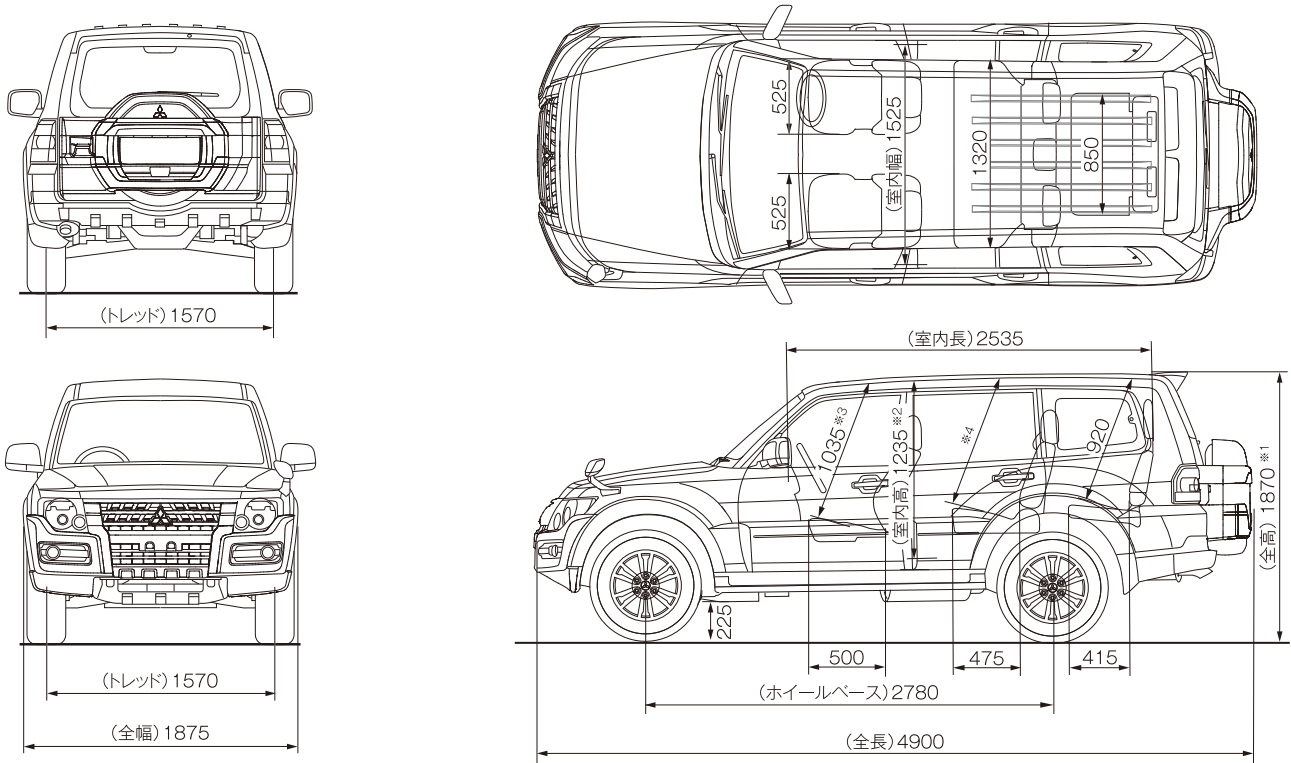

※1: ルーフレール装着車は 1900 ※2: サンルーフ装着車は 1170 ※3: サンルーフ装着車は 980 ※4: 左右席 985 / 中央席 975 サンルーフ装着車の左右席 920 サンルーフ装着車の中央席 915

SHORT BODY [VR-II]

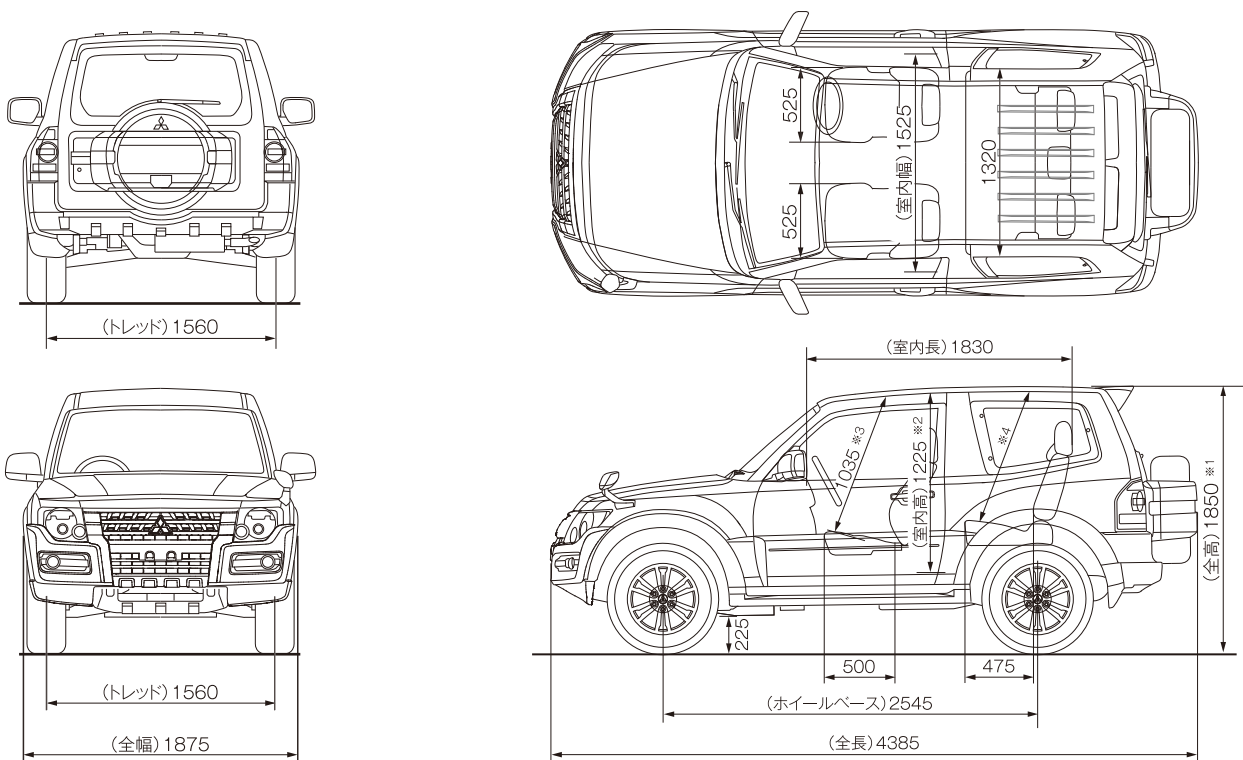

※1: ルーフレール装着車は 1880 ※2: サンルーフ装着車は 1185 ※3: サンルーフ装着車は 970 ※4: 左右席 980 / 中央席 1000 サンルーフ装着車の左右席 915 サンルーフ装着車の中央席 925

Drive@earth

ずっと、お客さまのそばで、気持ちのいいカーライフのお手伝いをしていくこと。

ずっと、社会と地球環境のことを考え、求められている期待に応えていくこと。

私たち三菱自動車は、そんな「ずっと」を大切にしたい企業でありたい。

それは、走る喜びと確かな安心を、すべてのお客さまに届けるために。

クルマが地球と共生する、新しい時代を拓くために。

あなたとクルマの、「ずっと」のために。



aichaku.jp

気に入ったモノと、
長くつきあっていきたい。
そんな時代だから、
「1台の三菱車にずっと愛着を
持って乗っていただく」ために、
愛着メニューをご用意いたしました。

国内メーカー初

最長10年10万km特別保証延長

初年度登録から最長10年または10万km走行の
いずれか早いほうまで、無料で特別保証部品の修理・
交換をいたします。クルマを少しでも長く愛し、乗って
いただくための取り組みです。

※個人のお客様が対象となります。

※本保証延長には適用条件があり、有償の点検整備が必要です。一部対象
外の部品があります。詳しくは営業スタッフにお問い合わせください。

ハーティプラスメンテナンス

おクルマに、さらに安心して長く乗っていただく
ための、おトクなメンテナンスパック。

ハーティプラスつく²保証

新車一般保証を2年間延長し、
故障時の心配を解消。

三菱あんしん保険プランⅡ

より一層の“あんしん”をお届けする三菱
独自のサービスを付帯した自動車保険です。

Diaカード

便利で嬉しい、三菱自動車オーナーのための
クレジットカード。

クレジット&リース

手間や負担を抑えて、三菱のクルマをもっと
お気軽にご検討いただけるプラン。

メルマガ会員募集中

新型車や特別仕様車、キャンペーン情報を配信します。今すぐ登録ください。

携帯電話の機種等によっては表示できない場合があります。



社会のために。未来のために。さまざまな視点で取り組んでいます。

MiEV minicab MiEV

人と街と地球のために。MiEVシリーズは、三菱自動車
の環境技術の頂点です。 ev-life.com



工場見学

地域社会への貢献として、クルマの製造現場を体感
できる工場見学を実施しています。

※詳細は当社ホームページをご確認ください。



パジェロの森

山梨県早川町の一角を「パジェロの森」
と命名し、森林保護・育成を実施。

クルマの学校

交通安全啓発活動として、初心者向けドライビング
スクールを全国で開催。 kurumano-gakko.com



Kidzania

「キッズニア東京」「キッズニア甲子園」で、子どもが
職業・社会体験する機会を提供。 kidzania.jp

自動車でのドライブなど、私達の生活とは切り離せないCO₂の排出。三菱自動車は、CO₂を吸収する森林
の保護を応援し、少しでも地球環境に貢献したいという想いから、このカタログに「FSC®認証紙」を採用
しました。FSC認証紙とは「植林～保育～伐採」のサイクルを適正に管理し、周りの生態系にも十分
配慮した森林の木材を原料とした用紙です。今後、FSC認証紙と再生紙をバランスよく使用すること
で、CO₂の削減と資源の有効利用を同時に図り、より一層環境保護に貢献していきたいと考えます。



Drive@earth



スピードは控えめに。エコドライブで環境にやさしく。 後席もシートベルト。チャイルドシートも忘れずに。

www.mitsubishi-motors.co.jp

三菱車に関するお問い合わせは、お近くの販売会社、または三菱自動車お客様相談センターへどうぞ。

三菱自動車お客様相談センター ☎0120-324-860

オープン時間：9時～17時（土、日：9時～12時 13時～17時）

お客様の個人情報は厳重に取り扱い、お問い合わせへの対応に使用いたします。また、ご相談内容によっては適切な対応をさせていただくため、三菱自動車販売会社等へ必要な範囲で情報を開示し、販売会社等からお客様にご連絡を取らせていただく場合もございますので、予めご了承ください。なお、当社における個人情報の取り扱いの詳細については三菱自動車ホームページ（www.mitsubishi-motors.com/jp/PRIVACY）にて記載しております。

クルマのお取り扱い、所定の取扱説明書ならびにメンテナンスノートをよくご覧の上、定められた点検・整備等を確実に実施し、安全で快適なドライブをお楽しみください。ボディカラー、内装、シート色は、印刷インキの性質上、実際の色と異なって見えることがあります。このカタログの内容は2016年10月現在のものです。仕様および装備は予告なく変更することがあります。

三菱自動車工業株式会社

〒108-8410 東京都港区芝5丁目33番8号

3SXJA2A160 (20/16-10)

