

NOAH

ONLINE CATALOGUE

オンラインカタログ

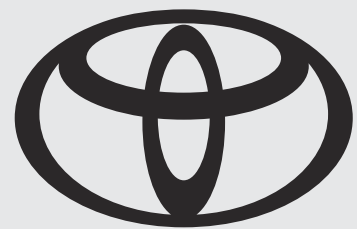

Point 1

セカンドシートの超ロングスライドで
大人も子供も思いきり、リラックス。

▶後席空間



Point 2

車内Wi-Fiや次世代マルチメディアを活用すれば、
オンラインのゲームも動画も快適に。

▶次世代マルチメディア



Point 3

お出掛けの一步目からスムーズに。お子様が1
人でも乗り降りできる工夫を満載。

▶後席空間



Point 4

後ろが狭くてもサッと積める。途中で止めら
れる安心のバックドア。

▶収納・ラゲージ



Point 5

危険を感じてスライドドアを止める機能が、
車外に飛び出す子供の事故防止に貢献。

▶安全サポート

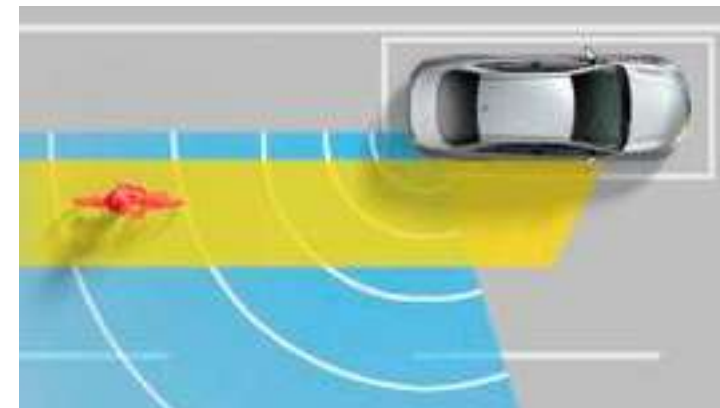

Point 6

レーダークルーズコントロールをはじめ安全
機能の性能向上や新機能を追加。

▶Toyota Safety Sense



DESIGN

デザイン



Photo①：S-Z(ハイブリッド・2WD・7人乗り)。ボディカラーのホワイトパールクリスタルシャイン<070>はメーカーオプション。オプション装着車(詳細は右上に記載の詳細ページへ)。



視線を奪う大胆な顔つき、堂々としたスタイル。

Photo①：S-Z（ハイブリッド・2WD・7人乗り）。ボディカラーのホワイトパールクリスタルシャイン〈070〉はメーカーオプション。オプション装着車（詳細は右上に記載の詳細ページへ）。



家族の笑顔を運ぶ、伸びやかなサイドシルエット。

Photo①：S-Z（ハイブリッド・2WD・7人乗り）。ボディカラーのホワイトパールクリスタルシャイン〈070〉はメーカーオプション。オプション装着車（詳細は右上に記載の詳細ページへ）。



ワイド&ローで、大胆に王道を行く。

Photo①：S-Z（ハイブリッド・2WD・7人乗り）。ボディカラーのホワイトパールクリスタルシャイン〈070〉はメーカーオプション。オプション装着車（詳細は右上に記載の詳細ページへ）。



見晴らしのよい、開放的なコックピット。

Photo②：S-Z（ハイブリッド・2WD・7人乗り）。内装色はブラック。オプション装着車（詳細は右上に記載の詳細ページへ）。



上質な仕立てが目を惹く、ゆっくりくつろげる空間。

Photo②：S-Z（ハイブリッド・2WD・7人乗り）。内装色はブラック。オプション装着車（詳細は右上に記載の詳細ページへ）。



プロジェクター式LEDヘッドランプ（オートレベリング機能付）+LEDターンランプ+LEDクリアランスランプ（デイライト機能付）



リフレクター式LEDヘッドランプ（マニュアルレベリング機能付）+LEDクリアランスランプ+ターンランプ

スタイリッシュなランプが、良好な視界をもたらす。

▶プロジェクター式LEDヘッドランプ（オートレベリング機能付）+LEDターンランプ+LEDクリアランスランプ（デイライト機能付）

精悍な目元を強調する伸びやかなライン発光を採用。クリアランスランプ、デイライト兼用とし、昼夜を問わず、上質な光によって強い印象を残します。

[S-Z、Zにメーカーオプション]



リヤコンビネーションランプ (LEDストップランプ+LEDテールランプ (バックドア側も点灯) +LEDターンランプ+LEDバックアップランプ)



リヤコンビネーションランプ (LEDストップランプ+LEDテールランプ+LEDターンランプ+LEDバックアップランプ)

印象的なリヤビューを演出。

▶リヤコンビネーションランプ (LEDストップランプ+LEDテールランプ+LEDターンランプ+LEDバックアップランプ)

バックドアのフォルムと一体となったコンビネーションランプ。滑らかなラインとLEDの明るい光が、リヤビューを特徴的なものにしています。

[全車に標準装備 (S-Z、Zはバックドア側も点灯)]



力強く立体的な、スポーティフォルム。

▶205/55R17タイヤ&17×6Jアルミホイール (切削光輝+ブラック塗装)

[S-Zの2WD車に標準装備]



精悍さが際立つ王道のスタイル。

▶エアロ専用205/60R16タイヤ&16×6Jアルミホイール (シルバーメタリック塗装)

[S-ZのE-Four/4WD車、S-Gに標準装備]



上質を突き詰めた、モダンな佇まい。

Photo③：Z（ハイブリッド・2WD・7人乗り）。ボディカラーはスティールブロンドメタリック〈4X1〉。オプション装着車（詳細は右上に記載の詳細ページへ）。



堂々、パワフルなプロポジション。

Photo③：Z（ハイブリッド・2WD・7人乗り）。ボディカラーはスティールブロンドメタリック〈4X1〉。オプション装着車（詳細は右上に記載の詳細ページへ）。



大きくとった窓が、ゆとりを映す。

Photo③：Z（ハイブリッド・2WD・7人乗り）。ボディカラーはスティールブロンドメタリック〈4X1〉。オプション装着車（詳細は右上に記載の詳細ページへ）。



丁寧につくり込んだ、仕立てのよさ。

Photo④：Z（ハイブリッド・2WD・7人乗り）。内装色のダークブラウンは設定色（ご注文時に指定が必要です。指定がない場合はブラックになります）。オプション装着車（詳細は右上に記載の詳細ページへ）。



美しい景色と家族の笑顔が見渡せる。

Photo④：Z（ハイブリッド・2WD・7人乗り）。内装色のダークブラウンは設定色（ご注文時に指定が必要です。指定がない場合はブラックになります）。オプション装着車（詳細は右上に記載の詳細ページへ）。



プロジェクター式LEDヘッドランプ（オートレベリング機能付）+LEDターンランプ+LEDクリアランスランプ（デイライト機能付）



リフレクター式LEDヘッドランプ（マニュアルレベリング機能付）+LEDクリアランスランプ+ターンランプ

スタイリッシュなランプが、良好な視界をもたらす。

▶プロジェクター式LEDヘッドランプ（オートレベリング機能付）+LEDターンランプ+LEDクリアランスランプ（デイライト機能付）

精悍な目元を強調する伸びやかなライン発光を採用。クリアランスランプ、デイライト兼用とし、昼夜を問わず、上質な光によって強い印象を残します。

[S-Z、Zにメーカーオプション]



リヤコンビネーションランプ (LEDストップランプ+LEDテールランプ (バックドア側も点灯) +LEDターンランプ+LEDバックアップランプ)



リヤコンビネーションランプ (LEDストップランプ+LEDテールランプ+LEDターンランプ+LEDバックアップランプ)

印象的なリヤビューを演出。

▶リヤコンビネーションランプ (LEDストップランプ+LEDテールランプ+LEDターンランプ+LEDバックアップランプ)

バックドアのフォルムと一体となったコンビネーションランプ。滑らかなラインとLEDの明るい光が、リヤビューを特徴的なものになっています。

[全車に標準装備 (S-Z、Zはバックドア側も点灯)]



見る角度によって変わる表情に、品格が漂う。

▶205/60R16タイヤ&16×6Jアルミホイール (シルバーメタリック塗装)

[Z、Gに標準装備]



シンプルで洗練されたベーシックなデザイン。

▶205/60R16タイヤ&16×6Jスチールホイール (樹脂フルキャップ)

[Xに標準装備]

P003-006 Photo①：

P007-008 Photo②：

S-Z（ハイブリッド・2WD・7人乗り）。ボディカラーのホワイトパールクリスタルシャイン〈070〉はメーカーオプション。内装色はブラック。ユニバーサルステップ、デジタルキー、ITS Connect、ディスプレイオーディオ（コネクティッドナビ対応）Plusはメーカーオプション。プロジェクター式LEDヘッドランプ+LEDターンランプ+LEDクリアランスランプとアダプティブハイビームシステムはセットでメーカーオプション。トヨタ チームメイト アドバンスト パーク（リモート機能付）+パーキングサポートブレーキ（周囲静止物）とパノラミックビューモニター+パーキングサポートブレーキ（後方歩行者）はセットでメーカーオプション。トヨタ チームメイト アドバンスト ドライブ（渋滞時支援）、緊急時操舵支援（アクティブ操舵機能付）+フロントクロストラフィックアラート+レーンチェンジアシスト、ブラインドスポットモニター+安心降車アシスト、パーキングサポートブレーキ（後方接近車両）はセットでメーカーオプション。ドライビングサポートパッケージ、快適利便パッケージ（High）はメーカーパッケージオプション。■写真は合成です。 ■写真はイメージです。 ■写真は機能説明のために各ランプを点灯したものです。実際の走行状態を示すものではありません。 ■写真は機能説明のためにボディの一部を切断したカットモデルです。 ■画面はハメ込み合成です。

P012-014 Photo③：

P015-016 Photo④：

Z（ハイブリッド・2WD・7人乗り）。ボディカラーはスティールブロンドメタリック〈4X1〉。内装色のダークブラウンは設定色（ご注文時に指定が必要です。指定がない場合はブラックになります）。ユニバーサルステップ、デジタルキー、ITS Connect、ディスプレイオーディオ（コネクティッドナビ対応）Plusはメーカーオプション。プロジェクター式LEDヘッドランプ+LEDターンランプ+LEDクリアランスランプとアダプティブハイビームシステムはセットでメーカーオプション。トヨタ チームメイト アドバンスト パーク（リモート機能付）+パーキングサポートブレーキ（周囲静止物）とパノラミックビューモニター+パーキングサポートブレーキ（後方歩行者）はセットでメーカーオプション。トヨタ チームメイト アドバンスト ドライブ（渋滞時支援）、緊急時操舵支援（アクティブ操舵機能付）+フロントクロストラフィックアラート+レーンチェンジアシスト、ブラインドスポットモニター+安心降車アシスト、パーキングサポートブレーキ（後方接近車両）はセットでメーカーオプション。ドライビングサポートパッケージ、快適利便パッケージ（High）はメーカーパッケージオプション。■写真は合成です。 ■写真は機能説明のために各ランプを点灯したものです。実際の走行状態を示すものではありません。 ■写真は機能説明のためにボディの一部を切断したカットモデルです。 ■画面はハメ込み合成です。

USABILITY

室内空間



Photo②：S-Z（ハイブリッド・2WD・7人乗り）。内装色はブラック。オプション装着車（詳細は右上に記載の詳細ページへ）。

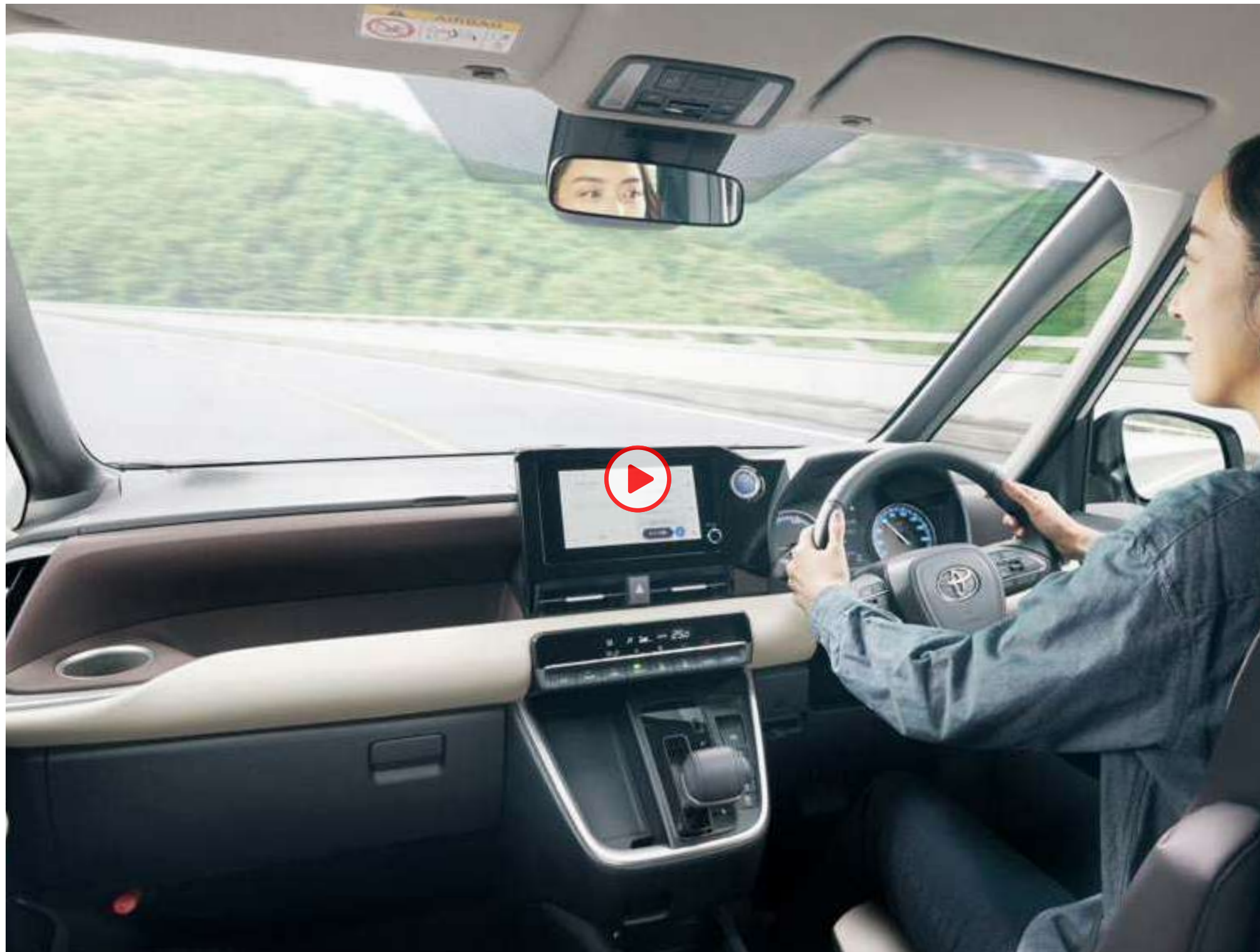

見通しのいい視界と視線移動に配慮されたレイアウト。

▶コックピット

スムーズに運転操作ができるように、シート、ステアリング、シフトレバーなどを適切に配置。さらに、視認性に優れたメーター、上方に配置したディスプレイオーディオ*1、カラーヘッドアップディスプレイ*2を連携させることにより、必要な情報を最小限の視線移動で確認できるようにレイアウトしています。運転に集中することができ、安心感の向上にもつながります。



右左折時の運転視界を大きく確保。

▶見やすい三角窓

フロントピラーのスリム化により、三角窓を拡大。交差点や右左折時でも、対向車や歩行者の確認がしやすくなりました。

■写真の青線内が、三角窓。



追突事故の際の、むち打ち傷害の軽減をサポート。

▶新骨格シート

追突された際に、頸部への衝撃を緩和し、むち打ち傷害の軽減を図る新骨格シートを採用。座り心地のいい座面、しっかりと姿勢を保持する背面の組み合わせにより、ロングドライブも快適です。



視線はそのまま情報を確認。

▶カラーヘッドアップディスプレイ

運転に必要な情報をウインドシールドガラスの視野内に投影。プリクラッシュセーフティやレーダークルーズコントロール、レーントレーシングアシストなど運転支援システムの警告・注意喚起・作動状況も表示します。

[S-Z、Zにメーカーパッケージオプション]

見やすさと先進性を両立したディスプレイ&メーター。

▶オプティロンメーター（メーター照度コントロール付）+マルチインフォメーションディスプレイ

多彩な情報を表示する高精細のTFT*1カラー液晶画面と先進的かつ視認性に優れたメーターを搭載しました。



オプティロンメーター+7.0インチTFT カラーマルチインフォメーションディスプレイ
[S-Z、Zに標準装備（写真はハイブリッド車）]



オプティロンメーター+4.2インチTFT カラーマルチインフォメーションディスプレイ
[S-G、G、Xに標準装備（写真はハイブリッド車）]



マルチインフォメーションディスプレイ表示例
（エコジャッジ） [ハイブリッド車のみ]



マルチインフォメーションディスプレイ表示例
（エコ燃費）

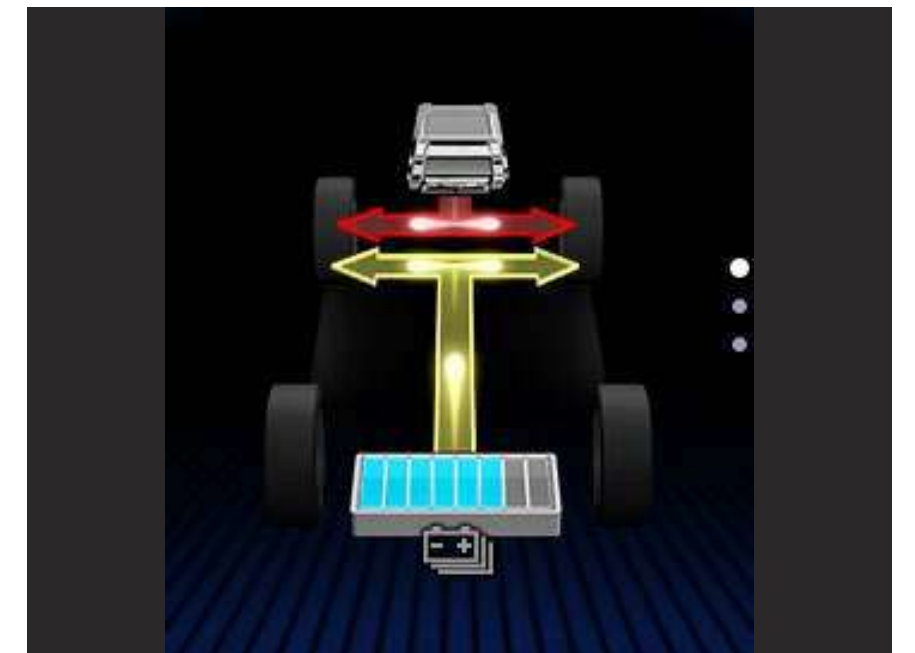

マルチインフォメーションディスプレイ表示例
（エネルギーモニター）
[ハイブリッド車のみ（写真は2WD）]



ステアリングから手を離さずに、さまざまな操作が可能。

▶ステアリングスイッチ（マルチインフォメーションディスプレイ・オーディオ・レーントレーシングアシスト・レーダークルーズコントロール・ハンズフリー・音声認識）

マルチインフォメーションディスプレイ内の表示切替やオーディオなどの操作を、ステアリングから手を離さずに行うことができ、運転に集中できます。

- ①情報操作系（4方向スイッチ、戻る）
- ②運転支援系（レーダークルーズコントロール〈全車速追従機能付〉、レーダークルーズコントロールモード切替、レーントレーシングアシスト）
- ③オーディオ系（音量、音声認識、ハンズフリー、モード選択、選曲・選局）



10.5インチ ディスプレイオーディオ（コネクティッドナビ対応） Plus



8インチ ディスプレイオーディオ（コネクティッドナビ対応）



▶14型有機EL後席ディスプレイ

→詳しくは用品カタログをご覧ください。



トヨタ純正用品（販売店装着オプション）
トヨタ自動車（株）の取り扱い商品です。

大画面で鮮やかな、ディスプレイ。

▶ディスプレイオーディオ（コネクティッドナビ対応） Plus [Xを除く全車にメーカーオプション]

▶ディスプレイオーディオ（コネクティッドナビ対応） [Xを除く全車に標準装備。Xにメーカーオプション]

高精細なHD ワイドディスプレイを搭載するとともに、T-Connect のオプションサービス「コネクティッドナビ」に対応。ディスプレイオーディオ（コネクティッドナビ対応） Plus は車載ナビも搭載しています。

▶ディスプレイオーディオレス（7インチカバー付） [Xに標準装備]



先進感とスマートな操作性が魅力。

▶エレクトロシフトマチック

スムーズな操作で快適に運転を楽しめるよう、シフトポジションを電動で制御するエレクトロシフトマチックを採用。スマートなシフト操作を実現します。

[Xを除くハイブリッド車にメーカーオプション]



デジタルミラーモード



鏡面ミラーモード

後方の安全確認をサポート。

▶デジタルインナーミラー

車両後方カメラの映像をインナーミラー内のディスプレイに表示。切替レバーを操作することで、鏡面ミラーモードからデジタルミラーモードに切り替えることができます。ヘッドレストや荷物などで視界を遮られずに後方を確認することが可能です。

[S-Z、Zにメーカーパッケージオプション]

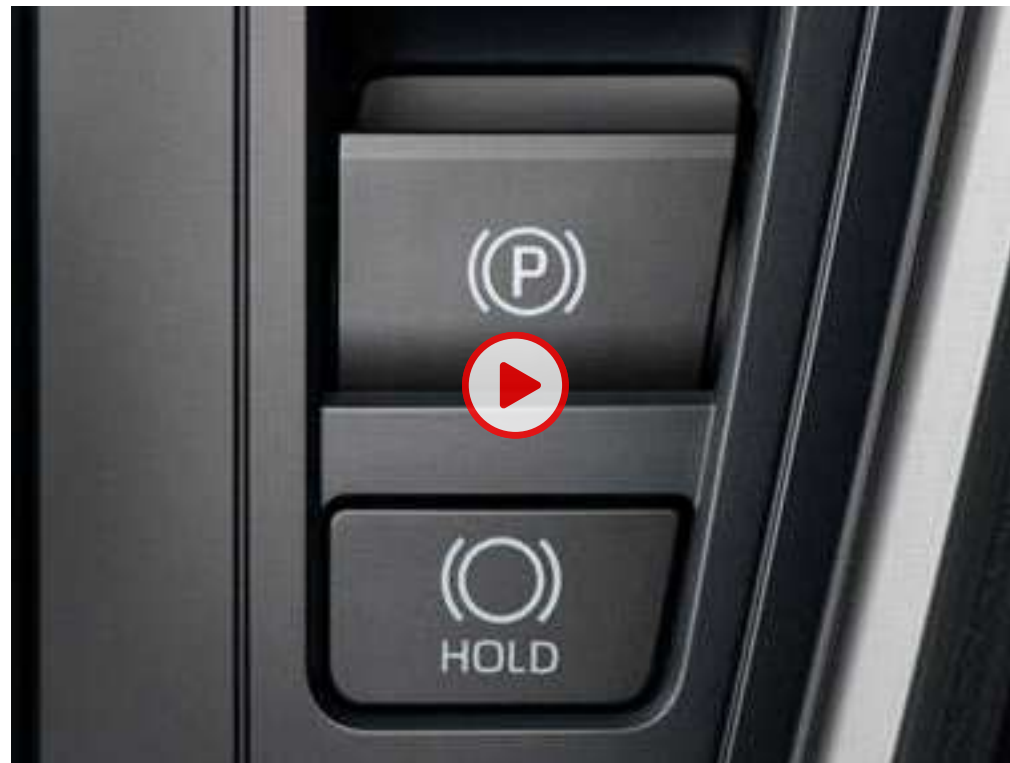

上：電動パーキングブレーキスイッチ 下：ブレーキホールドスイッチ

スイッチ操作でパーキングブレーキを作動・解除。

▶電動パーキングブレーキ

シフトレバーを「P」ポジションに入れると自動で作動し、ブレーキを踏みながら「D」ポジションなど「P」ポジション以外にシフトすると解除されるオート機能付*1です。

停車時にブレーキを踏むとそのまま保持。

▶ブレーキホールド

「HOLD」スイッチを押し、システムONの状態にしておくことで、渋滞や信号待ちなどでブレーキを踏んで停車した時にブレーキを保持。アクセルを踏むと解除されます。



おもてなしの空間を演出。

▶イルミネーテッドエントリーシステム（スタートスイッチ* 1+ルームランプ）

ドアの解錠/施錠・ドアの開閉時にはルームランプをはじめとした照明が自動的に点灯・消灯し、乗る方をやさしく迎えます。



室内を快適な空気環境へ。

▶ナノイーX *1

ナノイーXは、ナノイーに比べて、効果の元であるOHラジカルをより多く含む微粒子イオンです。インパネの運転席側吹き出し口から室内へ放出され、車室内を快適な空気環境に導くナノイーがさらに進化しました。

[ナノイーの技術]

<お肌や髪にやさしい弱酸性>

<ウイルス*・菌**の抑制>

<脱臭***>

[Xを除く全車にメーカーパッケージオプション]



オレンジは、ヒーター加温箇所



快適温熱シートスイッチ



オレンジは、ヒーター加温箇所



ステアリングヒータースイッチ

寒い日のドライブも快適に。

▶快適温熱シート（運転席・助手席） & ステアリングヒーター

座面と背もたれをすばやく温めるシートヒーターに加え、手のひらから温めるステアリングヒーターも設定。冬のドライブも快適です。

[快適温熱シート（運転席・助手席）：S-Z、Zに標準装備。S-G、Gにメーカーパッケージオプション]

[ステアリングヒーター：S-Z、Zにメーカーパッケージオプション]



左右独立温度コントロールフロントオートエアコン



リヤオートエアコン（リヤクーラー+リヤヒーター）

どの席でも快適に過ごせる。

▶左右独立温度コントロールフロントオートエアコン+リヤオートエアコン（リヤクーラー+リヤヒーター）

運転席と助手席、それぞれの体感温度の違いに合わせて温度設定が行えます。

[S-Z、Zに標準装備。S-G、Gにメーカーパッケージオプションまたはメーカーオプション。Xにメーカーオプション]

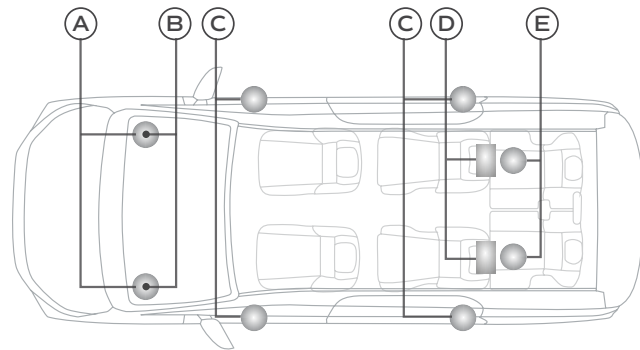

- Ⓐ 9cmインパネサイドスピーカー
- Ⓑ ツィーター
- Ⓒ 16cmドアウーハー
- Ⓓ 5×9cm天井スピーカー
- Ⓔ 2.5cm天井ツィーター

12スピーカーレイアウト

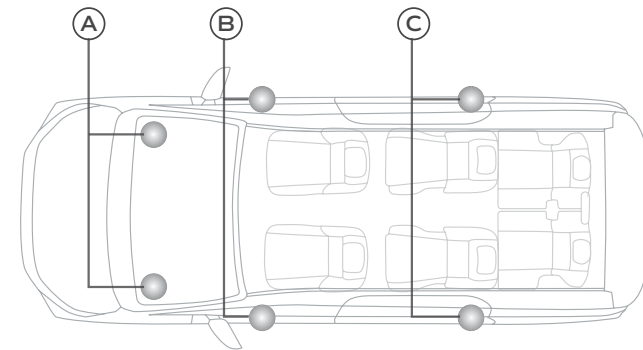

- Ⓐ 9cmインパネサイドスピーカー
- Ⓑ 16cmフロントドアスピーカー
- Ⓒ 16cmスライドドアスピーカー

6スピーカーレイアウト

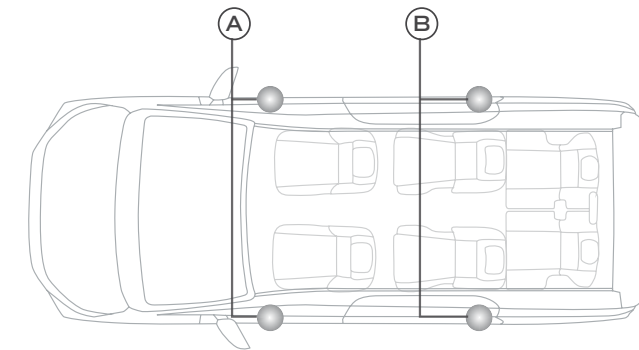

- Ⓐ 16cmフロントドアスピーカー
- Ⓑ 16cmスライドドアスピーカー

4スピーカーレイアウト



室内の大きなミニバンでも迫力と臨場感のある音響空間を。

▶12スピーカー

広い室内空間に合わせて、12のスピーカーを最適にレイアウトしました。どの席でも楽しめる音響空間を実現しています。

[S-Z、Zにメーカーオプション]

▶6スピーカー

[S-Z、Zに標準装備]

▶4スピーカー

[S-G、G、Xに標準装備]

▶プレミアムサウンド 8chスピーカー&ダブルツィーターシステム

→詳しくは用品カタログをご覧ください。



トヨタ純正用品(販売店装着オプション)

トヨタ自動車(株)の取り扱い商品です。



すべての席でくつろげる、広々とした室内空間。

▶パッケージ

どの席に座ってもそこが特等席になります。ゆとりある室内幅と室内高をはじめ、後席の膝前空間とフル乗車時でも広い荷室空間をそれぞれ確保。みんなでの移動に、さらなる余裕が生まれます。



広々としたくつろぎを演出。

▶ゆったりとしたセカンドシート空間

ゆとりのヘッドクリアランスと左右席間距離の確保により、セカンドシートに広々とした室内空間を実現しています。

3列シートを使っても、足元ノビノビ。

▶余裕のある膝まわり

セカンドシートは、フロントシートバックの薄型化により、乗員の膝まわりにゆとりのスペースをもたらします。

スムーズに出入りできる、広々とした乗降口。

▶スライドドア開口部

かさばる荷物を持ったままでも、スムーズに乗り込めます。



両手がふさがっているときに便利。

▶ハンズフリーデュアルパワースライドドア（挟み込み防止機能付）

スマートキーを持っている場合は、フロントドア後端下側のセンサー部に足先をかざすだけでスライドドアが自動で開閉。両手がふさがっているときなどに便利です。

[Xを除く全車にメーカーパッケージオプション]



スライドドアが開くと同時に出現。

▶ユニバーサルステップ（助手席側）

パワースライドドア作動に連動して地上から200mm（2WD車の数値）*1の位置にステップが出てくる機構を採用。スライドドアクローズ時にはすっきり隠れる構造となっています。

[全車にメーカーオプション]

お子様の乗り降りも簡単に。

▶ロングアシストグリップ（センターピラー左右）

5歳くらいのお子様でもつかめるようにアシストグリップをロング化（地上から895～1,330mm）*2。お子様が握る低い位置は細くするなどグリップの太さにもこだわってつかみやすさを追求しています。

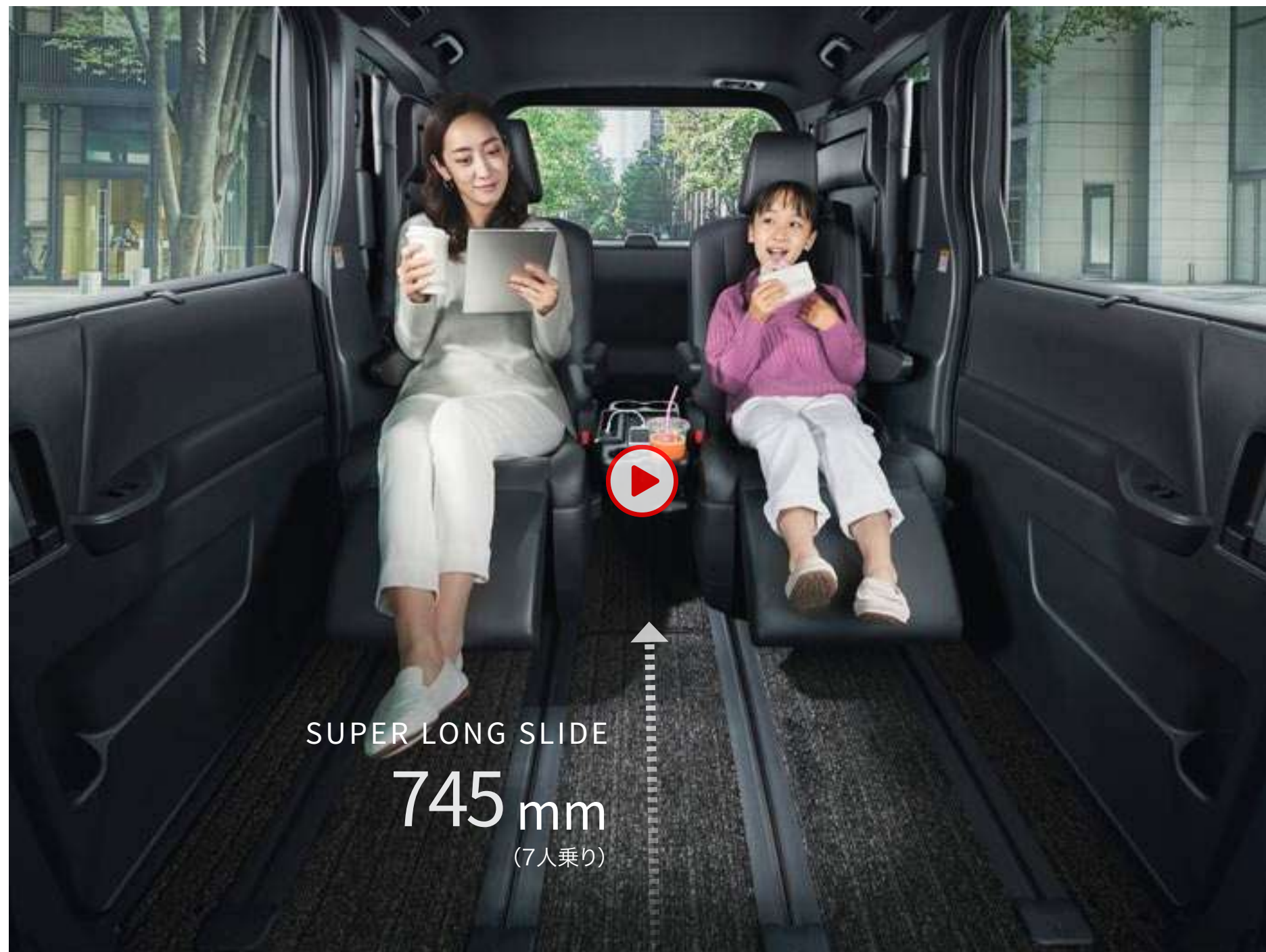

ゆったりとくつろげるキャプテンシート仕様。

▶ストレート超ロングスライド **7人乗り**

セカンドシートをそのままストレートにロングスライドできます。
スペースはもちろん、使い勝手や快適性もアップしています。



2列目と3列目の移動がラクラク。

▶ゆとりのウォークスルー **7人乗り**

超ロングスライド時もウォークスルーが可能。シートの間（185mm）を広くとることによって、車内移動がスムーズに行えます。



温かいシートで、足を伸ばして心地よく過ごせる。

▶オットマン&シートヒーター（セカンドシート） **クラス初*1** **7人乗り**

ゆったり足を伸ばしてくつろげるオットマンに加え、シートヒーターを設定しています。

[S-Z、Zにメーカーパッケージオプション（オットマンは2WD車のみ）]

いろいろ使える、大型センターテーブル。

▶折りたたみ式大型サイドテーブル〈カップホルダー4個・ポケット・充電用USB端子2個（Type-C）・エコバッグフック2個付〉 **7人乗り**

よりゆったりとくつろぎの時間を過ごせるよう、充電用USB端子や夜間の利便性を高めるリヤダウンライトを設定し、多様な用途に対応しています。

[S-Z、Zに標準装備]



広々とした空間を生むチップアップシート仕様。

▶超ロングスライド **8人乗り**

8人乗りのセカンドシートには、705mmのロングスライドが可能な6：4分割チップアップシート*2を採用。後方へスライドさせると足をゆったり伸ばして座れます。チップアップして、前方へスライドすればサードシートへの乗り降りもしやすく、サードシートを跳ね上げれば大容量のラゲージスペースも出現します。

ちょっと食事を取りたいときなどに便利。

▶助手席シートバックテーブル（カップホルダー2個+エコバッグフック2個付）*1 **8人乗り**

[8人乗りに標準装備]

▶シートバックテーブル（アシストグリップ付）

→詳しくは用品カタログをご覧ください。



トヨタ純正用品(販売店装着オプション)
トヨタ自動車(株)の取り扱い商品です。



ロック解除レバー

片手でのワンタッチ格納で、荷室スペースを拡大。

▶ワンタッチホールドシート（5：5分割サードシート）

サードシートは軽い力でスムーズに折りたたため、簡単にロックできる機構を採用。シートバック下部にあるレバーでロックを解除し、シートを跳ね上げ、固定するだけで車内に乗り込まずにラクにスペースを拡大できます。



7人乗り



8人乗り

リビングのようにつろげる。

▶スーパーリラックスモード

サードシートを跳ね上げ、セカンドシートを超ロングスライドするとリビングのようにつろげます。



7人乗り



8人乗り

お子様ふたりのお世話をするのに最適。

▶後席トライアングルモード

セカンド・サードシートに座る2人のお子様を同時にケアできます。



7人乗り

小さなお子様を、運転席から手の届くところに。

▶前席ベビーケアモード

7人乗りだけの特別なシートアレンジ。セカンドシートを前にスライドさせれば、停車中にお子様のケアができます。



7人乗り



8人乗り

ちょっとした休憩なら、車内が
いい。

▶フロントフラットソファモード

フロントシートを倒し、セカンドシートと合わせてくつろぎモードに。身体を伸ばしてゆったりできるので、仮眠の際にも便利です。



7人乗り



8人乗り

体を横にできるノビノビ空間に。

▶リヤフラットソファモード

後列すべてをフルフラットにすれば、パーキング時などに横になって休めます。



7人乗り



8人乗り

荷物をたっぷり載せても、4人座れる。

▶ラゲージモード

サードシートを跳ね上げれば、セカンドシートに人が乗っていても荷物を十分に積みめます。



7人乗り



8人乗り

荷室を最大化すれば、大きな荷物も載せられる。

▶ビッグラゲージモード

セカンドシートを前へスライドさせ、サードシートを跳ね上げれば、後列すべてを荷室として使用できます。

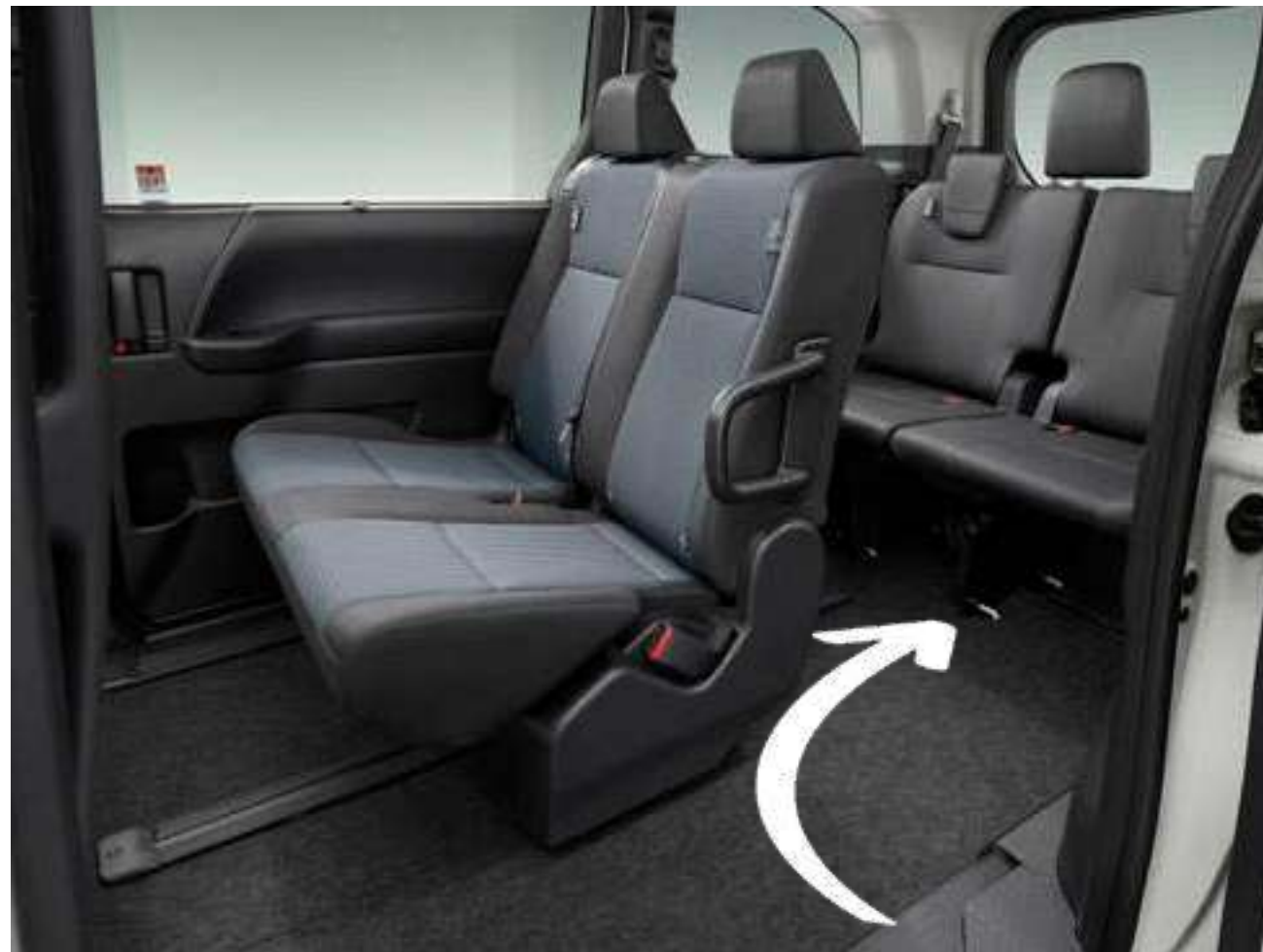

3列目への乗り降りがスムーズで、高齢者や多人数のお子様の送迎などに便利です。

専用シートで3列目に簡単アクセス。

▶7人乗りユーティリティパッケージ〈専用セカンドシート（ロングスライド+リクライニング、手すり付）〉

2列目左席をなくしたレイアウトはライフスタイルに合わせた使い方ができます。専用シートは大人2人がゆったり座れ、また専用の手すりです3列目へのアクセスが容易です。

[8人乗りにメーカーパッケージオプション]

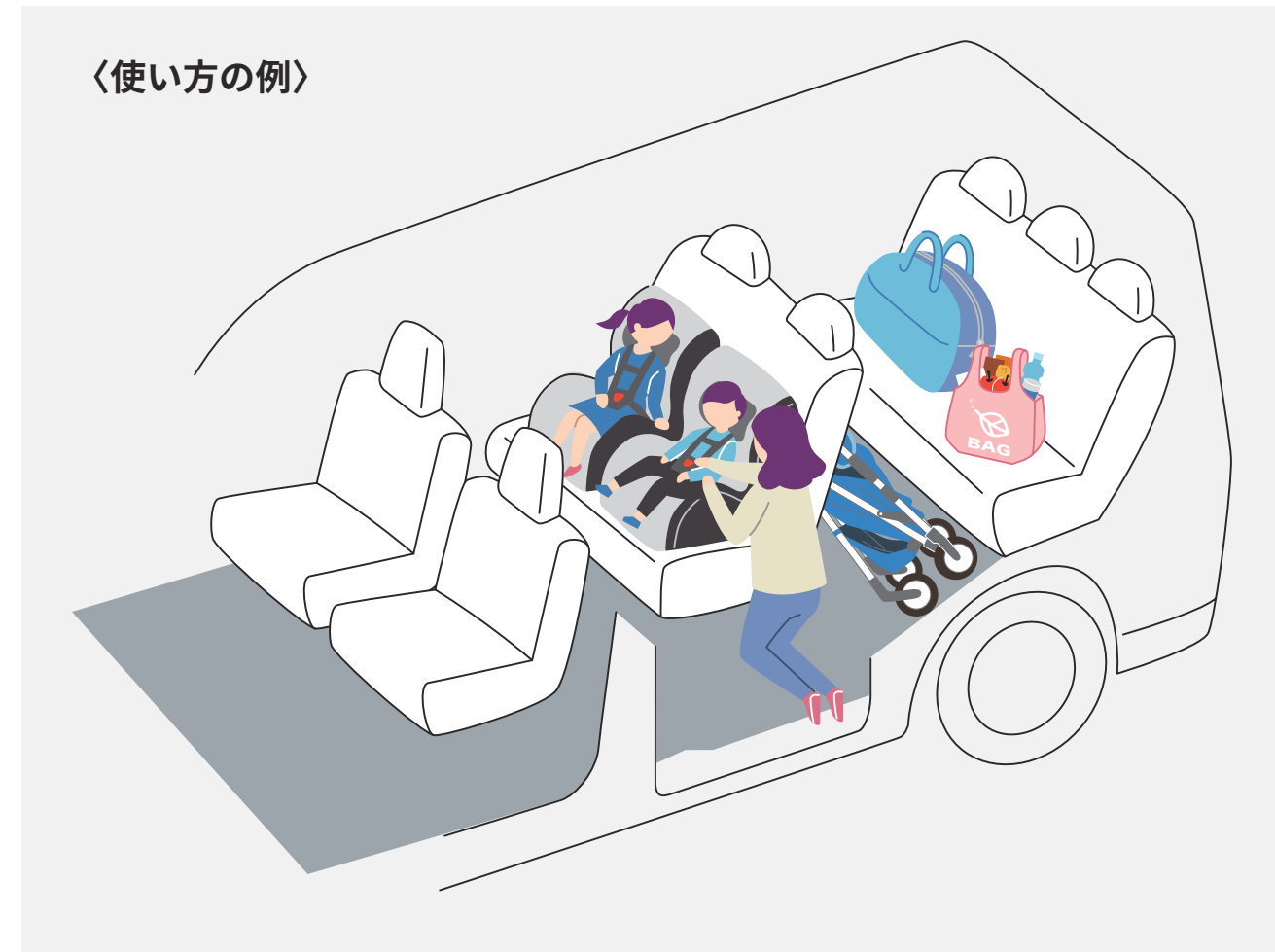

買い物帰りの大きな荷物やベビーカーをスライドドアから簡単に載せられ、お子様のケアもゆとりをもって行えます。



日差しを気にせず、快適ドライブ。

▶後席用サンシェード/セラミックドット（スライドドアガラス）

スライドドアのトリム内に、サンシェードを設定。直射日光を遮り、後席の方に快適なひとときを提供します。なお、サンシェードではカバーできないウィンドウ両端にもセラミックドット加工を施し遮光性を持たせることで、窓全面をしっかりと遮光します。



重たい荷物も、高い荷物も載せやすい。

▶積み降ろししやすい懐の深いラゲージ

セカンドシートのスライドやサードシートの格納により、載せたい荷物にちょうどいい荷室空間が出来ます。バックドア開口部が低く設定されているので、重たい荷物の積み降ろしもスムーズに行えます。またデッキボード下にスーパーラゲージボックスを設定。常備しておきたい荷物の収納や、背の高い荷物を積む時に活躍します。



スイッチ操作で、ラクラク開閉。

▶パワーバックドア（挟み込み防止機能・停止位置メモリー機能・パワーバックドアスイッチ〈車両サイド〉付） **トヨタ初*1**

トヨタとして初めてパワーバックドアの開閉スイッチを車両側面両側に配置。車両の横に立って操作できることで、後ずさりすることなくドア開度を確認しながら、任意の位置で安全に停止させることができます。

[S-Z、Zにメーカーパッケージオプション]



好みの位置で保持が可能。

▶フリーストップバックドア **世界初*2**

世界で初めて手動で途中の位置に保持できるバックドアを開発。クルマの後ろが狭くても荷物をサッと積み込めます。また、小柄な方でも手が届く位置に保持できるためラクに閉められます。一度保持した後は、閉方向のみ作動する機構です。

■フリーストップバックドアは坂道や強風時に使用しないでください。バックドアが閉じてしまうことがあります。また、長時間のご使用はお控えください。

さっとしまっって取り出せる、多様な収納スペース。



①シフト横小物入れ〈充電用USB端子 (Type-C) 1個、通信/充電用USB端子 (Type-A) 1個付〉*1



①シフト横小物入れ〈充電用USB端子 (Type-C) 1個、通信/充電用USB端子 (Type-A) 1個付〉*1



②フロントカップホルダー (運転席・助手席)



③助手席アッパーボックス



㊦助手席オープントレイ*1



㊧グローブボックス



㊨2段階引出し式センターホルダー（カップホルダー1個・小物入れ・カードホルダー）*2



㊩フロアトレイ [X（ハイブリッド車）に標準装備]



インパネー体型センターコンソールボックス



カップホルダー



オープン時



アクセサリコンセント（センターコンソールボックス後端）

大型コンソールに、便利なコンセントを設定。

▶インパネー体型センターコンソールボックス（アッパーレイ・カップホルダー2個・リヤボックス付）〈充電用USB端子（Type-C）2個*1+アクセサリコンセント（AC100V・1500W/2個/非常時給電システム）付〉

インパネー体型の大型コンソールは小物類の収納に便利です。車内2ヶ所に設置されるアクセサリコンセントは、ハイブリッドカー特有の大容量の電気エネルギーにより、停電などの非常時に活用できる非常時給電システムを設定しています*2。電源はAC100Vで電気製品*3に対応します。セカンドシートから携帯電話などを充電できるUSB端子（Type-C）2個*1をボックス後端に設定しています。

[S-Z、Zのハイブリッド車に標準装備*1。S-G、G、Xのハイブリッド車にメーカーオプション]



独立型センターコンソールボックス（アッパートレイ・リヤボックス付）



オープン時

前席が片づく、コンパクトな収納。

▶独立型センターコンソールボックス（アッパートレイ・リヤボックス付）〈充電用USB端子（Type-C）2個付〉

[S-G、Gのハイブリッド車に標準装備]

▶独立型センターコンソールボックス（フロント・リヤボックス付）〈充電用USB端子（Type-C）2個付*1〉

[S-Z、Zのガソリン車に標準装備*1。S-G、Gのガソリン車にメーカーパッケージオプション]

充電用USB端子（Type-C）2個付*1なので、セカンドシートからも携帯電話などの充電ができて便利です。



⑧フロントドアボトルホルダー
+小物トレイ&フロントドアポケット



①スライドドアボトルホルダー



②シートバックポケット
(運転席・助手席)



③エコバッグフック (運転席)



①格納式センターボックス（カップホルダー2個＋オープンボックス＋エコバッグフック付）
[8人乗りに標準装備*1]



②デッキトリムボトルホルダー（右側1個）



③デッキトリムボトルホルダー（左側2個）



チケットホルダー（運転席・助手席）



▶シートカバー（革調・ポケット付）

→詳しくは用品カタログをご覧ください。



トヨタ純正用品（販売店装着オプション）
トヨタ自動車（株）の取り扱い商品です。

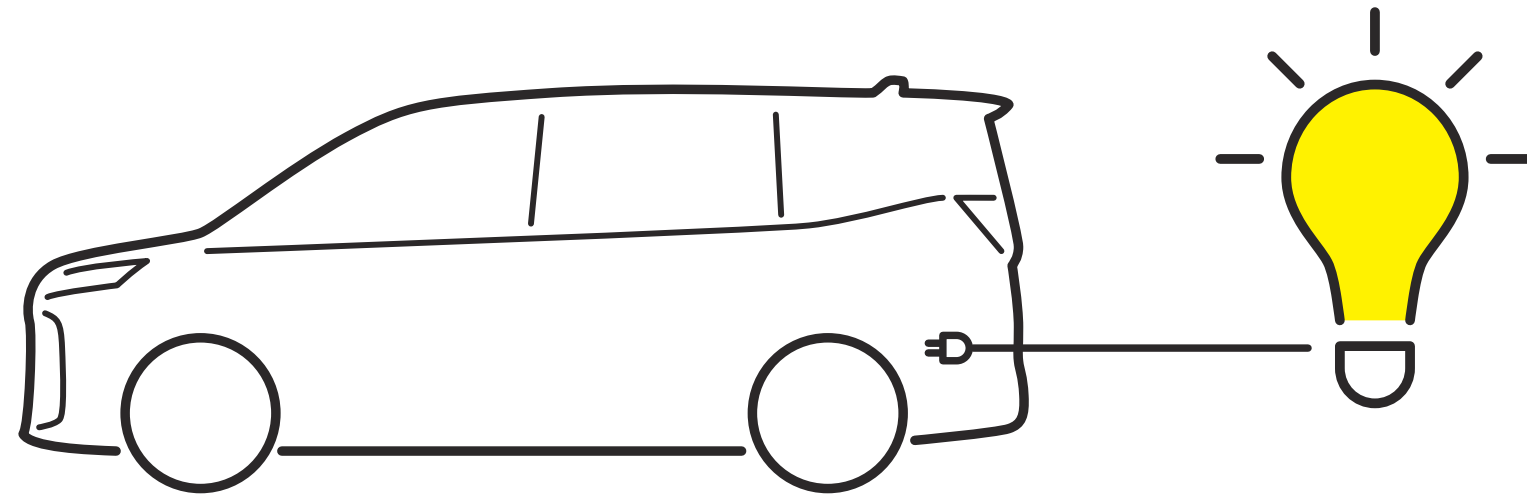

ガソリンを
電気に変換！
長期間の災害時に
役立つ電源！

電力供給時間

約 6.0日

(ガソリン満タン/消費電力400W時)

※ノア (ハイブリッド車) の場合



インパネ一体型センターコンソール
ボックス背面



デッキサイド左側

停電などの非常時に電気製品が使える。

▶アクセサリコンセント (AC100V・1500W/2個/非常時給電システム付)

コンセント (AC100V・1500W) を、インパネ一体型センターコンソールボックス背面とデッキサイド左側の2カ所に設置。非常時給電システムを使用することで、災害などによる非常時に電力が必要なとき、車両の走行機能を停止した状態で、AC100Vで消費電力の合計が1500W以下の電気製品を使用できます。

[S-Z、Zのハイブリッド車に標準装備。S-G、G、Xのハイブリッド車にメーカーオプション]



床下収納は、大容量のスペースを確保。

▶スーパーラゲージボックス*1

高さのある物やスーツケースなどの収納に便利な床下収納スペース。デッキボードは裏側にヒモ付のフックを設定し、開けたままの状態にしておくことができ、収納スペースに収まりきらない高さのある荷物を載せる時に便利です。



▶ラゲージセットB (ラゲージボックス+ラゲージソフトトレイのセット)

→詳しくは用品カタログをご覧ください。



トヨタ純正用品(販売店装着オプション)
トヨタ自動車(株)の取り扱い商品です。

P021 Photo②：

S-Z（ハイブリッド・2WD・7人乗り）。ボディカラーのホワイトパールクリスタルシャイン〈070〉はメーカーオプション。内装色はブラック。ユニバーサルステップ、デジタルキー、ITS Connect、ディスプレイオーディオ（コネクティッドナビ対応）Plusはメーカーオプション。プロジェクター式LEDヘッドランプ+LEDターンランプ+LEDクリアランスランプとアダプティブハイビームシステムはセットでメーカーオプション。トヨタ チームメイト アドバンスト パーク（リモート機能付）+パーキングサポートブレーキ（周囲静止物）とパノラミックビューモニター+パーキングサポートブレーキ（後方歩行者）はセットでメーカーオプション。トヨタ チームメイト アドバンスト ドライブ（渋滞時支援）、緊急時操舵支援（アクティブ操舵機能付）+フロントクロストラフィックアラート+レーンチェンジアシスト、ブラインドスポットモニター+安心降車アシスト、パーキングサポートブレーキ（後方接近車両）はセットでメーカーオプション。ドライビングサポートパッケージ、快適利便パッケージ（High）はメーカーパッケージオプション。■写真は合成です。 ■写真はイメージです。 ■写真は機能説明のために各ランプを点灯したものです。実際の走行状態を示すものではありません。 ■写真は機能説明のためにボディの一部を切断したカットモデルです。 ■画面はハメ込み合成です。

P022 ▶コックピット

Photo：G（ハイブリッド・2WD・7人乗り）。内装色のフロマージュは設定色（ご注文時に指定が必要です。指定がない場合はブラックになります）。 ■写真は合成です。 ■写真は機能説明のために各ランプを点灯したものです。実際の走行状態を示すものではありません。 ■画面はハメ込み合成です。

*1. ディスプレイオーディオ（コネクティッドナビ対応）PlusはXを除く全車にメーカーオプション。ディスプレイオーディオ（コネクティッドナビ対応）はXを除く全車に標準装備。Xはメーカーオプション。
*2. カラーヘッドアップディスプレイはS-Z、Zにメーカーパッケージオプション。 ■写真の計器盤と画面表示は機能説明のために通常の状態と異なる表示・点灯をしています。実際の走行状態を示すものではありません。 ■画面はハメ込み合成です。 ■写真は合成です。

P024 ▶カラーヘッドアップディスプレイ

■表示の明るさは周囲の明るさに応じて自動調整され（任意の操作も可能）、表示位置も任意で調整できます。 ■写真の計器盤と画面表示は機能説明のために通常の状態と異なる表示・点灯をしています。実際の走行状態を示すものではありません。 ■画面はハメ込み合成です。

P025 ▶オプティロンメーター（メーター照度コントロール付）+マルチインフォメーションディスプレイ

*1. TFT [薄膜トランジスタ]：Thin Film Transistor

■写真の計器盤と画面表示は機能説明のために通常の状態と異なる表示・点灯をしています。実際の走行状態を示すものではありません。 ■画面はハメ込み合成です。

P027 ▶ディスプレイオーディオ（コネクティッドナビ対応）Plus

▶ディスプレイオーディオ（コネクティッドナビ対応）

■画面はハメ込み合成です。

P029 ▶デジタルインナーミラー

■走行前に必ずミラーの調整を行ってください。走行中は、デジタルインナーミラーの位置やディスプレイに表示される映像を調整しないでください。また、外部光による反射でディスプレイが見えにくい場合には、鏡面ミラーモードに切り替えてください。 ■体調・年齢などにより、ディスプレイに表示される映像に焦点が合うまで時間がかかる場合があります。また着雪や雨滴、汚れ等により映像が見づらくなる場合があります。その場合にはリヤワイパーで払拭するか、鏡面ミラーモードに切り替えてください。 ■夜間や暗い場所などでは、映像の明るさを自動的に調整するため、特有のちらつきが発生する場合があります。

P030 ▶電動パーキングブレーキ

*1. オート機能はOFFにすることもできます。

P030 ▶イルミネーテッドエントリーシステム（スタートスイッチ+ルームランプ）

*1. ガソリン車のXはイグニッションキーが標準装備となります。

P031 ▶ナノイーX

■写真はS-Z（ハイブリッド）。

★、★★、★★★車室空間での試験による約1時間の効果であり、実使用環境・実使用条件での結果ではありません。*2*3*4

●効果には個人差や作動条件による差があります。

*1.nanoe（ナノイー）= nano-technology + electric 最先端のテクノロジーから生まれた“水に包まれている電気を帯びたイオン”のこと。 * 2. 試験機関：（一財）日本食品分析センター／試験方法：実車において付着したウイルス感染価を測定／抑制の方法：ナノイーを放出／対象：付着したウイルス／試験したウイルスの種類：1種類／試験結果：1時間で99%以上抑制。第20073697001-0101号。報告書日付：2020年12月4日 * 3. 試験機関：（一財）日本食品分析センター／試験方法：実車において付着した菌数を測定／抑制の方法：ナノイーを放出／対象：付着した菌／試験した菌の種類：1種類／試験結果：1時間で99%以上抑制。第15038623001-0101号。報告書日付：2015年5月12日 * 4. 試験機関：パナソニックホールディングス株式会社プロダクト解析センター／試験方法：実車において布に付着させたタバコ臭を6段階臭気強度表示法による検証／脱臭の方法：ナノイーを放出／対象：付着したタバコ臭／試験結果：1時間で臭気強度1.8以上低減。BAA33-150318-M35。

■nanoe、ナノイー及びnanoeマークは、パナソニックホールディングス株式会社の商標です。 ■写真は作動イメージです。

P032 ▶快適温熱シート（運転席・助手席）&ステアリングヒーター

■写真はS-Z。

P033 ▶左右独立温度コントロールフロントオートエアコン＋リヤオートエアコン（リヤクーラー＋リヤヒーター）

■写真はS-Z。 ■写真の計器盤と画面表示は機能説明のために通常の状態と異なる表示・点灯をしています。実際の走行状態を示すものではありません。

P034 ▶12スピーカー ▶6スピーカー ▶4スピーカー

■日本オーディオ協会のハイレゾ定義に準拠した製品にロゴを冠しています。 ■トヨタ自動車（株）と複数の日本オーディオ協会会員企業による協業によりハイレゾ定義に準拠した製品となっております。一部スピーカーの変更/オーディオの変更をした際には、ハイレゾ音質をサポートしません。

P035 ▶パッケージ

P036 ▶ゆったりとしたセカンドシート空間 ▶スライドドア開口部

P038 ▶ユニバーサルステップ（助手席側） ▶ロングアシストグリップ（センターピラー左右）

Photo：S-Z（ハイブリッド・2WD・7人乗り）。ボディカラーのホワイトパールクリスタルシャイン〈070〉はメーカーオプション。内装色はブラック。ユニバーサルステップ、デジタルキー、ITS Connect、ディスプレイオーディオ（コネクティッドナビ対応）Plusはメーカーオプション。プロジェクター式LEDヘッドランプ＋LEDターンランプ＋LEDクリアランスランプとアダプティブハイビームシステムはセットでメーカーオプション。トヨタ チームメイト アドバンスト パーク（リモート機能付）＋パーキングサポートブレーキ（周囲静止物）とパノラミックビューモニター＋パーキングサポートブレーキ（後方歩行者）はセットでメーカーオプション。トヨタ チームメイト アドバンスト ドライブ（渋滞時支援）、緊急時操舵支援（アクティブ操舵機能付）＋フロントクロストラフィックアラート＋レーンチェンジアシスト、ブラインドスポットモニター＋安心降車アシスト、パーキングサポートブレーキ（後方接近車両）はセットでメーカーオプション。ドライビングサポートパッケージ、快適利便パッケージ（High）はメーカーパッケージオプション。 ■写真は合成です。 ■写真はイメージです。 ■写真は機能説明のために各ランプを点灯したものです。実際の走行状態を示すものではありません。 ■写真は機能説明のためにボディの一部を切断したカットモデルです。 ■画面はハメ込み合成です。

*1. 4WDは225mmとなります。 *2. 2WDの数値。4WDは920～1,355mmとなります。 ■数値は社内測定値。測定箇所により数値は異なります。

P039-042 ▶ストレート超ロングスライド ▶ゆとりのウォークスルー ▶オットマン&シートヒーター（セカンドシート） ▶超ロングスライド

*1. コンパクトキャブワゴンクラス。2022年1月現在、トヨタ自動車（株）調べ。 *2. 6：4 分割チップアップシートの左席はシートバック前倒し連動チップアップとなり、右席は手動でのチップアップとなります。 ■写真は販売店装着オプションのフロアマット（ラグジュアリータイプ）装着状態イメージです。詳しくは販売店におたずねください。 ■写真は停車状態のイメージです。 ■サードシート格納時は、中央席のヘッドレストを外して操作してください。詳しくは取扱書をご覧ください。 ■標準状態以外のシートアレンジにすると走行できない場合や、ご注意いただきたい項目があります。必ず取扱書をご覧ください。 ■走行時には後方視界確保・荷物の転倒防止にご注意ください。 ■数値は社内測定値。測定箇所により数値は異なります。 ■写真は機能説明のためにボディの一部を切断したカットモデルです。

P042 ▶助手席シートバックテーブル（カップホルダー2個＋エコバッグフック2個付）

*1. 7人乗りユーティリティパッケージを選択した場合、助手席シートバックテーブルは非装着となります。

- P043-048 ▶ワンタッチホールドシート（5：5分割サードシート） ▶スーパーリラックスモード ▶後席トライアングルモード ▶前席ベビーケアモード**
▶フロントフラットソファモード ▶リヤフラットソファモード ▶ラゲージモード ▶ビッグラゲージモード
▶7人乗りユーティリティパッケージ〈専用セカンドシート（ロングスライド+リクライニング、手すり付）〉

■シートアレンジ写真の7人乗りはS-Z（メーカーオプション装着車）、8人乗りはS-G（メーカーオプション装着車）となります。 ■自転車は大きさや形状によっては積載できない場合や、ご注意いただきたい項目があります。詳しくは販売店にてご確認ください。 ■サードシート格納時は、中央席のヘッドレストを外して操作してください。詳しくは取扱書をご覧ください。 ■標準状態以外のシートアレンジにすると走行できない場合や、ご注意いただきたい項目があります。必ず取扱書をご覧ください。 ■走行時には後方視界確保・荷物の転倒防止にご注意ください。 ■写真は停車状態のイメージです。 ■写真は機能説明のためにボディの一部を切断したカットモデルです。

P050 ▶積み降ろししやすい懐の深いラゲージ

Photo：S-Z（ハイブリッド・2WD・7人乗り）。ボディカラーのホワイトパールクリスタルシャイン〈070〉はメーカーオプション。内装色はブラック。ユニバーサルステップ、デジタルキー、ITS Connect、ディスプレイオーディオ（コネクティッドナビ対応）Plusはメーカーオプション。プロジェクター式LEDヘッドランプ+LEDターンランプ+LEDクリアランスランプとアダプティブハイビームシステムはセットでメーカーオプション。トヨタ チームメイト アドバンスト パーク（リモート機能付）+パーキングサポートブレーキ（周囲静止物）とパノラミックビューモニター+パーキングサポートブレーキ（後方歩行者）はセットでメーカーオプション。トヨタ チームメイト アドバンスト ドライブ（渋滞時支援）、緊急時操舵支援（アクティブ操舵機能付）+フロントクロストラフィックアラート+レーンチェンジアシスト、ブラインドスポットモニター+安心降車アシスト、パーキングサポートブレーキ（後方接近車両）はセットでメーカーオプション。ドライビングサポートパッケージ、快適利便パッケージ（High）はメーカーパッケージオプション。 ■写真は合成です。 ■写真はイメージです。 ■写真は機能説明のために各ランプを点灯したものです。実際の走行状態を示すものではありません。 ■写真は機能説明のためにボディの一部を切断したカットモデルです。 ■画面はハメ込み合成です。

*1. 4WDは535mmとなります。 ■写真はスーパーラゲージボックス使用時。 ■数値は社内測定値。測定箇所により数値は異なります。

P051-052 ▶パワーバックドア（挟み込み防止機能・停止位置メモリー機能・パワーバックドアスイッチ付〈車両サイド〉） ▶フリーストップバックドア

*1. 2022年1月現在。 *2. フリーストップバックドアは坂道や強風時に使用しないでください。バックドアが閉じてしまうことがあります。また、長時間のご使用はお控えください。 *3. 2022年1月現在、トヨタ自動車（株）調べ。

P053-054、057-059 ▶収納アイテム

■写真の㉔はX（ハイブリッド車）。㉕はS-G（ハイブリッド車・8人乗り）。それ以外の写真はS-G（ハイブリッド車・7人乗り）。 ■写真は停車状態のイメージです。 ■写真は機能説明のためにボディの一部を切断したカットモデルです。

㉔シフト横小物入れ〈充電用USB端子（Type-C）1個、通信/充電用USB端子（Type-A）1個付〉

*1. 写真はディスプレイオーディオ装着車。ディスプレイオーディオレス車は通信/充電用USB端子は装着されません。

㉕助手席オープントレイ

*1. ディスプレイオーディオ（コネクティッドナビ対応）PlusまたはTV（フルセグ）+CD・DVDデッキを装着した場合、助手席オープントレイの形状が異なります。

㉖2段階引出し式センターホルダー（カップホルダー1個・小物入れ・カードホルダー）

*2. インパネー一体型センターコンソール装着車は非装着となります。

㉗格納式センターボックス（カップホルダー2個+オープンボックス+エコバッグフック付）

*1. 7人乗りユーティリティパッケージを選択した場合、格納式センターボックスは非装着となります。

P055 ▶インパネー一体型センターコンソールボックス（アッパートレイ・カップホルダー2個・リヤボックス付）〈充電用USB端子（Type-C）2個+アクセサリコンセント（AC100V・1500W/2個/非常時給電システム）付〉

■写真はS-Z（ハイブリッド車）。 *1. S-Z、Zは充電用USB端子が非装着となります。代わりに折りたたみ式大型サイドテーブルに装着されます。 *2. 条件によっては使用できない場合があります。詳しくは取扱書をご覧ください。周波数切替（50Hz/60Hz）につきましては販売店におたずねください。 *3. 製品によっては正常に作動しない場合やご注意いただきたい項目があります。ご使用になる前に必ず製品の取扱書をご覧ください。一部地域では駐車または停車中にエンジンを始動させた場合、条例に触れるおそれがありますのでご注意ください。

P056 ▶独立型センターコンソールボックス（フロント・リヤボックス付）〈充電用USB端子（Type-C）2個付〉

■写真はS-G（ハイブリッド車）。 *1. S-Z、Zは充電用USB端子が非装着となります。代わりに折りたたみ式大型サイドテーブルに装着されます。

P060 ▶アクセサリコンセント（AC100V・1500W/2個/非常時給電システム付）

コンセントを安全にお使いいただく上での注意事項

- AC100Vで消費電力の合計が1500W以下の電気製品を使用してください。規定容量を超える電気製品を使用すると、保護機能が働き、給電機能が停止することがあります。
- 複数の電気製品に給電する場合、電気製品によっては正常に作動しない可能性があります。その場合は、単独で電気製品を使用してください。
- 使用する電気製品によっては、大きな電流が流れ、瞬間電力が1500Wを超えることがあります。この場合、保護機能が働き、給電機能が停止することがあります。

■正しく作動しないおそれがある電気製品

次のようなAC100Vの電気製品は、消費電力の合計が1500W以下でも正常に作動しないおそれがあります。

- 起動時の電力が大きい電気製品
- 取扱説明書などに記載されている消費電力よりも大きな供給電力を必要とする電気製品
- 精密なデータ処理をする計測機器
- きわめて安定した電力供給を必要とする電気製品
- タイマー設定する機器など、コンセントの出力が連続して必要な電気製品

●アイドリングストップ条例について

駆動用電池の残量減少などにより、自動でエンジンが始動し、充電を行います。一部の自治体では、駐車または停車中にエンジンを始動した場合、条例にふれる可能性があります。アクセサリコンセント、非常時給電システムの使用については関係する自治体に確認した上で、適切に使用してください。

■接続する電気製品について

- 使用する電気製品に付属の取り扱い説明書や、製品に記載されている注意事項を必ずお守りください。
- 車両の状態によっては、一時的に給電機能が停止することがあるため、医療機器は使用しないでください。
- 工場出荷時、車両側の電源周波数は、50Hzに設定されています。コンセントと電源周波数が異なる電気製品を使用しないでください。誤作動や故障などの原因になるおそれがあります。電気製品によっては、電源周波数の切りかえ（50/60Hz）機能があるので、車両と電気製品の電源周波数を同じにしてください。車両側の電源周波数切りかえが必要な場合は、トヨタ販売店にご相談ください。
- コンセントは、照明器具などの電気製品と直接接続して使用するものです。家屋などへ電気を供給する発電機として使用しないでください。また、家屋などに設置されている非常時の給電システム（外部電源と接続ができる専用設備、外部電源からの供給回路が電力会社からの電気配線と分離されている設備など）に使用する場合は、当該システムの製造業者または販売業者にご相談ください。
 - 駆動用電池の残量減少により、自動的にガソリンエンジンが作動します。車庫内など換気が悪い場所や囲まれた場所（雪が積もった場所）などでは、酸素欠乏や排気ガスの充満、滞留を防ぐため、給排気を可能とする関連装置などを適切に設置して、使用してください。設置できない場合は使用しないでください。
- 暖房器具などの電気製品を使用して車中に泊まる際は、十分注意してください。給電システムの自動停止などにより、電気製品が意図せず停止するおそれがあります。

P061 ▶スーパーラゲージボックス

*1. スペアタイヤを選択した場合、スーパーラゲージボックスの中にスペアタイヤ（カバー付）が搭載されます。

PERFORMANCE

走行性能



Photo①：S-Z（ハイブリッド・2WD・7人乗り）。ボディカラーのホワイトパールクリスタルシャイン〈070〉はメーカーオプション。オプション装着車（詳細は右上に記載の詳細ページへ）。



上質で快適な乗り心地へ。会話がはずむ静かな空間へ。

▶高剛性ボディ

スライドドアやバックドアの開口部剛性を確保したほか、ボディ剛性に効果的なスポット溶接を実施し、骨格の結合部を強化。優れた乗り心地を実現しました。また、ロッカーストレート構造や操安ブレースなどの採用により、優れた操縦安定性を確保しています。

▶TNGA (Toyota New Global Architecture)

トヨタが全社を挙げて取り組む、クルマづくりの構造改革。機能横断的・一体的な開発を進めることで、効率的かつ効果的に、クルマの基本性能や商品力の飛躍的向上をめざしています。2015年、プリウスへの採用からはじまったTNGAを、ノアにも採用し、ミニバンの価値をさらに高めるため「走り」「デザイン」「燃費」「安全性」まで、すべての性能を徹底的に追求しました。



フロント



リヤ ■写真は2WD車。

▶サスペンション

優れた重量バランス・車両安定性にこだわり、上質な乗り心地を追求。フロントにマクファーソンストラット式、リヤにトーションビーム式を採用。「荒れた路面・段差走行時のショックや振動」、「平坦路走行時のブルブルした振動」などを改善し、意のままの走りを実現します。

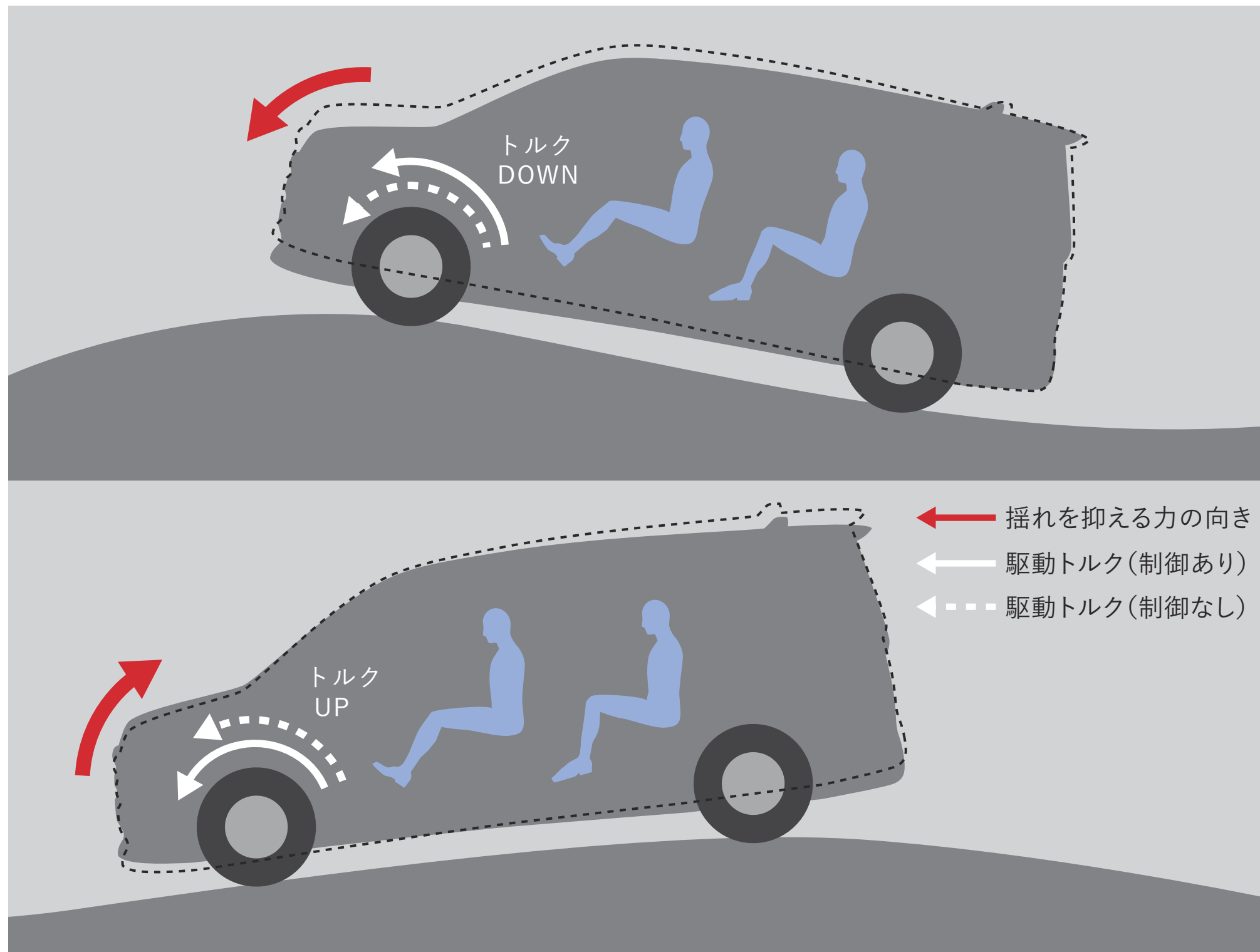

作動イメージ

道路の凹凸に応じて、車体の揺れを抑制。

▶ばね上制振制御

路面の凹凸に応じて、エンジン（ガソリン車）・モーター（ハイブリッド車）のトルクをリアルタイムに制御することで、車体の上下の縦揺れ（ピッチング）をコントロールし、滑らかでフラットな乗り心地に貢献します。



さまざまな工夫で静かな移動空間に。

▶ 静粛性

振動・騒音を抑える高剛性ボディに加え、フロアまわり、ドアトリム、天井、デッキまわりなど広範囲に渡り防音材を効果的に施したほか、エンジン音・ロードノイズを低減する吸遮音材の最適配置や、骨格断面内や隙間も発泡材で細部まで埋め、車内への音の侵入を徹底して抑制します。



運転中に気になる風切音を抑制。

▶ 風切音対策

フロントピラー形状の最適化や、ハイブリッド車ではウインドシールドガラスに高遮音性ガラスを採用し、風切音を低減しています。

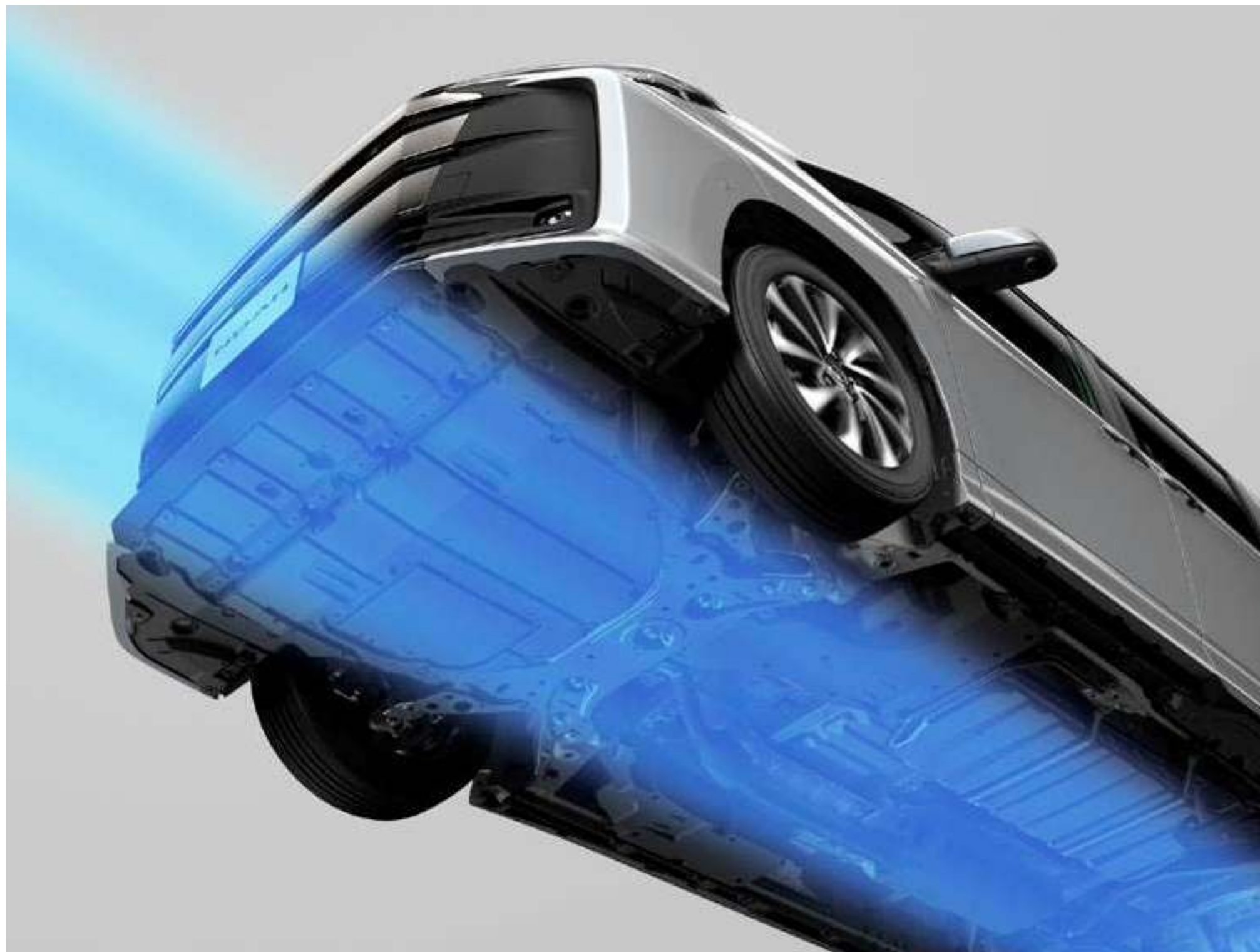

空力性能を高め、燃費向上に貢献。

▶エンジンアンダーカバー

ボディ下面をフラットにするエンジンアンダーカバーを設定。流れ込む気流を後方に流れやすくすることで、空気抵抗を低減。燃費だけでなく静粛性の向上にも貢献します。

空気を味方に変え、操縦安定性を生む。

▶3Dスパッツ

立体的なエアスパッツの採用。ボディ下への空気流入量を減らし、効果的なダウンフォースを発生させ、優れた操縦安定性を発揮します。



気持ちいい加速と、優れた低燃費を実現。

▶1.8Lハイブリッドシステム **トヨタ初*1**

すべての電動モジュールを刷新し、生まれ変わった新型1.8Lハイブリッドシステム。ハイブリッドならではのシームレスな加速に、軽やかな出足とダイレクトな駆動力レスポンスをプラス。徹底したユニットと制御の高効率化によりクラストップレベル*2の低燃費も実現しています。

1.8L ENGINE 2ZR-FXE × HYBRID SYSTEM

システム最高出力* 3：103kW（140PS）

2WD [S-Z、S-G、Z]

WLTCモード 燃料消費率（国土交通省審査値）

23.0 km/L

市街地モード：22.2km/L

郊外モード：25.0km/L

高速道路モード：22.1km/L

2WD [X]

WLTCモード 燃料消費率（国土交通省審査値）

23.4 km/L

市街地モード：22.6km/L

郊外モード：25.4km/L

高速道路モード：22.5km/L

■X（8人乗り・2WD）に7人乗りユーティリティパッケージを装着した場合、各モード燃費はWLTC：23.6km/L、市街地：22.8km/L、郊外：25.6km/L、高速道路：22.6km/Lとなります。

2WD [G]

WLTCモード 燃料消費率（国土交通省審査値）

23.2 km/L

市街地モード：22.5km/L

郊外モード：25.2km/L

高速道路モード：22.3km/L



E-Four

WLTCモード 燃料消費率（国土交通省審査値）

22.0 km/L

市街地モード：22.0km/L

郊外モード：23.9km/L

高速道路モード：20.9km/L



車両重量1,710kg以上の
場合※

※S-G（スペアタイヤ
装着車）は1,720kg以
上の場合

E-Four [S-G（スペアタイヤ装着車）]

WLTCモード 燃料消費率（国土交通省審査値）

21.9 km/L

市街地モード：21.9km/L

郊外モード：23.8km/L

高速道路モード：20.8km/L



車両重量1,700kg以下
の場合※

※S-G（スペアタイヤ
装着車）は1,710kg以
下の場合

■燃料消費率は定められた試験条件のもとでの値です。お客様の使用環境（気象、渋滞等）や運転方法（急発進、エアコン使用等）に応じて燃料消費率は異なります。 ■ WLTCモードは、市街地、郊外、高速道路の各走行モードを平均的な使用時間配分で構成した国際的な走行モードです。市街地モードは、信号や渋滞等の影響を受ける比較的低速な走行を想定し、郊外モードは、信号や渋滞等の影響をあまり受けない走行を想定、高速道路モードは、高速道路等での走行を想定しています。



燃費性能と走りの楽しさを追求。

▶1.8L 2ZR-FXE エンジン

高効率の大量EGR（排気再循環システム）、低フリクション化アイテムの採用により最大熱効率40%を実現しています。刷新したハイブリッドシステムとの協調を高め、エンジン回転上昇フィールも向上させています。



緻密さと力強さを兼ね備えた新型E-Four。

▶E-Four（電気式4WDシステム）＊1

刷新したハイブリッドシステムと共に進化を遂げたE-Fourシステム。モーター出力向上により4WDの作動領域やリヤへのトルク配分を拡大。滑りやすい路面でのさらなる安心感に加え、ドライ路面での力強い発進や旋回時のライントレース性を向上しました。

[E-Four車に標準装備]

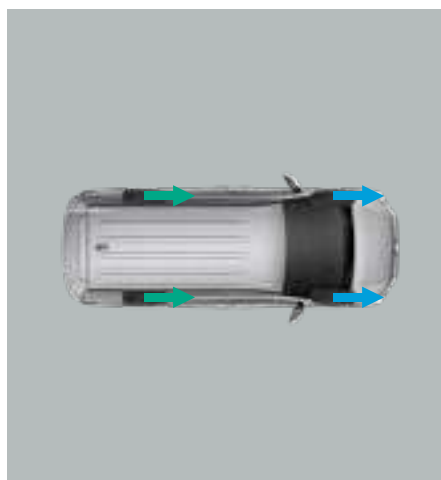

発進時<4WD>

後輪へトルクを配分して、通常の道では発進性をアシスト。滑りやすい道ではタイヤのスリップ量や坂道に応じて最適なトルクを配分し、安定した発進をサポート。



定常走行<2WD>

定常走行時は、賢く制御して2WDに切り替え。燃費にも貢献。

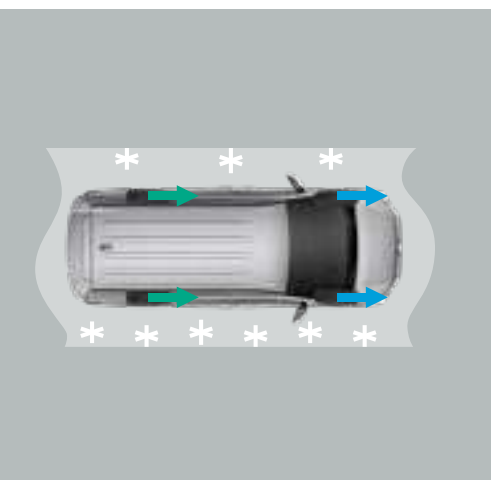

雪路など走行時<2WD→4WD>

スリップを検知すると、スムーズに4WDへ切り替え。

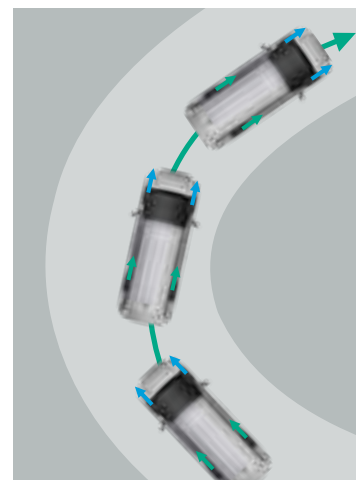

コーナリング時<4WD>

ステアリング舵角入力より4WDに切り替えることで優れたライントレース性を実現。

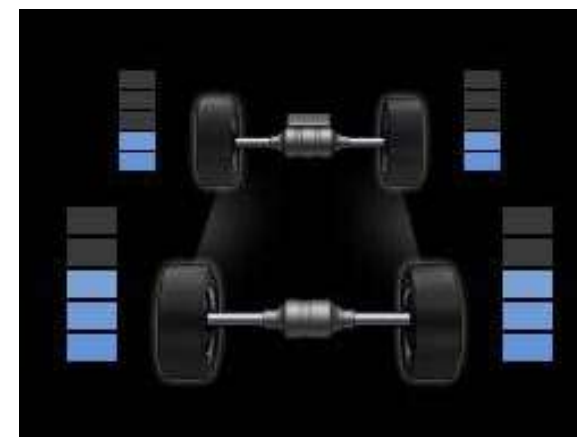

マルチインフォメーションディスプレイ内の前後輪トルク配分量表示

各輪にかかる駆動力（トルク）が大きい場合には目盛りの数が増加し、小さい場合には減少します。後輪の目盛りの数が少ないときはシステムが安定走行と判断し、燃費に寄与するために4WD機能を抑制している状態です。

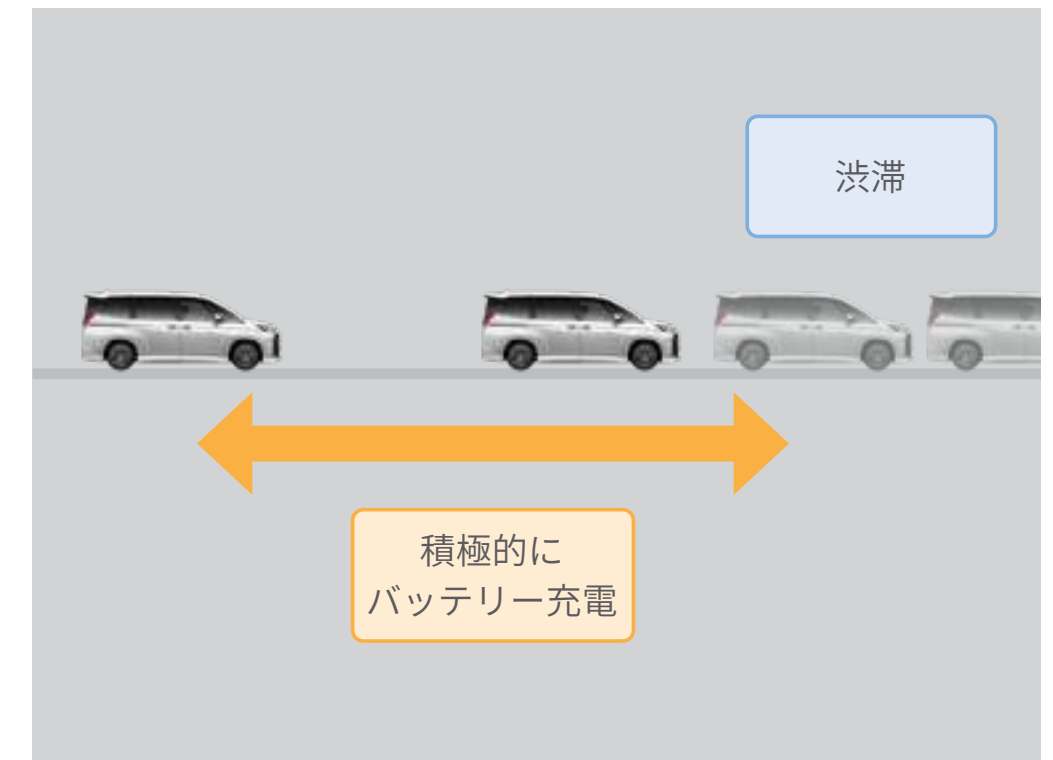
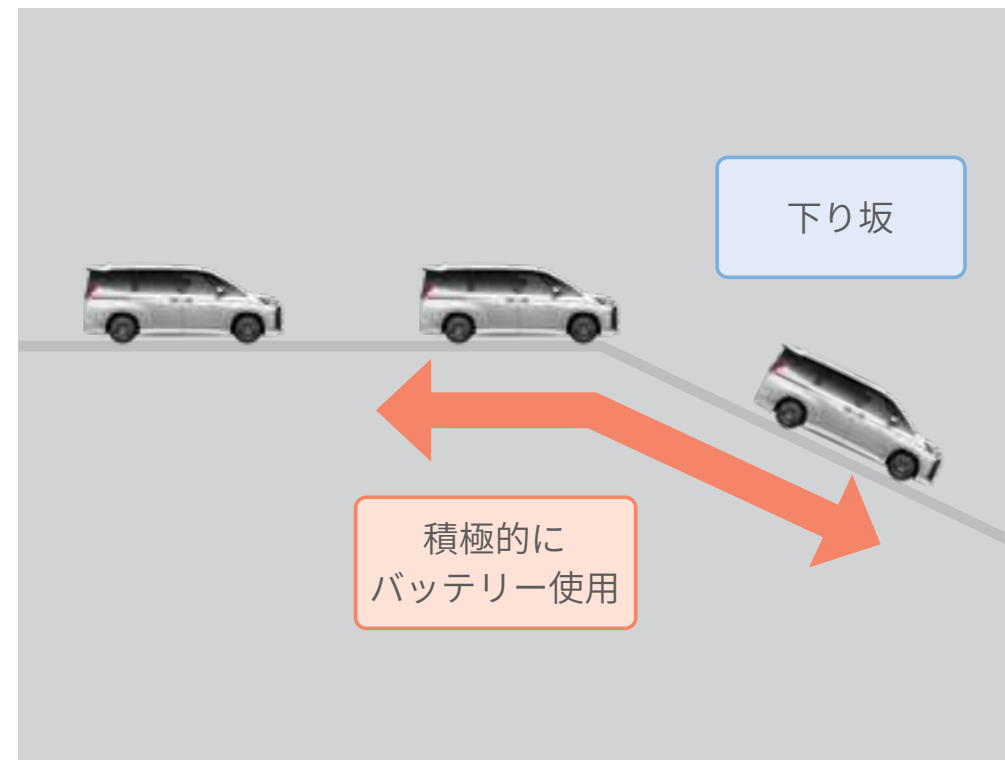
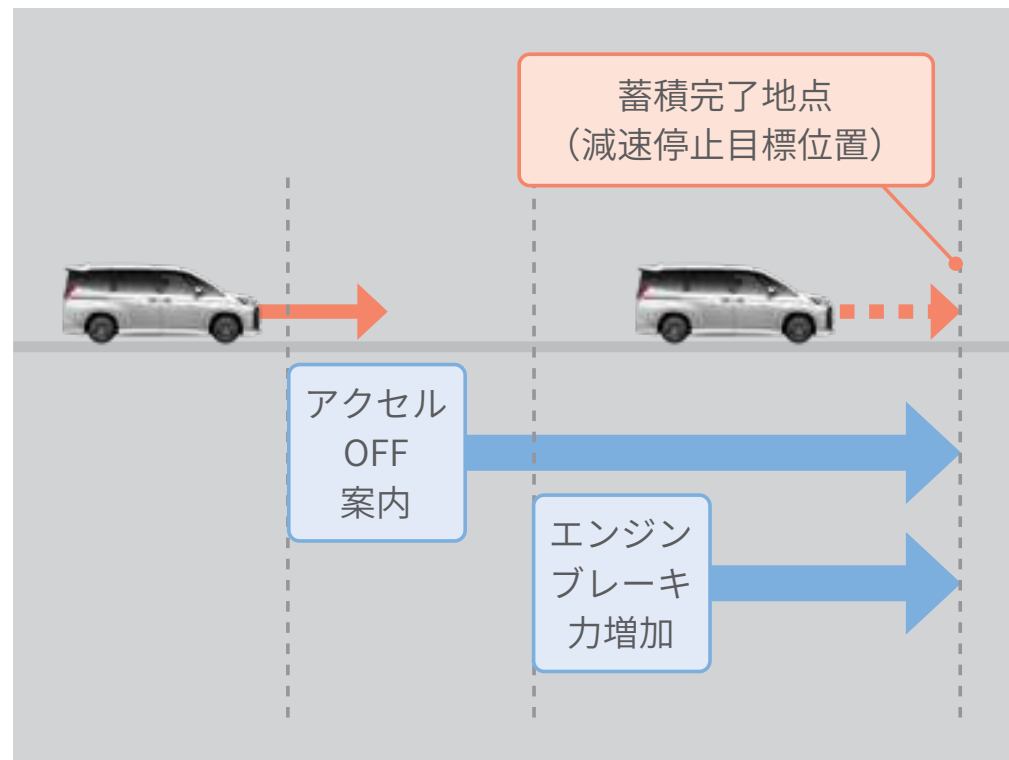

減速行動を先読みして、エネルギー効率のいい減速をサポート。

▶先読み減速支援

ドライバーの過去の減速・停止行動を蓄積し、支援地点として自動的に登録。登録された支援地点に接近すると、状況に応じてアクセルOFF操作を促したり、エンジンブレーキ力を高めることでより多くの電気を回収します。

下り坂での充電量を増加。

▶下り坂 SOC * 1 制御

地図データの勾配情報を利用してこの先に長い下り坂があるか予測し、下り坂手前から積極的にバッテリーを使用しておくことで、下り坂走行中により多くのエネルギーを回収します。

渋滞でのバッテリー効率が向上。

▶渋滞 SOC * 1 制御

ナビゲーションから受信した交通情報を利用して、渋滞手前からバッテリーを充電しておき、渋滞時に強制的にエンジンをかけて充電する頻度を減らします。



スイッチひとつで、状況や気分に合わせて走りが選べる。

▶ **ドライブモードセレクト**

エコモード

アクセル操作に対する駆動力を穏やかにすると同時に暖房・冷房の効き具合を抑えるなど、燃費の更なる向上に貢献します。

[全車に標準装備]

パワーモード

アクセル操作に対するレスポンスが鋭くなり、坂道やワインディングロードなどで、より俊敏な走りが楽しめます。

[ハイブリッド車に標準装備]

▶ **EVドライブモード*1**

モーターのみで静かに走行。早朝や深夜などエンジン音が気になる時や排出ガスを抑えたい時に便利です。

[ハイブリッド車に標準装備]



爽快な走りと、優れた燃費性能をひとつに。

▶2.0Lダイナミックフォースエンジン

ガソリン車には、胸のすく動力性能と、優れた低燃費をもたらす2.0L直列4気筒エンジンを搭載しています。マルチホールの直噴インジェクタやロングストローク化などにより、燃焼を高速化。さらに、吸気バルブの開閉タイミングを最適制御するVVT-iE*1を採用し、レスポンスを向上させています。また排気・冷却・機械作動時などのエネルギーロスも低減し、最大熱効率は40%に到達。全域でのトルクアップと燃費向上を高次元で両立させました。

2.0L DYNAMIC FORCE ENGINE M20A-FKS × Direct Shift-CVT

最大出力（ネット）：125kW（170PS） / 6,600r.p.m.

最大トルク（ネット）：202N・m（20.6kgf・m） / 4,900r.p.m.

2WD [S-Z、S-G、Z]

 燃料消費率（国土交通省審査値）

15.0 km/L

市街地モード：11.4km/L

郊外モード：15.3km/L

高速道路モード：16.9km/L

2WD [G、X]

 燃料消費率（国土交通省審査値）

15.1 km/L

市街地モード：11.5km/L

郊外モード：15.5km/L

高速道路モード：17.1km/L

■X（8人乗り・2WD）に7人乗りユーティリティパッケージを装着した場合、各モード燃費はWLTC：15.3km/L、市街地：11.6km/L、郊外：15.7km/L、高速道路：17.3km/Lとなります。



4WD [S-Z、S-G、Z、G]

 燃料消費率（国土交通省審査値）

14.3 km/L

市街地モード：11.1km/L

郊外モード：14.6km/L

高速道路モード：16.1km/L

4WD [X]

 燃料消費率（国土交通省審査値）

14.4 km/L

市街地モード：11.2km/L

郊外モード：14.8km/L

高速道路モード：16.2km/L



■燃料消費率は定められた試験条件のもとでの値です。お客様の使用環境（気象、渋滞等）や運転方法（急発進、エアコン使用等）に応じて燃料消費率は異なります。 ■ WLTCモードは、市街地、郊外、高速道路の各走行モードを平均的な使用時間配分で構成した国際的な走行モードです。市街地モードは、信号や渋滞等の影響を受ける比較的低速な走行を想定し、郊外モードは、信号や渋滞等の影響をあまり受けない走行を想定、高速道路モードは、高速道路等での走行を想定しています。



発進時・高速走行時に、気持ちよく加速する。

▶Direct Shift-CVT（ギヤ機構付自動無段変速機+10速シーケンシャルシフトマチック）

従来のCVTに発進用ギヤを追加し、発進から高速域まで力強くダイレクトな走りを実現。マニュアル感覚のシフトチェンジが楽しめる10速シーケンシャルシフトマチックにより、スポーティな走りを存分に楽しむことができます。

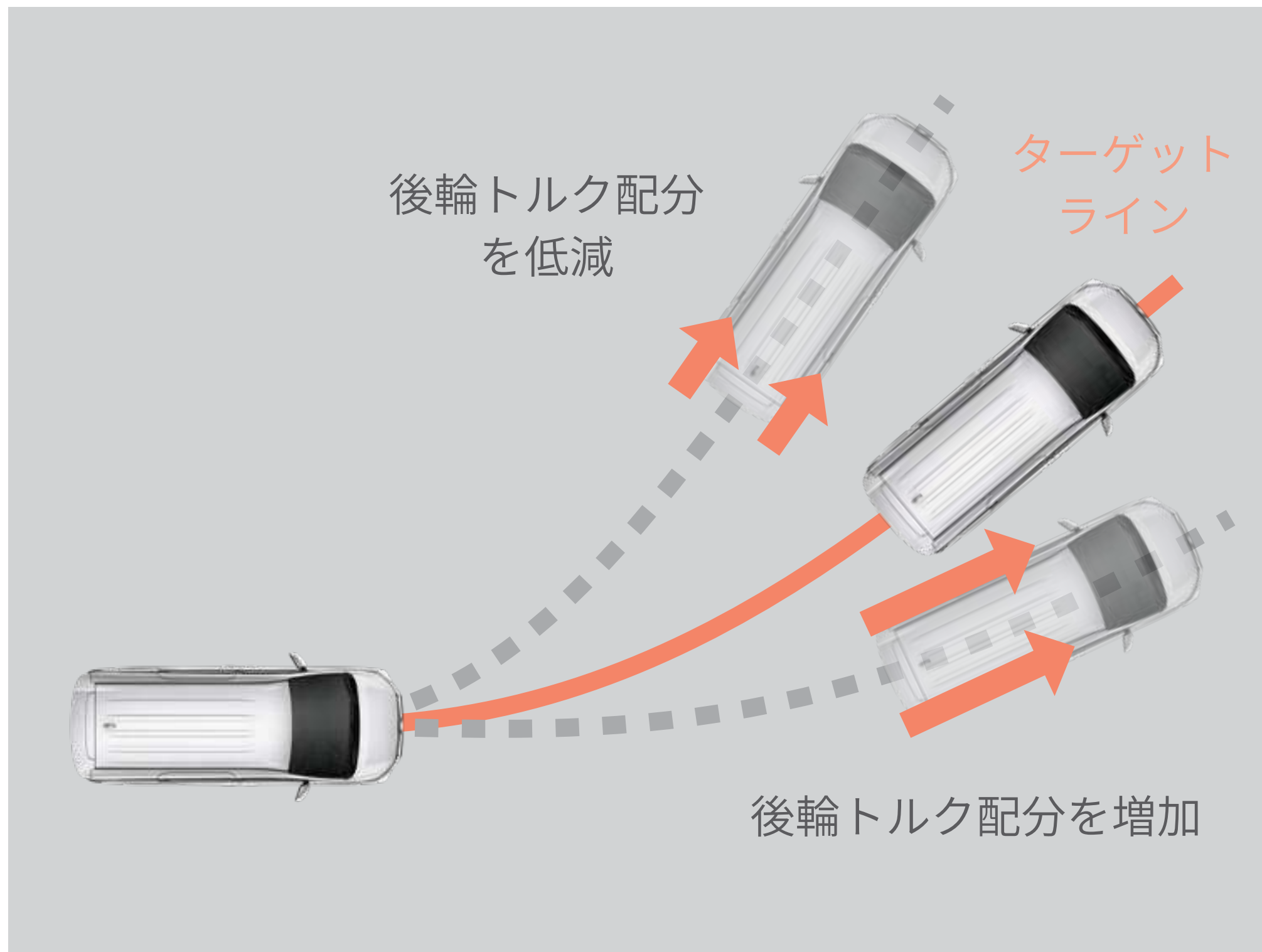

旋回時の4WD制御イメージ

路面に合わせて最適な駆動に。

▶ダイナミックトルクコントロール4WD

前輪駆動に近い状態と4輪駆動状態を自動的に電子制御します。通常の走行時には、燃費効率のよい走りを実現。発進・加速時や滑りやすい路面、コーナリング時には、車両の状態に合わせて最適な駆動力を後輪に配分します。

[4WD車に標準装備]

P068 Photo①：

S-Z（ハイブリッド・2WD・7人乗り）。ボディカラーのホワイトパールクリスタルシャイン〈070〉はメーカーオプション。内装色はブラック。ユニバーサルステップ、デジタルキー、ITS Connect、ディスプレイオーディオ（コネクティッドナビ対応）Plusはメーカーオプション。プロジェクター式LEDヘッドランプ+LEDターンランプ+LEDクリアランスランプとアダプティブハイビームシステムはセットでメーカーオプション。トヨタ チームメイト アドバンスト パーク（リモート機能付）+パーキングサポートブレーキ（周囲静止物）とパノラミックビューモニター+パーキングサポートブレーキ（後方歩行者）はセットでメーカーオプション。トヨタ チームメイト アドバンスト ドライブ（渋滞時支援）、緊急時操舵支援（アクティブ操舵機能付）+フロントクロストラフィックアラート+レーンチェンジアシスト、ブラインドスポットモニター+安心降車アシスト、パーキングサポートブレーキ（後方接近車両）はセットでメーカーオプション。ドライビングサポートパッケージ、快適利便パッケージ（High）はメーカーパッケージオプション。
■写真は合成です。 ■写真はイメージです。 ■写真は機能説明のために各ランプを点灯したものです。実際の走行状態を示すものではありません。 ■写真は機能説明のためにボディの一部を切断したカットモデルです。 ■画面はハメ込み合成です。

P073 ▶エンジンアンダーカバー

▶3Dスパッツ

■写真はイメージです。

P074-075 ▶1.8Lハイブリッドシステム

*1. 2022年1月現在。 *2. コンパクトキャブワゴンクラス。2022年1月現在、トヨタ自動車（株）調べ。 *3. エンジンとモーターにより、動力性能として発揮できる出力。社内算定値。

■写真のハイブリッドシステムは2WD車。

P077 ▶E-Four（電気式4WDシステム）

*1 .E-Fourは、機械式4WDとは機構および性能が異なります。さまざまな走行状態に応じてFF（前輪駆動）走行状態から4WD（4輪駆動）走行状態まで自動的に制御し、安定した操縦性・走行の安定性および燃費の向上に寄与するものです。 ■写真はE-Four車。 ■路面の状況、勾配、高速等の走行環境によってはガソリン4WD車に比べ、十分な駆動力が得られない場合があります。

P079 ▶下り坂SOC制御

▶渋滞SOC制御

*1.SOC[駆動用電池残量]:State Of Charge

P080 ▶ドライブモードセレクト

▶EVドライブモード

■写真はハイブリッド車。

■ドライブモードセレクトスイッチを押すことでノーマルモード（通常走行）からエコモード、パワーモードへと走行モードを切り替えることができます。

■スイッチはセンタークラスター部に設定。

*1. ハイブリッドシステムの状態によっては使用できない場合があります。また、走行距離は、ハイブリッドバッテリーの状況によって異なります。詳しくは販売店におたずねください。

P081 ▶2.0Lダイナミックフォースエンジン

*1. VVT-iE：Variable Valve Timing-intelligent by Electric motor [電動連続可変バルブタイミング機構<吸気側>]

SAFETY

安全性能



Photo②：S-Z（ハイブリッド・2WD・7人乗り）。内装色はブラック。オプション装着車（詳細は右上に記載の詳細ページへ）。



人とクルマの協調を実現する、新たな先進技術を採用。トヨタ チームメイト*1

Point 1 先進機能を駆使して多様な駐車シーンを支援。

Point 2 先進機能を駆使して渋滞時の運転負荷を軽減。

■トヨタ チームメイト [アドバンストパーク]

■トヨタ チームメイト [アドバンストドライブ (渋滞時支援)]

Photo① (左) : S-Z (ハイブリッド・2WD・7人乗り)。ボディカラーのホワイトパールクリスタルシャイン〈070〉はメーカーオプション。オプション装着車 (詳細は右上に記載の詳細ページへ)。
Photo③ (右) : Z (ハイブリッド・2WD・7人乗り)。ボディカラーはスチールブロンドメタリック〈4X1〉。オプション装着車 (詳細は右上に記載の詳細ページへ)。

⚠ 機能を安全にお使いいただく上でご留意いただきたい事項があります。詳しくは右上に記載の詳細説明ページを必ずご確認ください。

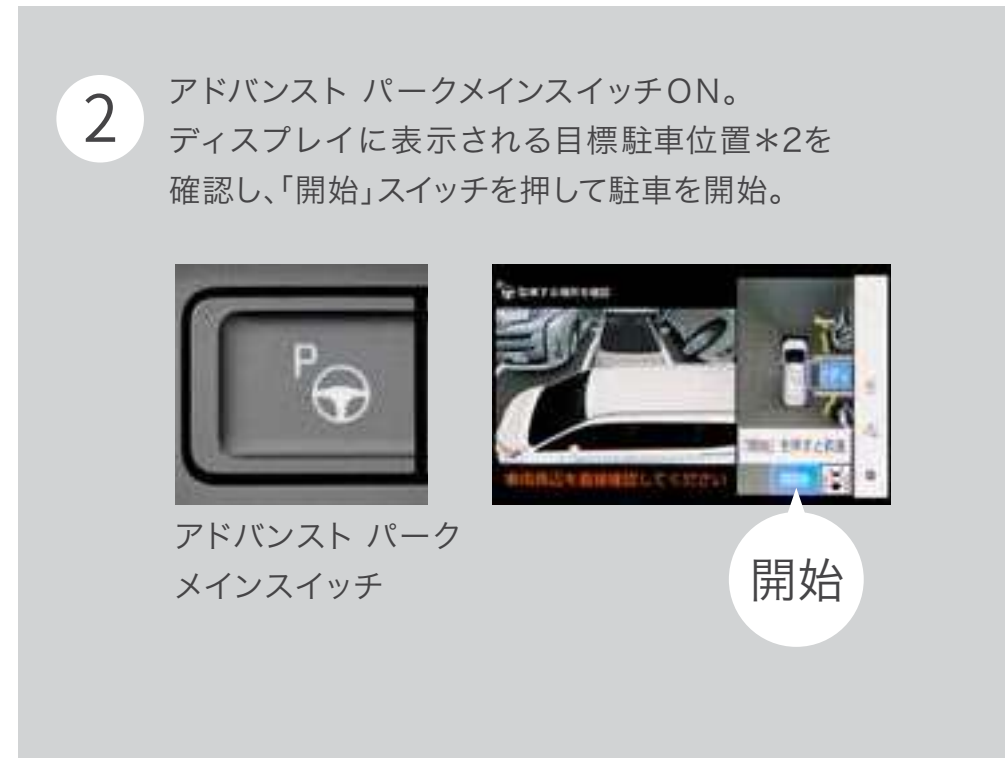

<並列バック駐車の手順>

高度運転支援で、駐車をもっとスムーズに。

▶トヨタ チームメイト [アドバンスト パーク]

スイッチを押すだけで駐車操作を支援してくれるアドバンスト パークがさらに進化。並列駐車においては従来のバック駐車に加え、前向き駐車、バック出庫、前向き出庫が可能になりました。ステアリング、アクセル、ブレーキ、シフト*3の全操作をクルマが支援してくれるため、安心してラクに停められます。また、カメラやソナーによって、周囲を監視しながら駐車を支援。障害物を検知した場合には警報を鳴らし、ブレーキ制御を行うことで接触回避を支援します。

[Xを除く全車にメーカーオプション]

区画線のある駐車場・隣接車両のある駐車場

【並列駐車】

バック駐車&前向き出庫

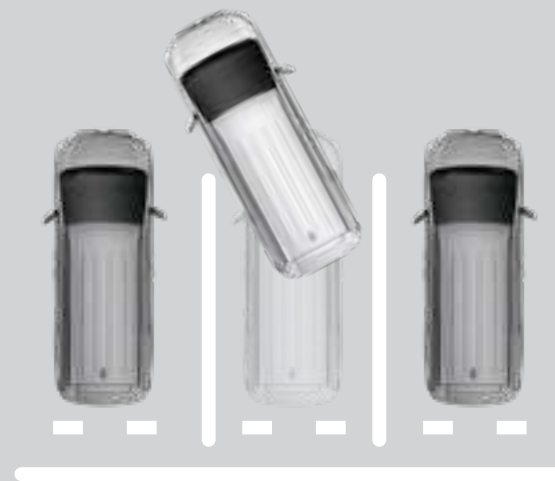

【並列駐車】

前向き駐車&バック出庫

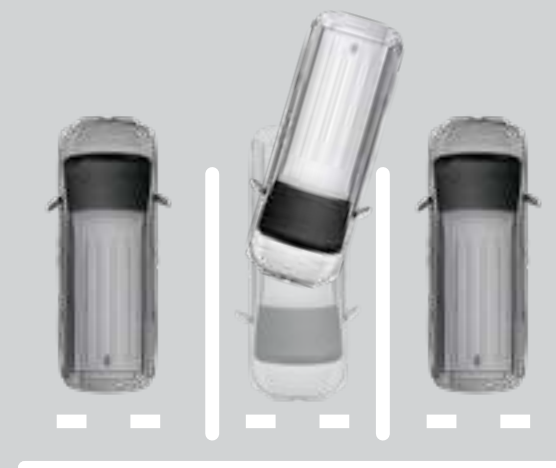

【縦列駐車・出庫】

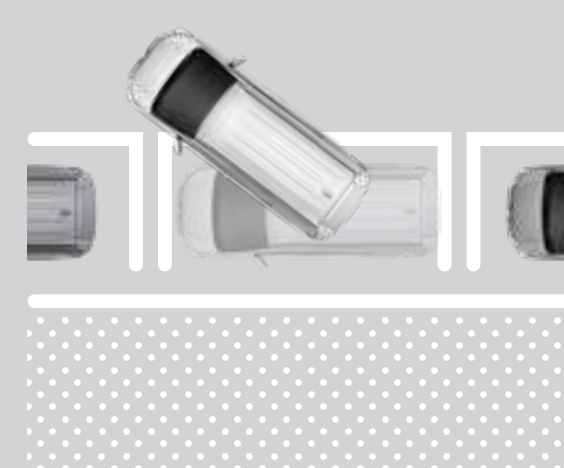

メモリ機能

【区画線のない駐車】

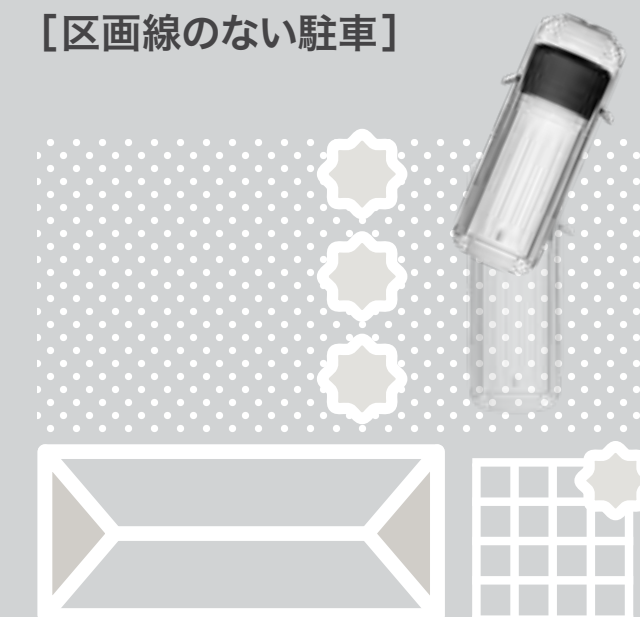

使用できる環境

⚠ 機能を安全にお使いいただく上でご留意いただきたい事項があります。詳しくは右上に記載の詳細説明ページを必ずご確認ください。



スマートフォン操作で、すばやく簡単に駐車。

▶リモート機能 **トヨタブランド初*1**

ハイブリッド車においてアドバンスト パークを選択した場合、車外から専用スマートフォンアプリ「Remote Park」を操作*5することで、遠隔で駐車、出庫が可能となるリモート機能付となります。並列・縦列駐車および出庫が可能。出庫後にバックドアから荷物を積みたい時や、お子様や高齢者の方が広い場所で安全に乗り降りする時などに便利です。

[Xを除くハイブリッド車にメーカーオプション]

詳しくは▶

https://toyota.jp/teammate/remote/?padid=from_catalog



好きな方から駐車 & 出庫できる。

▶ 並列前向き駐車



▶ 並列バック駐車

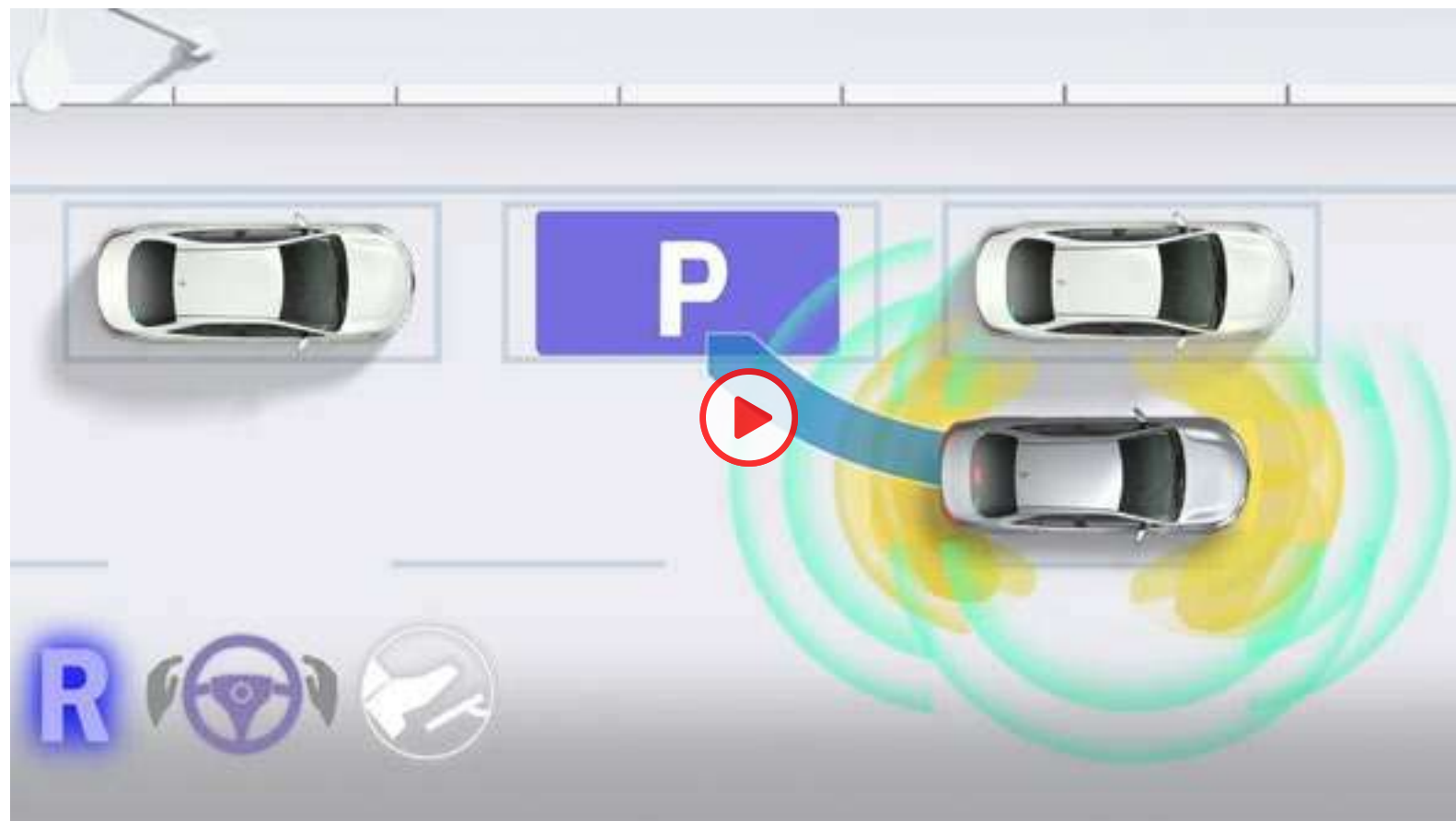

街中で多い縦列駐車にもスムーズに対応。

▶ 縦列駐車



白線・隣接車両がない駐車場でも使える。

▶ メモリ機能

事前に駐車位置を登録することで、区画線のない駐車場や隣接車両がない環境下での駐車操作もアシスト可能です。



渋滞時支援で高速道路・自動車専用道路走行時の運転負荷を軽減。

▶トヨタ チームメイト [アドバンスト ドライブ (渋滞時支援)] **トヨタ初*1**

自動車専用道路*2での運転において、渋滞時（0km/h～約40km/h）にレーダークルーズコントロールおよびレーントレーシングアシスト作動中にドライバーが前を向いているなど一定の条件を満たすとシステムが作動。認知、判断、操作を支援することで、ドライバーは渋滞時の疲労の軽減が可能となり、より周囲に注意を払った安全運転が可能になります。

[Xを除く全車にメーカーオプション]

■2022年2月上旬までに生産された車両をお買い求めいただいたお客様については、2022年4月以降に利用可能となるソフトウェアアップデートをしていただかないと本機能をご使用いただけません。また、ご使用可能となる時期は変更になる可能性があります。あらかじめご了承ください。

⚠ 機能を過信せず、常に周囲の状況を把握し安全運転を心掛けてください。

⚠ 機能を安全にお使いいただく上でご留意いただきたい事項があります。詳しくは右上に記載の詳細説明ページを必ずご確認ください。

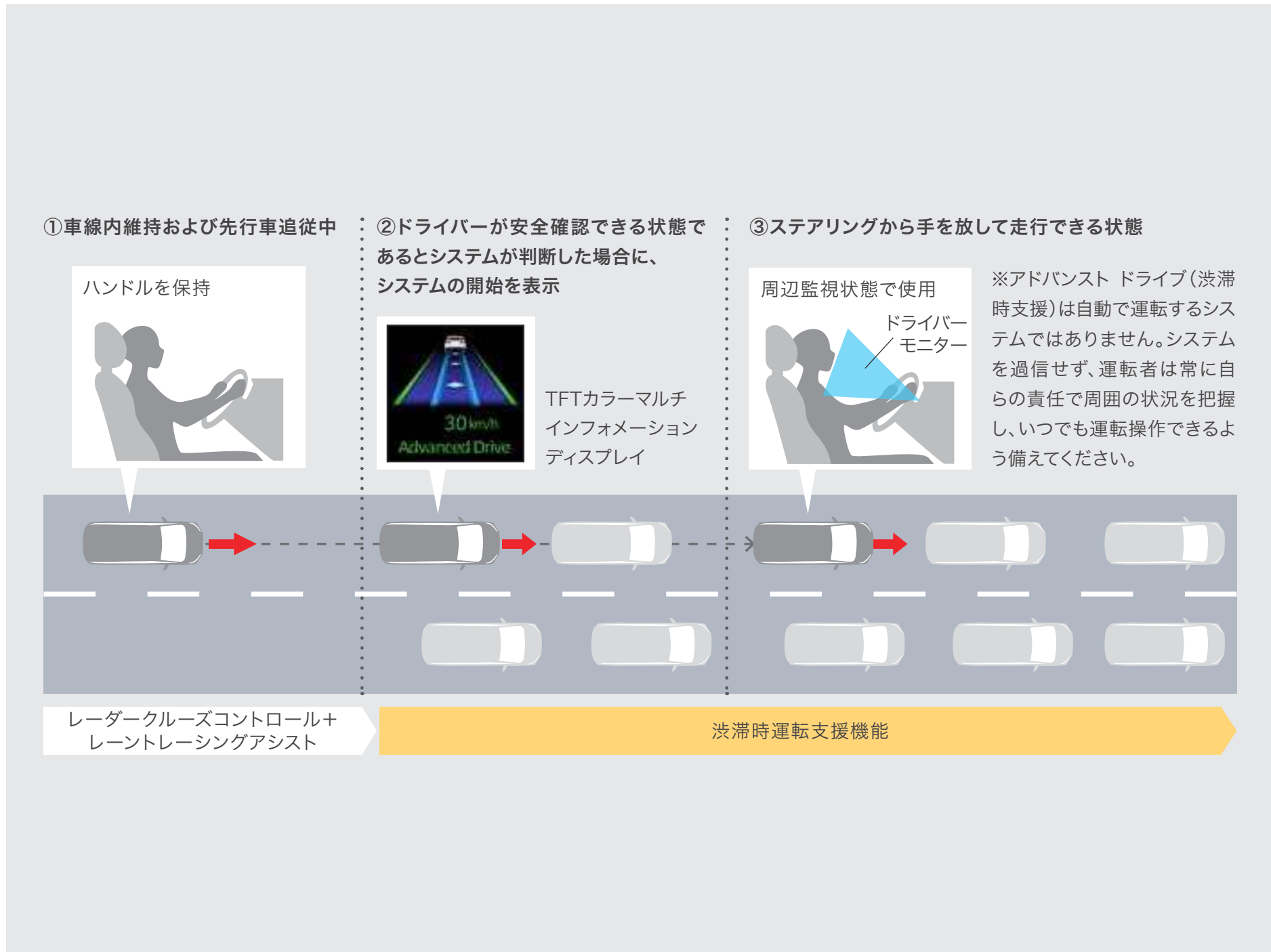

ドライバーモニターカメラ ■ドライバーモニターカメラで運転者が周囲の状況を確認し、運転操作できる状態であるかシステムが判断します。システムが運転操作ができない状態と判断した場合は、ブザーとディスプレイ表示で注意喚起を行います*3。

渋滞時のストレスを軽減。

■渋滞時の再発進はドライバーの操作なしで実施

停車後、約3分以内に先行車が発進した場合は、ドライバーが前方を監視しているときに限り、スイッチ操作をすることなく発進します（既存レーダークルーズコントロールは3秒以内）。停止・発進を繰り返す渋滞時のストレスを軽減します。

救命・救護をサポート。

■ドライバー異常時対応システム

詳細はP114をご参照ください。

⚠ 機能を安全にお使いいただく上でご留意いただきたい事項があります。詳しくは右上に記載の詳細説明ページを必ずご確認ください。

P088-095

⚠ トヨタ チームメイト [アドバンスト ドライブ (渋滞時支援) ・アドバンスト パーク] を安全にお使いいただく上での留意事項説明

■アドバンスト ドライブ (渋滞時支援) は自動で運転するシステムではありません。本システムは道路の形状・状態・交通状況や運転者の状態に応じて、運転者への情報提供や運転支援を行います。常に周囲の状況を把握した上で、運転者の責任においてシステムを使用してください。 ■アドバンスト ドライブ (渋滞時支援) は周囲の状況・道路の状態・運転者の状態によっては作動しない、または作動を中断することがあります。また、常に同じ性能を発揮できるものではありません。システムを過信せず安全運転に努めてください。 ■アドバンスト ドライブ (渋滞時支援) の認識性能・制御性能には限界があるため、システム作動中であっても運転者自身の操作で安全を確保する必要があります。運転者は自らの責任で周囲の状況を把握し、いつでも運転操作できるよう備えてください。 ■アドバンスト ドライブ (渋滞時支援) が正常に作動していたとしても、運転者が認識している周囲の状況とシステムが検知している状況が異なる場合があります。従って注意義務・危険性の判断・安全の確保は運転者が行う必要があります。システムに頼ったり安全を委ねる運転をしたりすると、思わぬ事故につながり、重大な傷害におよぶか、最悪の場合死亡につながるおそれがあります。 ■アドバンスト ドライブ (渋滞時支援) は地図情報をもとに制御するため、工事などで実際の道路状況と地図情報が異なる場合、正常に作動しないおそれがあります。システムを過信せず、常に周囲の状況を把握した上で、運転者の責任においてシステムを使用してください。 ■アドバンスト ドライブ (渋滞時支援) 作動中でも運転者での操作が必要となる状況があるため、運転者自身で視界を確保する必要があります。常に視界を確保できるよう、次の機能をご使用ください (ヘッドランプ/ワイパー/フロントデフロスター・リヤウインドウデフォグガー・ドアミラーヒーター)。 ■アドバンスト ドライブ (渋滞時支援) は状況に応じてディスプレイ表示でステアリングの保持を促すことがあります。その際はただちに運転者自身でアクセル・ブレーキ・ステアリング操作を行い、安全を確保してください。 ■例えば次のようなシーンでは自動車専用道路上でもアドバンスト ドライブ (渋滞時支援) は作動しません (中央分離帯がポール等で区切られている暫定供用区間、サービスエリア、料金所、路線新設された道路等)。 ■例えば次のようなものの検出には限界があります。必要に応じて自らハンドル・アクセル・ブレーキを操作してください (自車の前方に割り込みがあったとき、他車が接近してきたとき、工事区間、落下物等)。 ■衝突等の事故発生時にドライバーモニターカメラによる映像を記録することがあります。 ■アドバンスト ドライブ (渋滞時支援) は地図情報をもとに作動します。ディスプレイオーディオ (コネクティッドナビ対応) でT-Connect・コネクティッドナビの契約が切れている場合、地図情報が利用できなくなるのでアドバンスト ドライブ (渋滞時支援) は作動しません。継続的に利用するには、T-Connect・コネクティッドナビの契約更新が必要です。ディスプレイオーディオ (コネクティッドナビ対応) Plus は、T-Connect・コネクティッドナビの契約切れであっても地図情報を利用できるため、アドバンスト ドライブ (渋滞時支援) の継続使用が可能です。ただし地図情報が更新されなくなるため、実際の道路状況と異なることでシステムが正常に作動しないおそれがあります。システムを過信せず、常に周囲の状況を把握した上で、運転者の責任においてシステムを使用してください。 ■公道を走行するときは、法定速度や制限速度を遵守してください。 ■アドバンスト パークは、あくまで運転を支援する機能です。システムを過信せず、必ずドライバーが責任を持って周囲の状況を把握し、安全運転を心がけてください。 ■アドバンスト パークは、駐車環境や周辺状況によっては使用できない場合があります。詳しくは販売店でご確認ください。 ■アドバンスト パークを使用するためには、字光式ナンバープレートは装着できません。 ■詳しくは販売店におたずねください。

P088-093 ▶トヨタ チームメイト [アドバンスト パーク] ▶リモート機能

Photo① (P088左) :

S-Z (ハイブリッド・2WD・7人乗り)。ボディカラーのホワイトパールクリスタルシャイン〈070〉はメーカーオプション。内装色はブラック。ユニバーサルステップ、デジタルキー、ITS Connect、ディスプレイオーディオ (コネクティッドナビ対応) Plusはメーカーオプション。プロジェクター式LEDヘッドランプ+LEDターンランプ+LEDクリアランスランプとアダプティブハイビームシステムはセットでメーカーオプション。トヨタ チームメイト アドバンスト パーク (リモート機能付) +パーキングサポートブレーキ (周囲静止物) とパノラミックビューモニター+パーキングサポートブレーキ (後方歩行者) はセットでメーカーオプション。トヨタ チームメイト アドバンスト ドライブ (渋滞時支援)、緊急時操舵支援 (アクティブ操舵機能付) +フロントクロストラフィックアラート+レーンチェンジアシスト、ブラインドスポットモニター+安心降車アシスト、パーキングサポートブレーキ (後方接近車両) はセットでメーカーオプション。ドライビングサポートパッケージ、快適利便パッケージ (High) はメーカーパッケージオプション。
 ■写真は合成です。 ■写真はイメージです。 ■写真は機能説明のために各ランプを点灯したものです。実際の走行状態を示すものではありません。 ■写真は機能説明のためにボディの一部を切断したカットモデルです。 ■画面はハメ込み合成です。

Photo③ (P088右) :

G (ハイブリッド・2WD・7人乗り)。ボディカラーはスチールブロンドメタリック〈4X1〉。

*1. “トヨタ チームメイト”は、将来の自動運転へとつながる新たな先進技術の総称です。

*2. 目標駐車位置が複数ある場合は変更可能。

*3. シフト操作の支援はハイブリッド車のみとなります。

*4. 2022年1月現在。

*5. スマートフォン操作は、スマートキーを携帯したドライバーが行う必要があります。なお、デジタルキーのみを携帯し、アドバンスト パーク (リモート機能付) のスマートフォン操作をすることはできません。

■写真は作動イメージです。 ■写真の計器盤と画面表示は機能説明のために通常の状態と異なる表示・点灯をしています。実際の走行状態を示すものではありません。 ■画面はハメ込み合成です。 ■リモート機能のご利用には別途対応可能なスマートフォンが必要です。 ※機種やOSのバージョンによっては正常に作動しない場合があります。 ※動作確認済スマートフォンの一覧は、こちら (https://toyota.jp/pages/contents/noah/004_p_001/4.0/pdf/spec/noah_ap_splineup_202201.pdf) よりご確認ください。

P094-095 ▶トヨタチームメイト[アドバンスト ドライブ(渋滞時支援)]

Photo (P094) :

S-Z (ハイブリッド・2WD・7人乗り)。ボディカラーのホワイトパールクリスタルシャイン〈070〉はメーカーオプション。内装色はブラック。ユニバーサルステップ、デジタルキー、ITS Connect、ディスプレイオーディオ (コネクティッドナビ対応) Plusはメーカーオプション。プロジェクター式LEDヘッドランプ+LEDターンランプ+LEDクリアランスランプとアダプティブハイビームシステムはセットでメーカーオプション。トヨタ チームメイト アドバンスト パーク (リモート機能付) +パーキングサポートブレーキ (周囲静止物) とパノラミックビューモニター+パーキングサポートブレーキ (後方歩行者) はセットでメーカーオプション。トヨタ チームメイト アドバンスト ドライブ (渋滞時支援)、緊急時操舵支援 (アクティブ操舵機能付) +フロントクロストラフィックアラート+レーンチェンジアシスト、ブラインドスポットモニター+安心降車アシスト、パーキングサポートブレーキ (後方接近車両) はセットでメーカーオプション。ドライビングサポートパッケージ、快適利便パッケージ (High) はメーカーパッケージオプション。■写真は合成です。 ■写真はイメージです。 ■写真は機能説明のために各ランプを点灯したものです。実際の走行状態を示すものではありません。 ■写真は機能説明のためにボディの一部を切断したカットモデルです。 ■画面はハメ込み合成です。

*1. 渋滞時に特化した普及版としてトヨタ初。2022年1月現在。 *2. 一部を除く高速道路、自動車専用道路の本線。このシステムは自動車専用道路判定でナビ地図データを使用します。ディスプレイオーディオ (コネクティッドナビ対応) でT-Connect・コネクティッドナビの契約が切れている場合、地図情報が利用できなくなるのでアドバンスト ドライブ (渋滞時支援) は作動しません。継続的に利用するには、T-Connect・コネクティッドナビの契約更新が必要です。ディスプレイオーディオ (コネクティッドナビ対応) Plusは、T-Connect・コネクティッドナビの契約切れであっても地図情報を利用できるため、アドバンスト ドライブ (渋滞時支援) の継続使用が可能です。ただし地図情報が更新されなくなるため、実際の道路状況と異なることでシステムが正常に作動しないおそれがあります。システムを過信せず、常に周囲の状況を把握した上で、運転者の責任においてシステムを使用してください。*3. 周囲の状況やドライバーポジションによっては注意喚起が作動しないことがあります。ドライバーモニターは運転者の不注意行動や姿勢崩れを未然に防ぐものではありません。常に周囲の状況を把握し、安全運転に努めてください。 ■写真は作動イメージです。 ■写真の計器盤と画面表示は機能説明のために通常の状態と異なる表示・点灯をしています。実際の走行状態を示すものではありません。 ■画面はハメ込み合成です。



進化を続ける次世代の予防安全パッケージ。

Toyota Safety Sense



POINT 1

先進機能が、多くの状況でドライバーをサポート。

- プリクラッシュセーフティ …… ぶつからないをサポート
- レーントレーシングアシスト…高速道路のクルージングをサポート
- レーンディパーチャーアラート … はみ出さないをサポート
- レーダークルーズコントロール … ついていくをサポート
- アダプティブハイビームシステム/オートマチックハイビーム…夜間の見やすさをサポート
- ロードサインアシスト …… 標識の見逃し防止をサポート
- ドライバー異常時対応システム…救命・救護をサポート
- プロアクティブドライビングアシスト…安全運転をさりげなくサポート
- 発進遅れ告知機能…先行車・信号出遅れをサポート
- 緊急時操舵支援（アクティブ操舵機能付）…操舵回避をサポート
- フロントクロストラフィックアラート…出会い頭の事故防止をサポート
- レーンチェンジアシスト…高速道路の車線変更をサポート

POINT 2

2種類のセンサーで
高い認識性能と信頼性を両立。



JNCAP*1総合評価*2において、最高ランク「自動車安全性能2022ファイブスター賞*3」を受賞。
ノアの予防安全・衝突安全性能が高く評価されました。



ノアは全車「セーフティ・サポートカーS<ワイド>」です。

セーフティ・サポートカーS<ワイド>(サポカーS<ワイド>)は、政府が交通事故防止対策の一環として普及啓発しているものです。衝突被害軽減ブレーキやペダル踏み間違い時加速抑制装置など安全運転を支援する装置を搭載し、高齢者を含むすべてのドライバーの安全をサポートします。

■安全運転を支援する装置は、あくまで運転を支援する機能です。本機能を過信せず、必ずドライバーが責任を持って運転してください。

⚠ 機能を安全にお使いいただく上でご留意いただきたい事項があります。詳しくは右上に記載の詳細説明ページを必ずご確認ください。

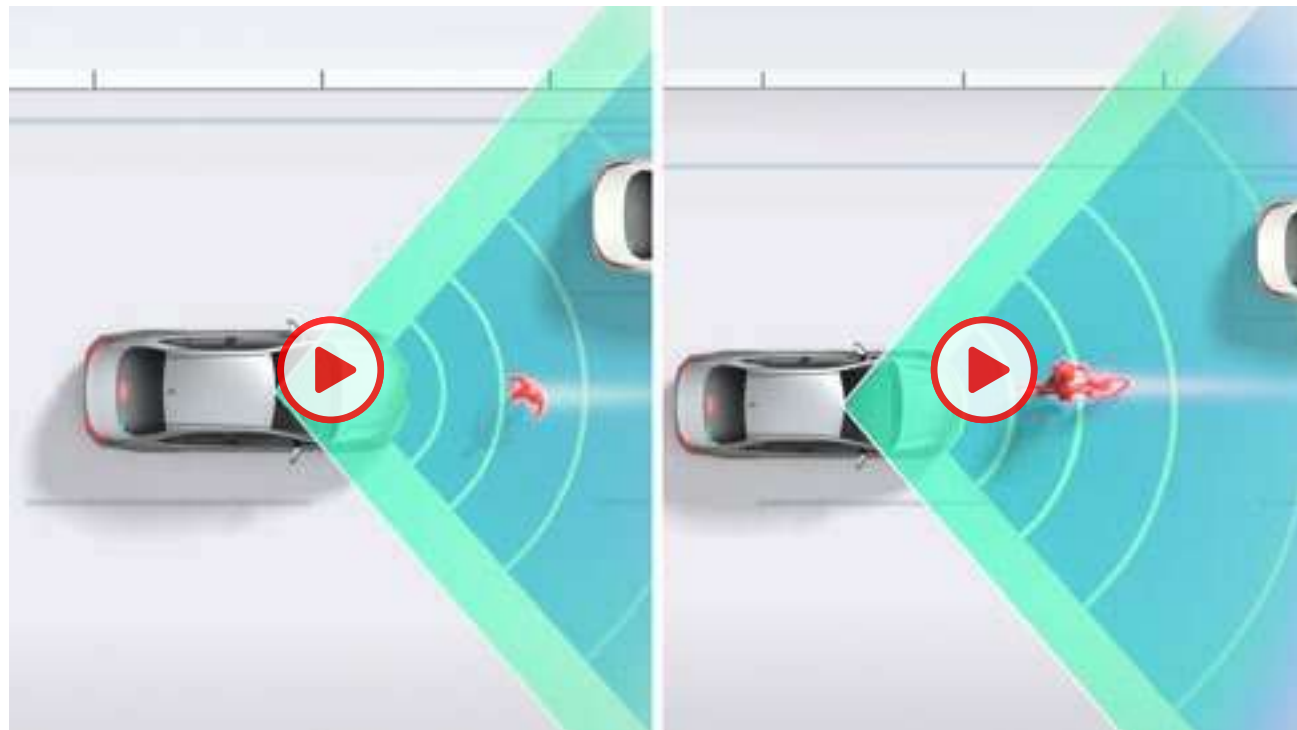

■直進時の歩行者・自転車検知機能

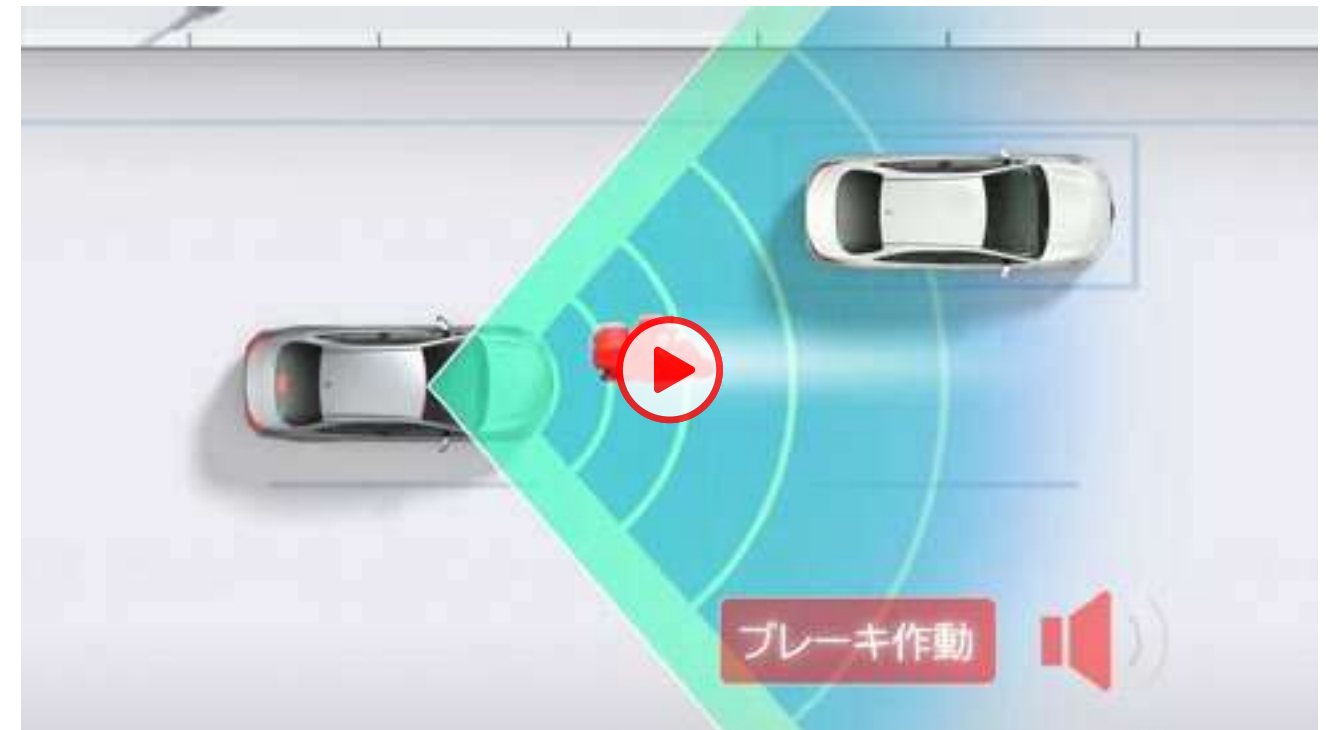

■直進時の自動二輪車検知機能

ぶつからないをサポート。

▶プリクラッシュセーフティ（歩行者 [昼夜] ・ 自転車運転者 [昼夜] ・ 自動二輪車 [昼] 検知機能付衝突回避支援タイプ/ミリ波レーダー+単眼カメラ方式)

直進時の衝突回避・被害軽減をサポート。

■直進時の車両・歩行者検知機能

前方の車両や歩行者（昼夜）、自転車運転者（昼夜）、自動二輪車（昼）をミリ波レーダーと単眼カメラで検出。警報ブザーとマルチインフォメーションディスプレイ表示で衝突の可能性を知らせ、ブレーキを踏めた場合はプリクラッシュブレーキアシスト。ブレーキを踏めなかった場合はプリクラッシュブレーキを作動させ、衝突回避または被害軽減をサポートします。プリクラッシュブレーキは歩行者や自転車運転者に対しては自車が約5～80km/hの速度域で作動し、衝突回避または被害軽減をサポートします。また、車両や自動二輪車に対しては自車が約5km/h以上で作動し、衝突回避または被害軽減をサポートします。

⚠ 機能を安全にお使いいただく上でご留意いただきたい事項があります。詳しくは右上に記載の詳細説明ページを必ずご確認ください。



[自車右折時、直進してくる対向車を検知。]

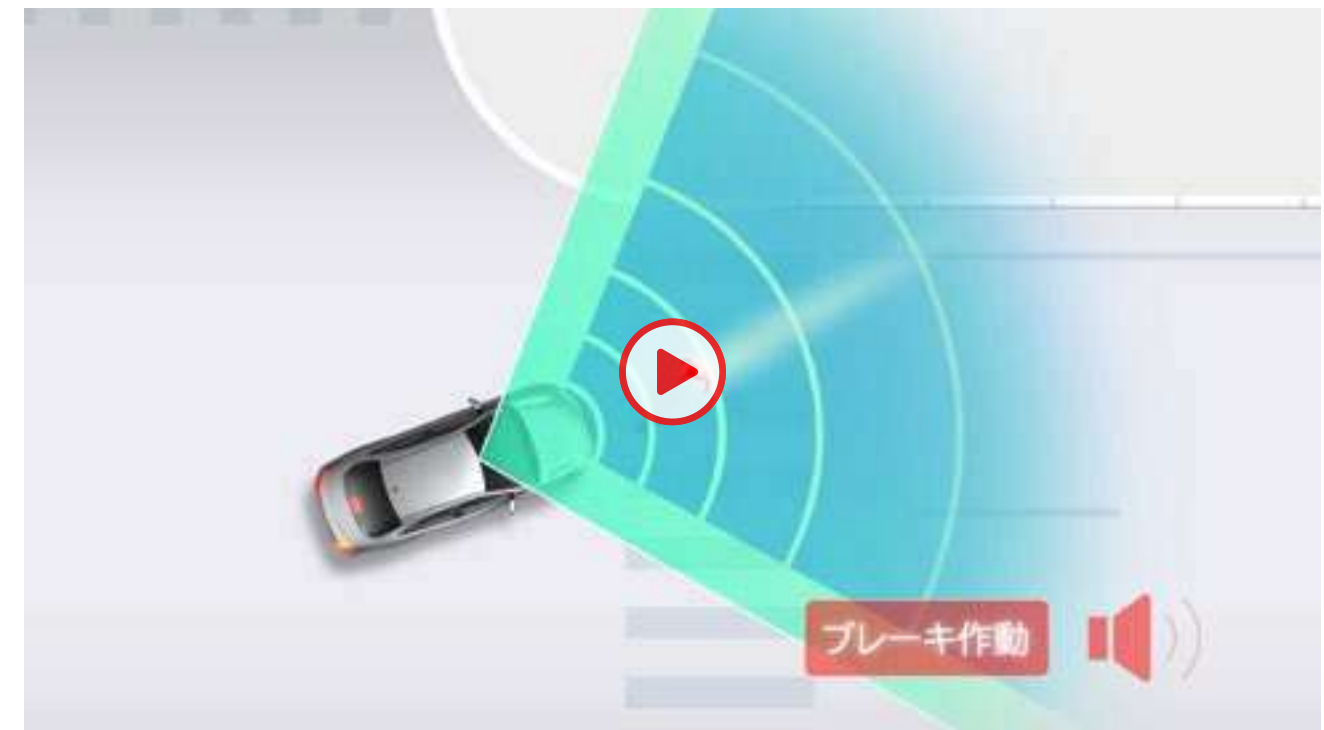

[自車右左折時、対向方向から横断してきた歩行者や自転車運転者も検知。]

交差点での検知にも対応。

■ 「交差点」 右折時の対向直進車・右左折時の対向方向から来る横断歩行者・自転車運転者検知機能

交差点右折時に直進してくる対向車および右左折時に対向方向から横断してくる歩行者や自転車運転者をミリ波レーダーと単眼カメラで検出。交差点での検知は隣接2レーンまでの対向車に作動領域を拡大しています。ブザーと表示で衝突の可能性を知らせると同時に、プリクラッシュブレーキを作動。衝突回避または被害軽減をサポートします。



交差点での出会い頭時の検知にも対応。

■「交差点」 出会い頭時の車両・自動二輪車検知機能

交差点に進入する際、交差する車両や自動二輪車をミリ波レーダーと単眼カメラで検出。ブザーと表示で衝突の可能性を知らせると同時に、プリクラッシュブレーキを作動。衝突回避または被害軽減をサポートします。



ドライバーによる回避操舵をきっかけに操舵と車線逸脱抑制をサポート。

■緊急時操舵支援機能

歩行者、自転車運転者、車両、自動二輪車と衝突する可能性が高く、自車線内に回避するための十分なスペースがあるとシステムが判断した場合で、ドライバーの回避操舵があったとき、操舵支援を行い、車両安定性確保と車線逸脱抑制に寄与します。



低速時の自車直前にいる歩行者、自転車運転者、車両検知機能により衝突回避・被害軽減をサポート。

■低速時加速抑制機能

低速時の自車の直前にいる歩行者、自転車運転者、車両をミリ波レーダーと単眼カメラで認識。前方に対象物がある状態で、停車または徐行状態からアクセルペダルが必要以上に強く踏み込まれた場合には、エンジンおよびハイブリッドシステム出力を抑制または弱いブレーキをかけることで加速を抑制し、衝突回避または被害軽減をサポートします。

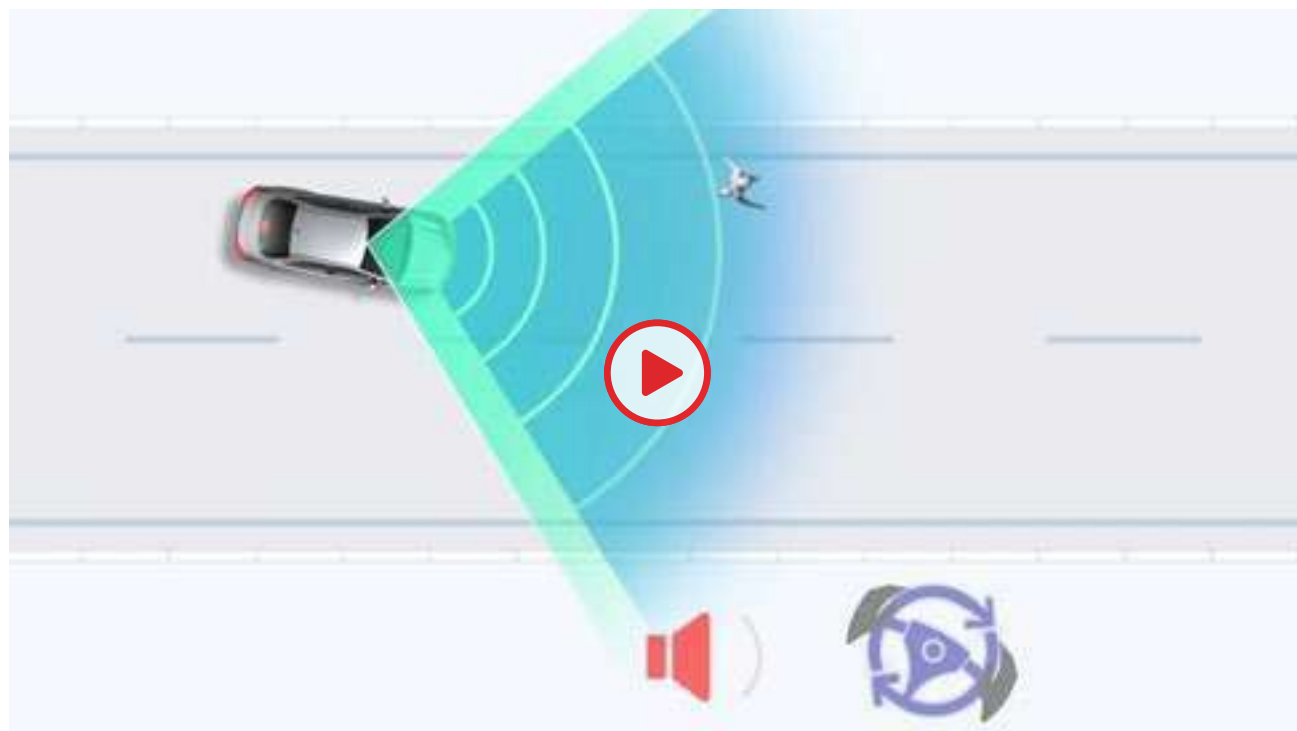

[自車線内の歩行者、自転車運転者、車両、自動二輪車との衝突回避を支援]

操舵回避をサポート。

▶緊急時操舵支援（アクティブ操舵機能付） トヨタブランド初*1

歩行者、自転車運転者、自動二輪車、車両と衝突する可能性が高く、自車線内に回避するための十分なスペースがある場合で、ドライバーによる操舵がなくてもシステムが弱いブレーキをかけながら操舵を行い、車線内での衝突回避を支援します。

[Xを除く全車にメーカーオプション]



出会い頭の事故防止をサポート。

▶フロントクロストラフィックアラート [FCTA]

交差点に進入する際など、左右から接近する車両を検知。車両が接近しているにもかかわらずドライバーが発進しようとした場合は、ブザーと表示で注意を促します。また、カラーヘッドアップディスプレイ（S-Z、Zにメーカーパッケージオプション）では車両が近づいてくる方向をアニメーションで表示し、ドライバーが気づきやすい注意喚起を行います。

[Xを除く全車にメーカーオプション]



ついていくをサポート。

▶レーダークルーズコントロール（全車速追従機能付）

■先行車追従機能

ミリ波レーダーと単眼カメラで先行車を認識し、車速に応じた車間距離を保ちながら追従走行を支援します。先行車が停止した時は自車も停止して停止状態を保持、先行車が発進した時はドライバー操作により発進し、追従走行を再開します。

先行車との間にちょうどいい距離が設定できる。

■4段階の車間距離設定

先行車との車間距離設定を4段階とし、より感覚にあった車間距離を実現しています。



高速域での走行中も、スムーズな車線変更をサポート。

■車線変更時の補助

レーダークルーズコントロール使用中にウインカー操作をした際、遅い先行車を追い越すための予備加速、または車線変更先にいる遅い先行車に追従するための予備減速を実施し、スムーズな追い越しや車線変更を行います。



高速道路の渋滞走行時など、運転負荷を大幅に軽減。

■先々行車検知

ミリ波レーダーおよび単眼カメラの検知範囲拡大などにより、前方認識範囲を拡大。停止・発進を繰り返すシーンで、先行車や先々行車の認識、進路判定、割り込み車などに対して、優れた認識性能を確保しています。



カーブを検知し、スムーズに曲がれるように減速。

■カーブ速度抑制機能

レーダークルーズコントロールで走行中、システムが前方のカーブを検知すると必要に応じて速度抑制を実施。より遠方のカーブまで検知して早期に減速を行います。

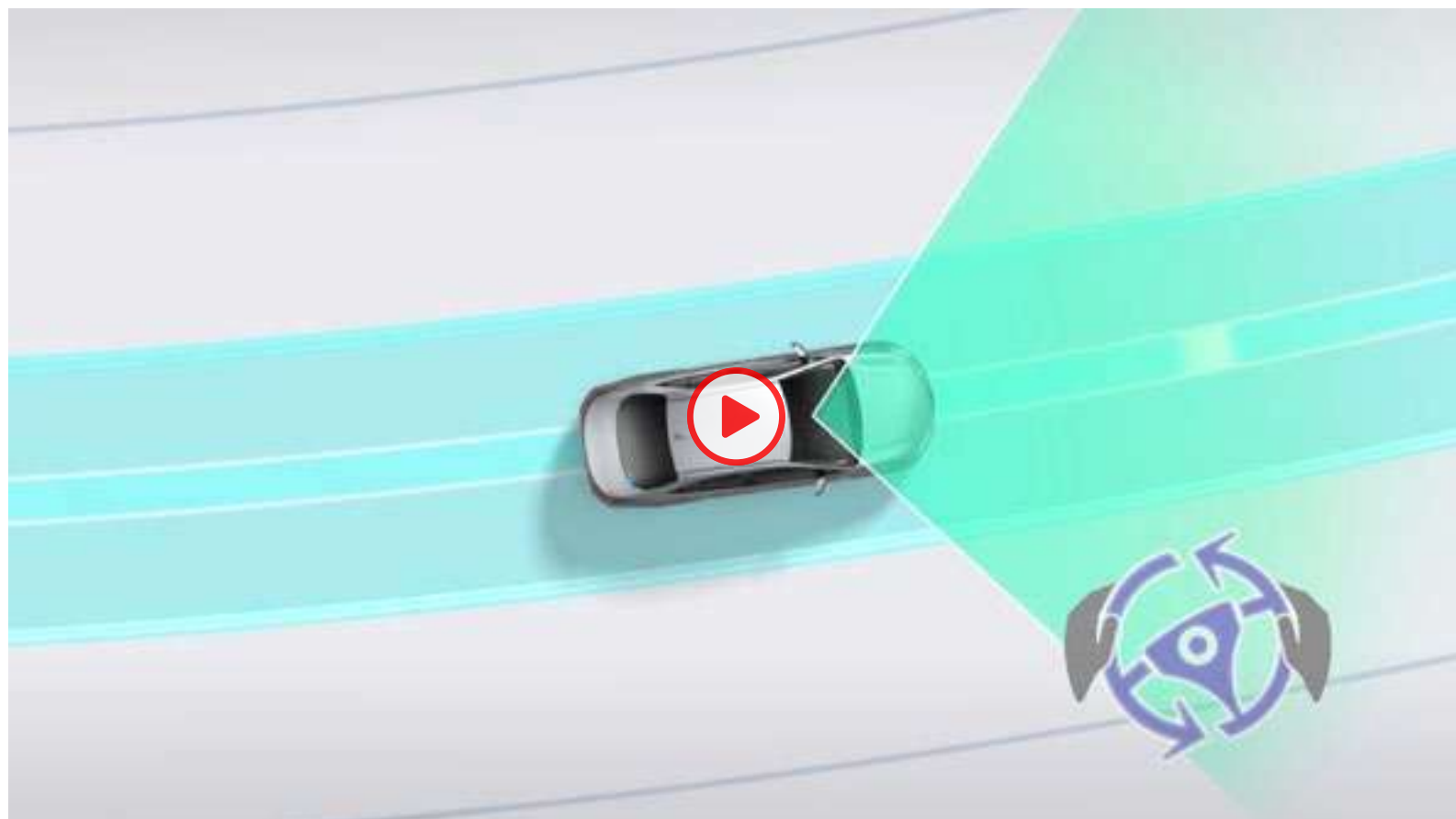

高速道路のクルージングをサポート。

▶レーントレーシングアシスト [LTA]

車線の中央を走行するために必要なステアリング操作の一部を支援。

■車線維持支援機能

レーダークルーズコントロール（全車速追従機能付）の作動時、車線維持に必要なステアリング操作支援を行います。なお、システムのON/OFFは、ステアリングホイール上に設置されたメインスイッチで行うことができます。車線が見えにくい、または見えない場合も、先行車を追従してステアリング操作を支援します。カーブ走行性能の向上により、シーンに合わせて車線維持のトレース位置を変化させる制御を追加。例えば隣接車線の車両を追い抜いたり、路外の構造物との距離が近い場合などは、走路中央よりも回避側にトレース位置をオフセットします。

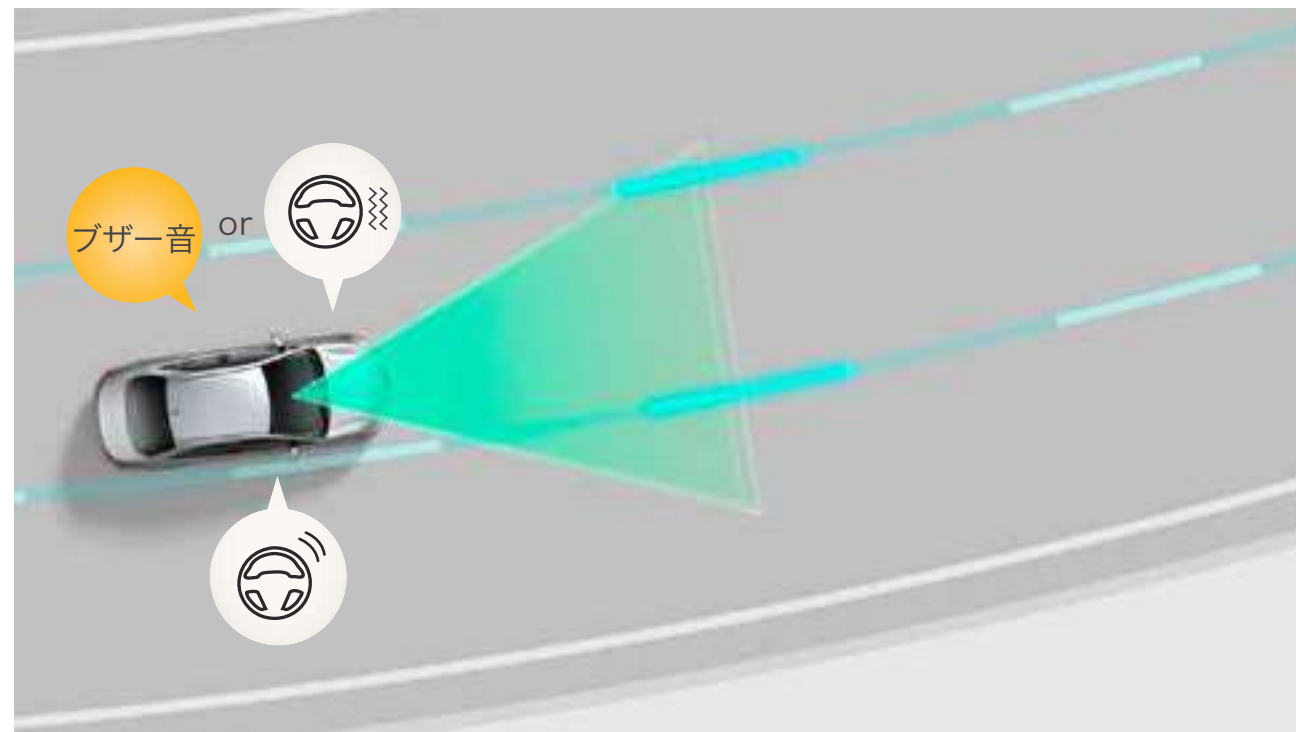

はみ出さないをサポート。

▶レーンディパーチャーアラート [LDA]

車線をはみ出しそうな時は、ディスプレイ表示およびステアリングの振動または警報ブザーにより警告。ステアリング操作も支援。

■車線逸脱警報機能 / 車線逸脱抑制機能

車線だけでなく、アスファルトと草・土などの境界や縁石、ガードレールなどの構造物も認識対象としてシステムが作動します。歩行者や駐車車両を避けるための意図的な車線逸脱と判断した場合は、車線逸脱警報機能/ 車線逸脱抑制機能の作動を抑える機能を採用しました。また、ブラインドスポットモニター [BSM] 装着車は方向指示灯の点滅中であっても、隣の車線を走行中の車両と衝突する可能性があるとして判断した場合、車線逸脱警報機能/ 車線逸脱抑制機能が作動し、音声でお知らせします。



高速道路の車線変更をサポート。

▶レーンチェンジアシスト [LCA]

高速道路や自動車専用道路（一部を除く）を走行中、レーンレーシングアシスト [LTA] が作動中にドライバーのウinker操作を支援開始の合図として、レーンチェンジのための操舵、車線変更先車両監視の支援を行います。また、レーンチェンジ終了後に方向指示灯が自動消灯します。

[Xを除く全車にメーカーオプション]

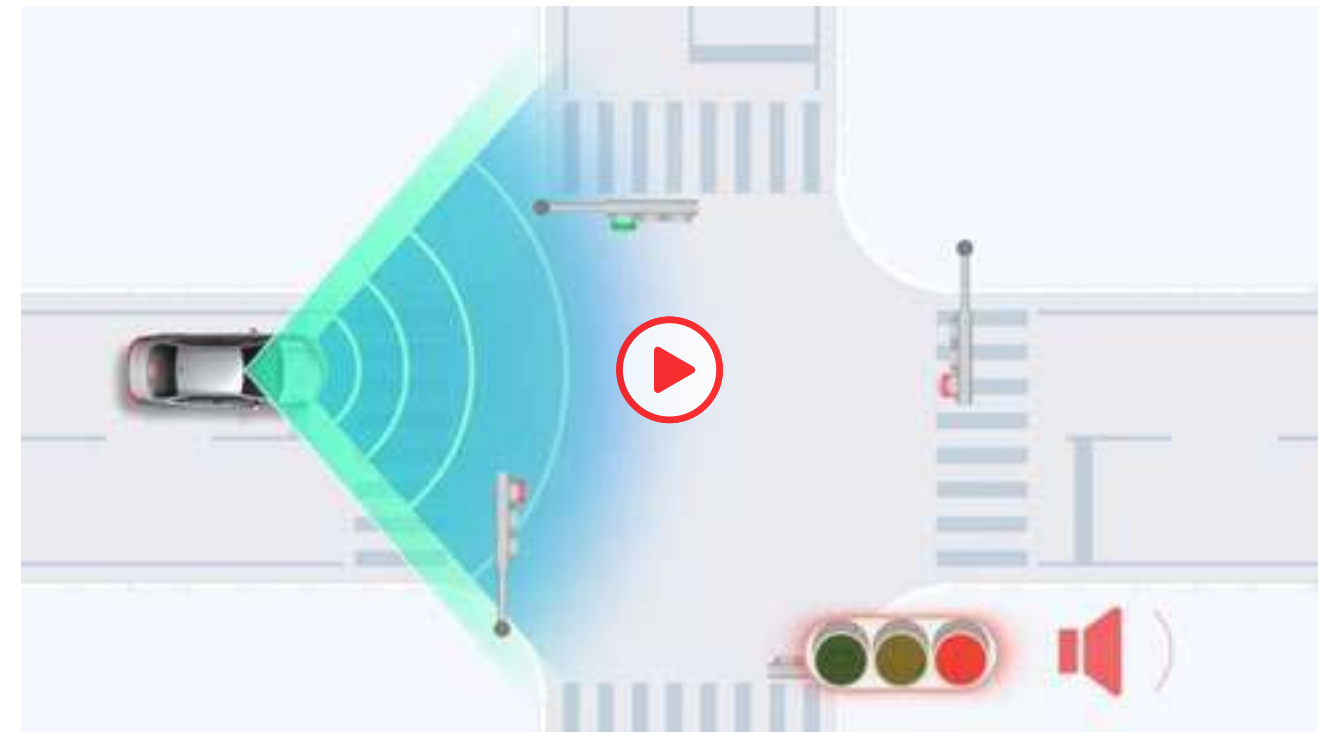

赤信号の告知機能

標識の見逃し防止をサポート。

▶ロードサインアシスト [RSA]

単眼カメラで認識した「最高速度」「はみ出し通行禁止」「一時停止」「転回禁止」の道路標識をマルチインフォメーションディスプレイに表示。また、「最高速度」「車両進入禁止」「赤信号」の道路標識や信号に従ってないとシステムが判断した場合、表示の反転や点滅、ブザーなどでドライバーに告知。それらにより、道路標識などの見落としを減らし、安全運転を促します。

■赤信号の告知機能

赤信号を認識している場合に、信号を見落として交差点に進入する可能性があるとしてシステムが判定したときには、ディスプレイの点滅表示やブザーにより注意を促します。



夜間の見やすさをサポート。

▶アダプティブハイビームシステム [AHS]

LEDの配光範囲を細やかに制御し、先行車や対向車に光が当たる部分だけを自動的に遮光するので、ハイビームでの走行頻度がより向上します。

[S-Z、Zにメーカーオプション]

▶オートマチックハイビーム [AHB]

ハイビームとロービームを自動で切り替え、夜間の歩行者などの早期発見をサポート。切り替え忘れを防ぐほか、手動操作の煩わしさも軽減します。

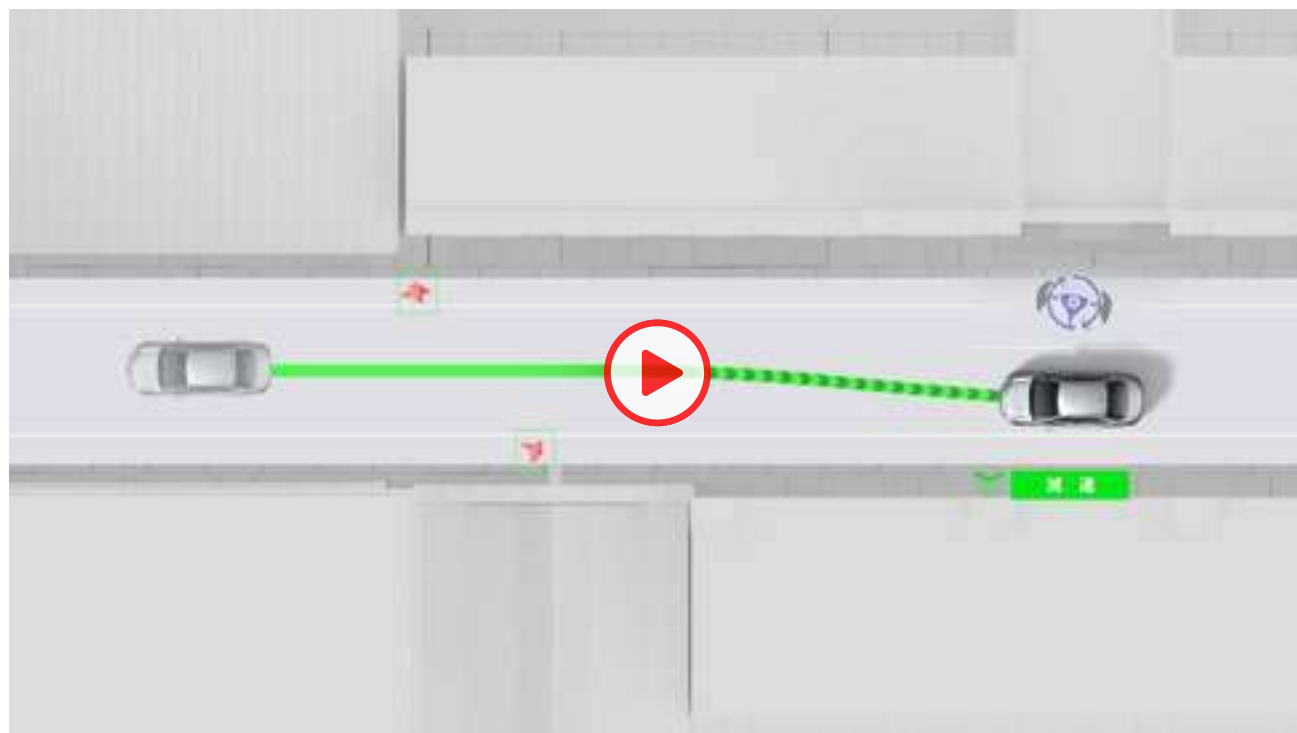

歩行者/自転車運転者/駐車車両に対する支援[減速・操舵制御]



先行車・カーブに対する減速支援

安全運転をさりげなくサポート。

▶プロアクティブドライビングアシスト [PDA] トヨタブランド初*1

「歩行者の横断」「飛び出してくるかもしれない」など、運転の状況に応じたリスクの先読みを行うことで、危険に近づきすぎないように運転操作をサポートし、ドライバーの安心につなげます。

■歩行者/自転車運転者/駐車車両に対する操舵・減速支援

リスクを先読みし、危険に近づきすぎないようにステアリング・ブレーキ操作をサポートします。

■先行車に対する減速支援

先行車や隣接車の割り込みを検出した時、ドライバーのアクセルOFFに応じて、車間距離が近づきすぎないように緩やかに減速します。

■カーブに対する減速支援

前方のカーブに対して自車の速度が速いと判定した場合、ドライバーのアクセルOFFに応じて緩やかに減速します。

 機能を安全にお使いいただく上でご留意いただきたい事項があります。詳しくは右上に記載の詳細説明ページを必ずご確認ください。

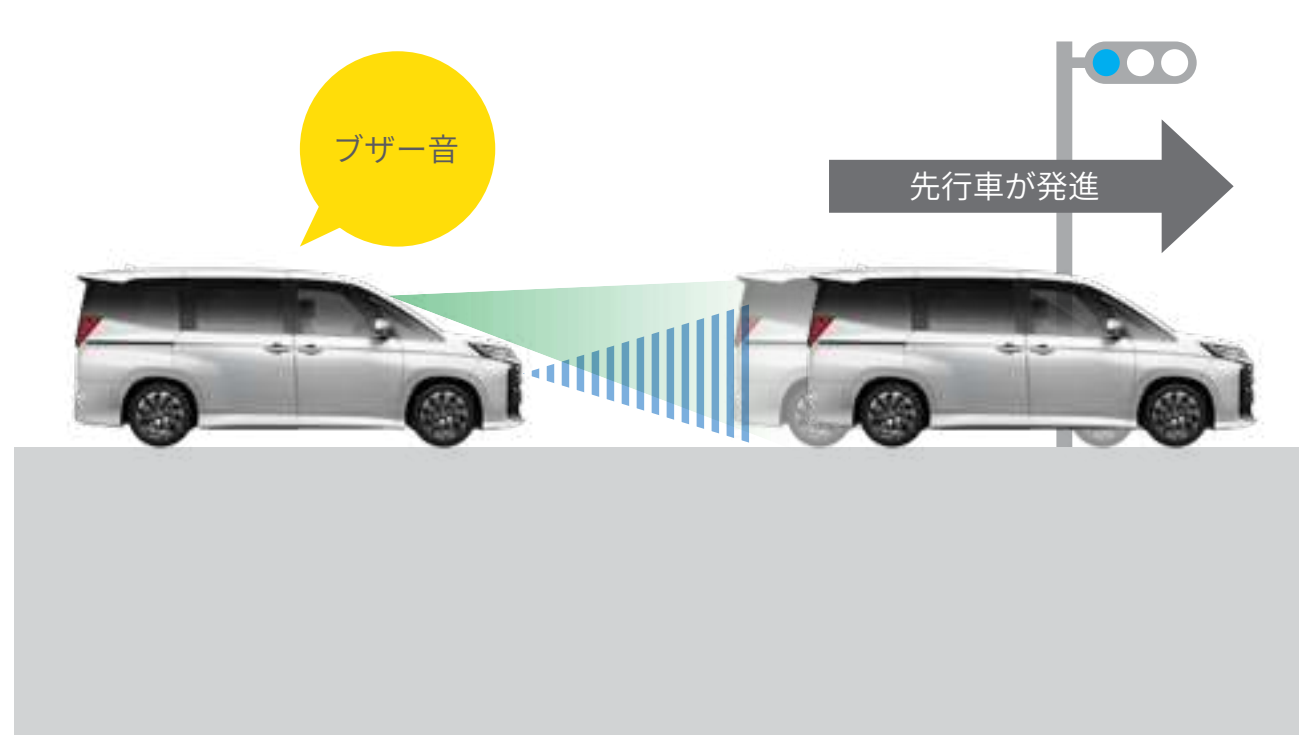

先行車発進告知

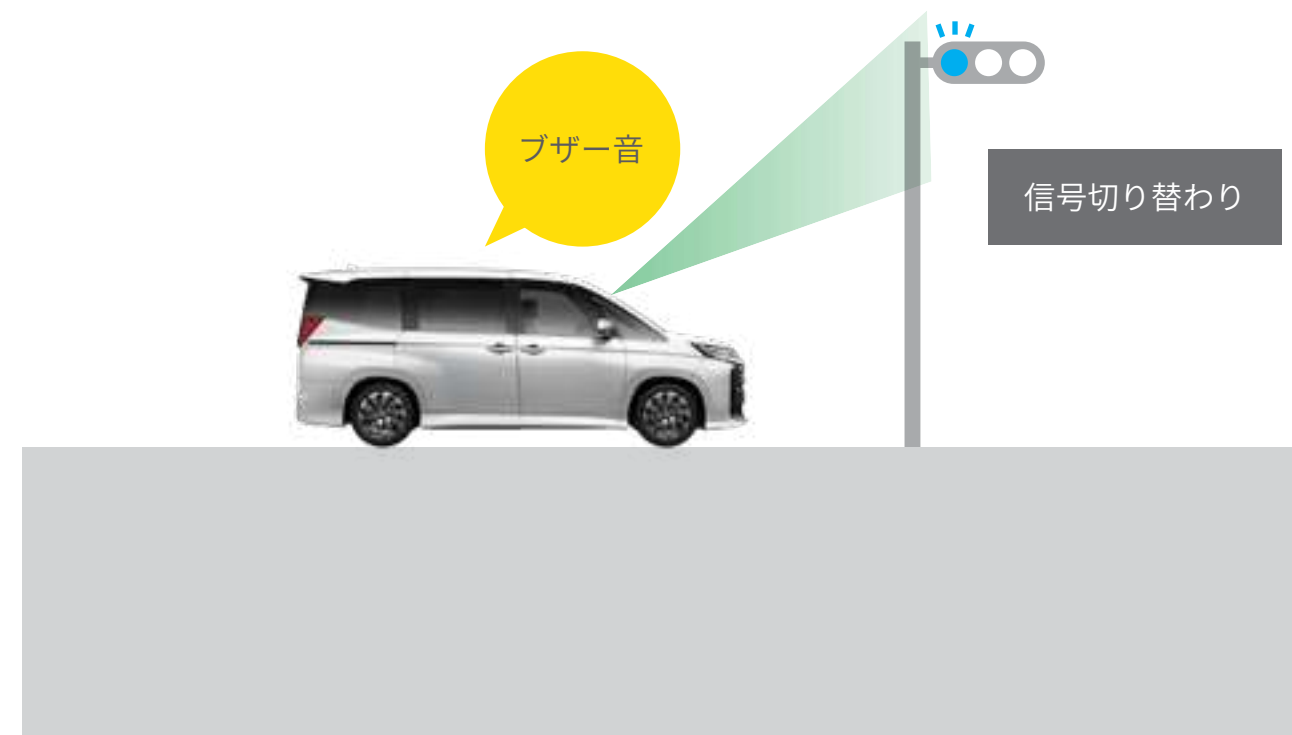

信号切り替わり告知

先行車・信号出遅れをサポート。

▶発進遅れ告知機能 [TMN]

交差点で信号が赤から青に変わった時や、先行車発進時の「うっかり出遅れ」をブザー&マルチインフォメーションディスプレイ表示でお知らせします。

■信号切り替わり時の出遅れにも対応 **トヨタ初*1**

先行車の発進をお知らせする従来の機能に加え、信号が赤から青に変わったときの「うっかり出遅れ」も表示とブザーでお知らせします。

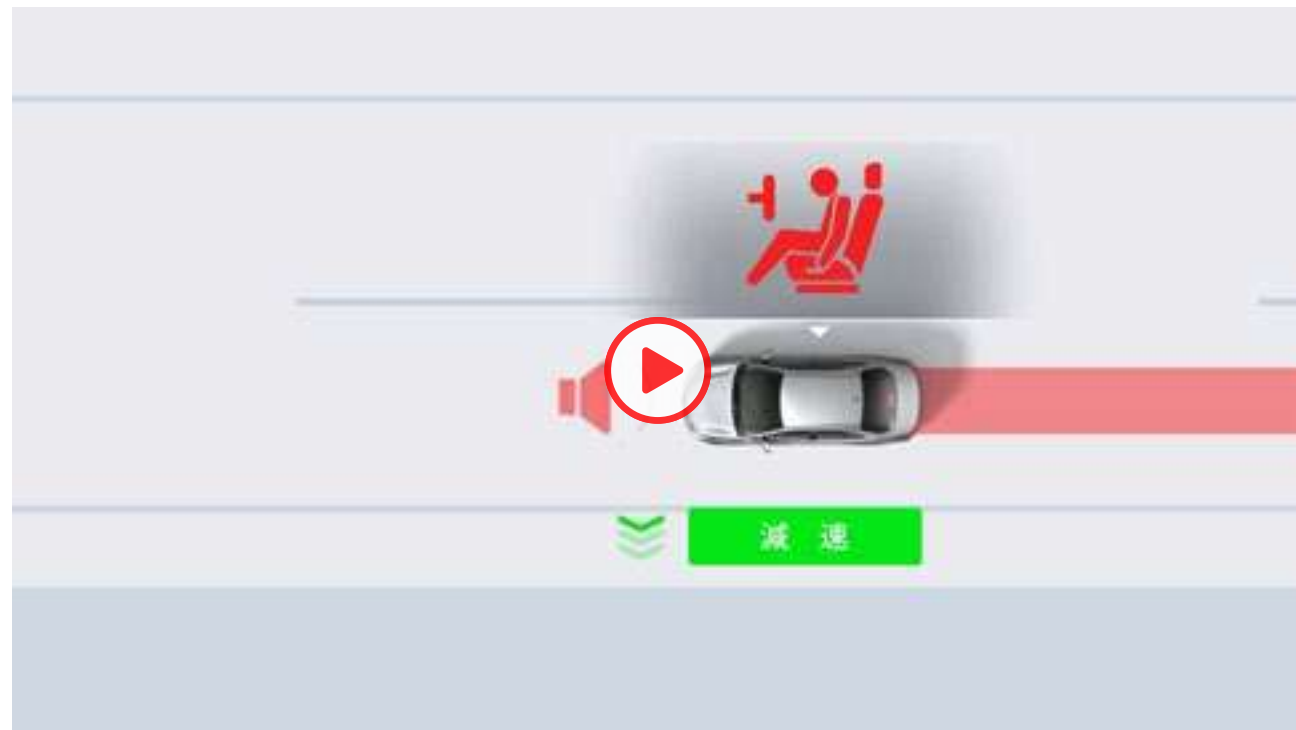

ドライバー異常時対応システム



ドライバー異常時対応システム（ドライバーモニターカメラ付車）

救命・救護をサポート。

▶ドライバー異常時対応システム

レーントレーシングアシスト [LTA] 制御中にドライバーの無操作状態が継続している場合、またはアドバンスドドライブ(渋滞時支援)使用中にドライバー異常を検知した場合、音と表示と緩減速による警告でドライバーに操作を促すほか、ハザード・ホーン・ストップランプで車外に異常を報知しながら自車線内に減速停車し、自損・加害事故の回避・事故被害低減を支援します。停車後は、ドア解錠やヘルプネット®自動接続による救命要請も行い、早期のドライバー救命・救護に寄与します。

P099・114

Toyota Safety Senseを安全にお使いいただく上での留意事項説明

Toyota Safety Senseは予防安全パッケージです。ご契約に際し、Toyota Safety Senseおよびその各システムを安全にお使いいただくための留意事項についてご説明いたします。（ご使用になる際のお客さまへのお願い） ■運転者には安全運転の義務があります。運転者は各システムを過信せず、常に自らの責任で周囲の状況を把握し、ご自身の操作で安全を確保してください。 ■各システムに頼ったり、安全を委ねる運転をすると思わぬ事故につながり、重大な傷害におよぶか最悪の場合は死亡につながるおそれがあります。 ■ご使用前には、あらかじめ取扱書で各システムの特徴・操作方法を必ずご確認ください。 ■お客様ご自身でプリクラッシュセーフティの作動テストを行わないでください。対象や状況によってはシステムが正常に作動せず、思わぬ事故につながるおそれがあります。

■ソフトウェアアップデート

Toyota Safety Sense、アドバンスドドライブの一部のプログラムは、DCMによる無線通信により、販売店に入庫することなく常に最新のソフトウェアに更新できます。この更新により機能・性能が段階的に進化し、常に最新の安全機能を提供します。

※ソフトウェアの更新がある場合、ディスプレイオーディオに通知画面が表示されます。画面の指示に従ってすみやかに更新してください。 ※お客様の安全や車両の保安基準に関わる重大なソフトウェア更新が必要になった場合には、お客様の更新の承諾の有無にかかわらず、自動でソフトウェア更新を行うことがあります。また、この場合にお客様が承諾していなかった他の機能も含めて最新バージョンに更新される場合があります。 ※ソフトウェアを更新すると、各機能の取り扱い方法が変わったり、機能が追加されることがあります。変更・追加された内容は、toyota.jp 内の取扱書ページにある最新の取扱説明書で確認することができます。

※無線通信によるソフトウェアアップデートはT-Connect契約が必要です。



降車時の危険をお知らせ。

▶安心降車アシスト（ドアオープン制御付） [SEA] トヨタブランド初*1

降車時、ブラインドスポットモニター[BSM]のセンサーを活用し、後方からの自転車を含む接近車両などを検知。開放後のドア、もしくは降車した乗員と衝突する可能性があるとしてシステムが判断した場合、ドアミラー内のインジケータを点灯させ注意を促します。また、パワースライドドアを開けようとした場合は、ドアオープンを停止またはドアオープン操作をキャンセル。ブザー、ドアミラー内のインジケータの点滅、メーターの表示、音声通知で乗員に告知します。

[Xを除く全車にメーカーオプション]



インジケーター部



拡大イメージ

車線変更時の危険をお知らせ。

▶ブラインドスポットモニター [BSM]

走行中、ドアミラーでは確認しにくい後側方エリアに存在する車両に加えて、隣接する車線の最大約60m後方までモニターし、急接近してくる車両も検知します。車両を検知するとドアミラー内のインジケーターが点灯、車両を検知した状態でウインカーを操作するとインジケーターが点滅し、より注意を喚起します。

[Xを除く全車にメーカーオプション]



パーキングサポートブレーキ（前後方静止物）



パーキングサポートブレーキ（周囲静止物）

車両周囲の静止物を検知して、衝突被害の軽減に寄与。

▶パーキングサポートブレーキ（前後方静止物）

▶パーキングサポートブレーキ（周囲静止物）

アクセルの踏み間違いや踏みすぎなどで起こる衝突を緩和し、被害の軽減に寄与するシステムです。アドバンストパーク装着車では、静止物の検知対象を前後進行方向のみならず、側方を加えた車両周囲にまで拡大。アドバンストパークのアシスト中だけでなく、出庫や後退中のような駐車シーンにおいても周囲を監視しながら静止物の接近を表示とブザーで知らせ、さらに距離が縮まると衝突被害軽減ブレーキをかけます。

[パーキングサポートブレーキ（周囲静止物）：Xを除く全車にメーカーオプション]



パーキングサポートブレーキ（後方接近車両）



パーキングサポートブレーキ（後方歩行者）

接近車両や歩行者との衝突被害軽減を支援。

- ▶パーキングサポートブレーキ（後方接近車両）
- ▶パーキングサポートブレーキ（後方歩行者）

駐車場から後退する際に、パーキングサポートブレーキ（後方接近車両）は自車の左右後方から接近してくる車両をレーダーで検知。ドアミラー内のインジケータ点滅とブザーによりドライバーに注意を喚起します。また、パーキングサポートブレーキ（後方歩行者）は自車後方の歩行者をカメラで検知し、ブザーにより注意を喚起。衝突の危険性がある場合は、自動的にブレーキ制御を行うことで接近車両や歩行者との衝突被害軽減を支援します。

[パーキングサポートブレーキ（後方接近車両）/パーキングサポートブレーキ（後方歩行者）：Xを除く全車にメーカーオプション]



クルマを真上から見るように周囲を確認。

▶パノラミックビューモニター（床下透過表示機能付）

車両を上から見たような映像をディスプレイオーディオ画面に表示。運転席からの目視だけでは見にくい、車両周辺の状況をリアルタイムでしっかり確認できます。さらにクルマを透かして車両を後ろ上方から見たような映像を表示し、車両側方の安全確認ができるサイドクリアランスビュー、狭い道での接触回避を確認できるコーナリングビューも採用しています。また、パノラミックビューモニター表示中に車両周辺の移動物を検知すると、ブザーと表示により、ドライバーに注意を喚起します。

[Xを除く全車にメーカーオプション]

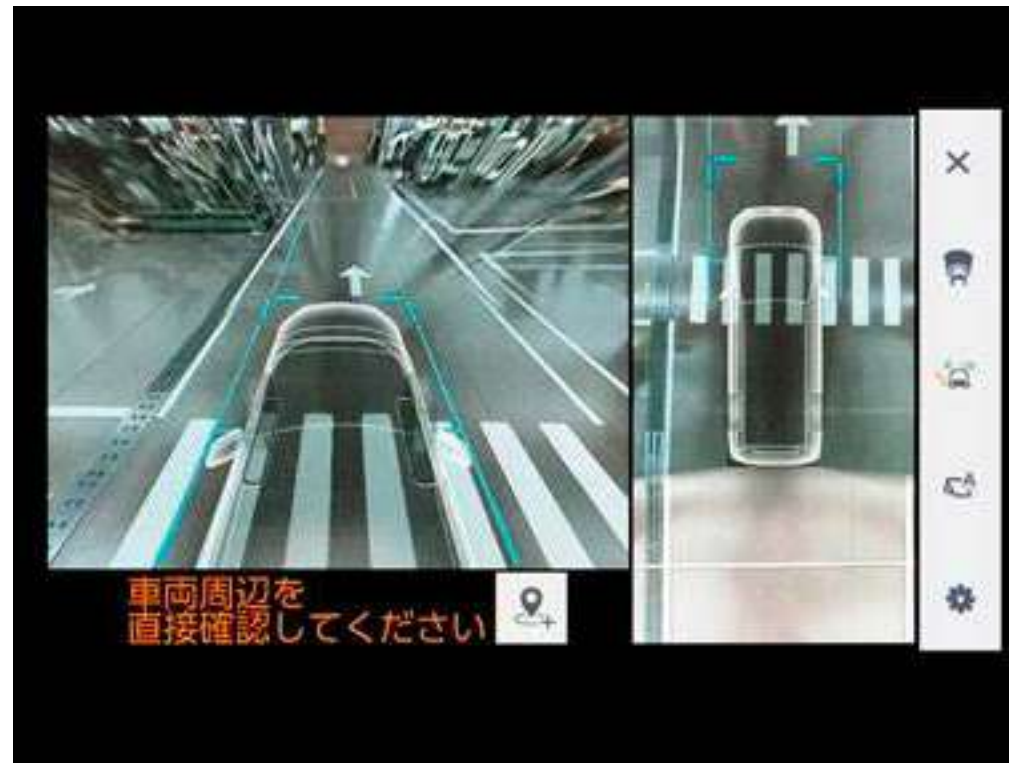

サイドクリアランスビュー



コーナリングビュー



ムービングビュー [Pポジション時]

■シースルービュー

ボディやシートなどを透かして見たような透過表示により、車内から見た新しい視点の映像を表示。大きい画像で、目視できないエリアの周辺確認をサポートします。また、画面スイッチをタッチすることで、見たい箇所を静止可能。車両の周りを一周表示する従来のムービングビューと画面スイッチで切り替えできます。

■アンダーフロアビュー

パノラミックビュー/ サイドクリアランスビュー/ コーナリングビュー表示中に、床下透過映像表示機能がON になっていれば車両直下およびタイヤ付近のアンダーフロア映像を表示して駐車やすり抜けをサポートします。

■音声操作対応

メインスイッチを押したり、画面上のスイッチを選択したりする代わりに、音声操作システムを使ってパノラミックビューを表示させることができます。

⚠ 機能を安全にお使いいただく上でご留意いただきたい事項があります。詳しくは右上に記載の詳細説明ページを必ずご確認ください。



ワイドバックビュー



パノラミックビュー&ワイドフロントビュー

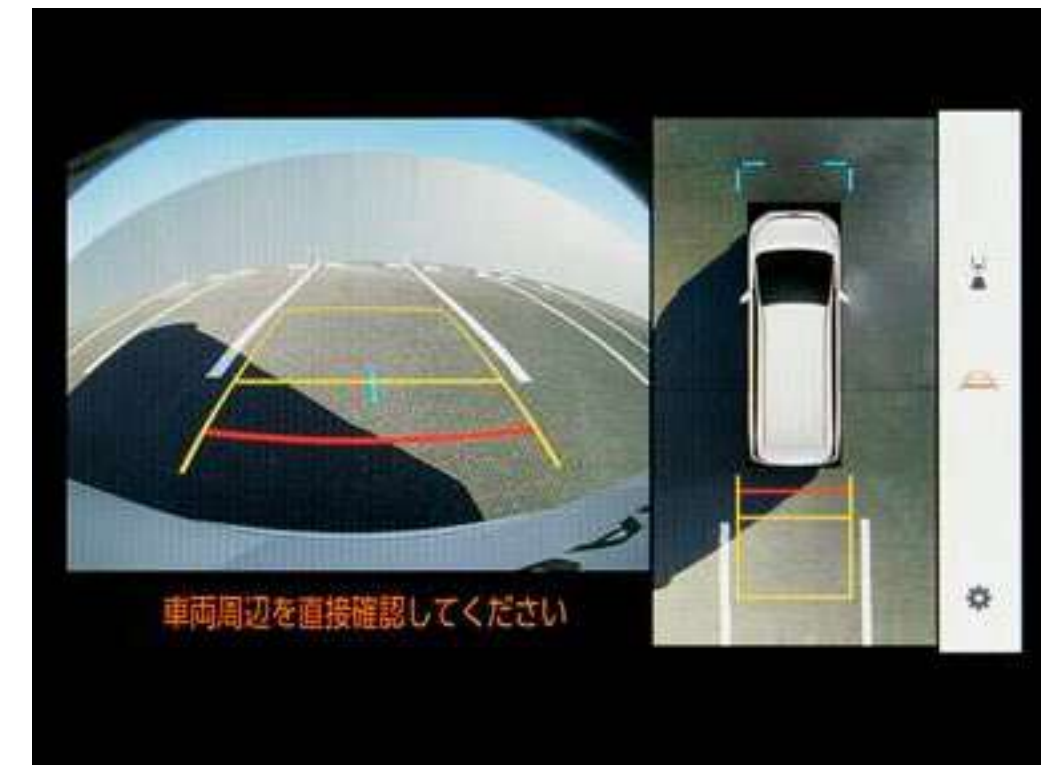

パノラミックビュー&バックビュー

■自動表示する地点の登録機能

あらかじめ地点登録することで、その地点付近に到達した際、自動的にパノラミックビュー&ワイドフロントビューもしくはパノラミックビュー&サイドクリアランスビューを表示させることができます。

⚠ 機能を安全にお使いいただく上でご留意いただきたい事項があります。詳しくは右上に記載の詳細説明ページを必ずご確認ください。



シフト操作を間違えた時や後退時に、速度を抑制して被害軽減に寄与。

▶ドライブスタートコントロール

シフト操作時における急発進・急加速を抑制し、衝突時の被害軽減に寄与します。例えば、後退時に衝突して慌てたドライバーが、アクセルを踏み込んだままシフトを「R」から「D」へ変更した際、表示で注意を促すとともに、エンジン出力/ハイブリッドシステム出力を抑制。また後退時、必要以上にアクセルを踏み込んで速度が上がりすぎるのを防ぐために、エンジン出力/ハイブリッドシステム出力を抑えます。

障害物がないシーンでも、ペダル踏み間違い時に加速を抑制。

▶プラスサポート（急アクセル時加速抑制）

→詳しくは用品カタログをご覧ください。



トヨタ純正用品(販売店装着オプション)
トヨタ自動車(株)の取り扱い商品です。



ITS専用周波数で通信し、安全運転をサポート。

▶ITS*1 Connect

クルマに搭載したセンサーでは捉えきれない見通し外のクルマや人の存在、信号情報を、道路*2とクルマ、あるいはクルマ同士が直接通信して取得し、マルチインフォメーションディスプレイ表示やブザー音でドライバーに知らせることで安全運転を支援します。

[全車にメーカーオプション]

■次ページは機能の一例となります。



右折時注意喚起

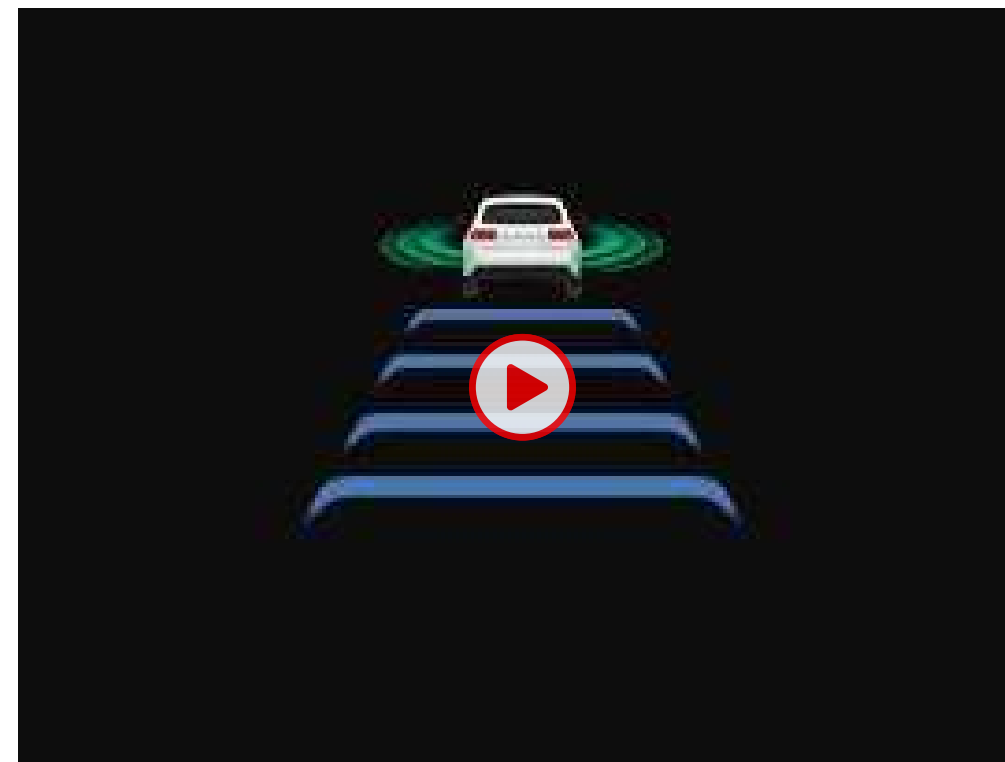

通信利用型レーダークルーズコントロール



緊急車両存在通知

路車間通信システム（DSSS：Driving Safety Support Systems）

■右折時注意喚起

交差点右折時、進路側の路側装置で死角の対向車や右折先の横断歩行者を検知。接近している対向車や歩行者がいるにもかかわらずドライバーが発進しようとした場合に、表示とブザー音による注意喚起を行い、安全に右折できるよう支援します。

車車間通信システム（CVSS：Connected Vehicles Support Systems）

■通信利用型レーダークルーズコントロール

レーダークルーズコントロールで先行車に追従している時、先行車が通信利用型レーダークルーズコントロール対応車両であれば、車車間通信により取得した先行車の加減速情報に素早く反応して車間距離や速度の変動を抑制し、スムーズな追従走行が可能となります。

車車間通信システム（CVSS：Connected Vehicles Support Systems）

■緊急車両存在通知

サイレンを鳴らしている緊急車両（救急車）が存在する場合に、ブザー音で通知し、自車両に対するおおよその方向・距離・緊急車両の進行方向を表示します。救急車が見えにくい、騒音でサイレンが聞こえにくい等の状況でも、事前に緊急車両の存在を知ることが可能となります。

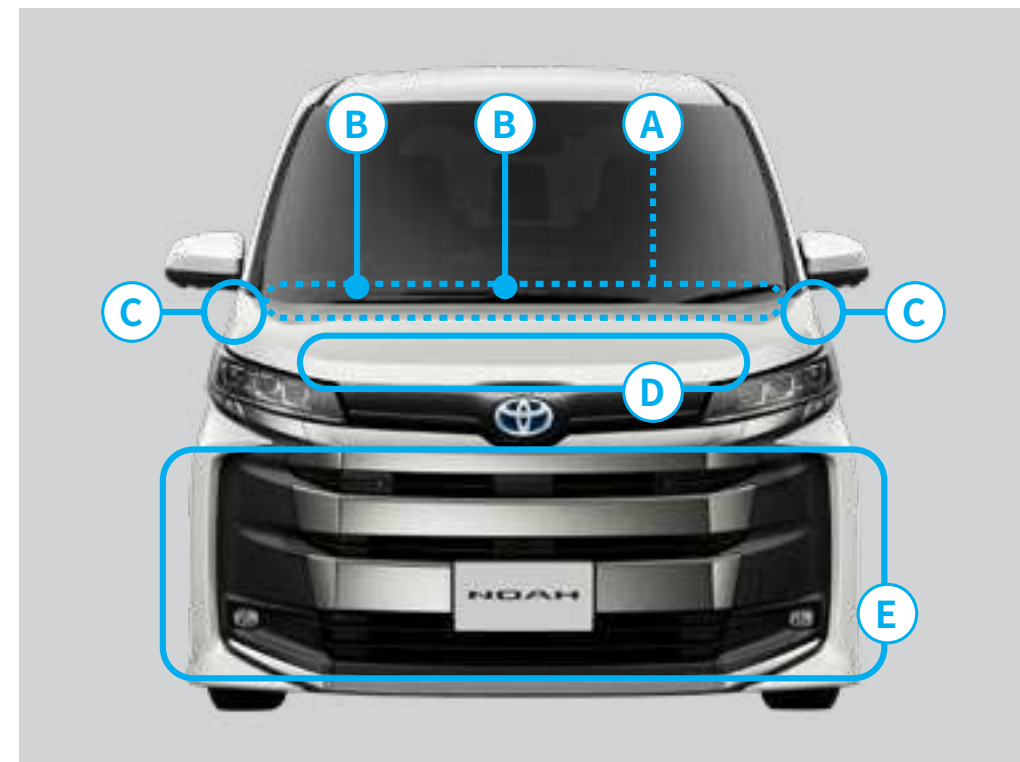

優れた衝突安全ボディ。

▶全方位コンパティビリティ*1ボディ構造

衝撃吸収ボディと高強度キャビンからなる、衝突安全ボディ“GOA*2”。重量・車高の異なるクルマ同士の衝突時における共存を追求する、コンパティビリティの概念を採り入れています。また、超高張力鋼板を最適配置することで強固な骨格を実現し、優れた衝突安全性能を確保しています。

歩行者の頭部や脚部への衝撃を緩和。

▶歩行者傷害軽減ボディ

- ①衝撃吸収カウル構造
- ②衝撃吸収ワイパーピボット構造
- ③衝撃吸収フェンダー構造
- ④衝撃吸収ボンネット構造
- ⑤衝撃吸収バンパー構造



サードシートまでしっかり守る6個のエアバッグシステム。

▶SRS*1エアバッグ（運転席・助手席）+SRSサイドエアバッグ（運転席・助手席）+SRSカーテンシールドエアバッグ（フロント・セカンド・サードシート）

前席乗員の頭や胸の上体に作用する衝撃力を分散・緩和させるSRSエアバッグから、サードシート乗員の頭部側面まで保護するSRSカーテンシールドエアバッグまで、合計6個のエアバッグを設定しています。

同乗するお子様に、大きな安心を。

▶汎用ISOFIX*1対応チャイルドシート固定専用バー+トップテザーアンカー（セカンドシート左右席）

チャイルドシート&ベビーシートの着脱操作が、ワンタッチで確実に行えます。

P087 Photo②：

S-Z（ハイブリッド・2WD・7人乗り）。ボディカラーのホワイトパールクリスタルシャイン〈070〉はメーカーオプション。内装色はブラック。ユニバーサルステップ、デジタルキー、ITS Connect、ディスプレイオーディオ（コネクティッドナビ対応）Plusはメーカーオプション。プロジェクター式LEDヘッドランプ+LEDターンランプ+LEDクリアランスランプとアダプティブハイビームシステムはセットでメーカーオプション。トヨタ チームメイト アドバンスト パーク（リモート機能付）+パーキングサポートブレーキ（周囲静止物）とパノラミックビューモニター+パーキングサポートブレーキ（後方歩行者）はセットでメーカーオプション。トヨタ チームメイト アドバンスト ドライブ（渋滞時支援）、緊急時操舵支援（アクティブ操舵機能付）+フロントクロストラフィックアラート+レーンチェンジアシスト、ブラインドスポットモニター+安心降車アシスト、パーキングサポートブレーキ（後方接近車両）はセットでメーカーオプション。ドライビングサポートパッケージ、快適利便パッケージ（High）はメーカーパッケージオプション。
■写真は合成です。 ■写真はイメージです。 ■写真は機能説明のために各ランプを点灯したものです。実際の走行状態を示すものではありません。 ■写真は機能説明のためにボディの一部を切断したカットモデルです。 ■画面はハメ込み合成です。

P099 ▶ JNCAP予防安全性能評価

*1.自動車アセスメント（JNCAP：Japan New Car Assessment Program）：国土交通省と独立行政法人自動車事故対策機構が、安全な自動車の普及を促進する目的で、1995年度より公表している自動車安全情報。
*2.2019年までは、衝突安全性能と予防安全性能等、別々の評価を行っていましたが、2020年から、衝突安全、予防安全、事故自動緊急通報装置を総合的に評価、1~5★で表すことにより、よりわかりやすく自動車安全性能情報を自動車ユーザーへ提供することになりました。 *3.2022年度最高ランク5★獲得

P100 ▶プリクラッシュセーフティ（歩行者〔昼夜〕・自転車運転者〔昼夜〕・自動二輪車〔昼〕 検知機能付衝突回避支援タイプ/ミリ波レーダー+単眼カメラ方式）

■道路状況、交差点の形状、車両状態および天候状態等によっては作動しない場合があります。また、衝突の可能性がなくてもシステムが作動する場合があります。詳しくは取扱書をご覧ください。 ■プリクラッシュセーフティはあくまで運転を支援する機能です。本機能を過信せず、必ずドライバーが責任を持って運転してください。 ■数値は社内測定値。
■動画は作動イメージです。 ■動画のカメラ・レーダーの検知範囲はイメージです。

P101-102 ■「交差点」右折時の対向直進車・右左折時の対向方向から来る横断歩行者・自転車運転者検知機能

■「交差点」出会い頭時の車両・自動二輪車検知機能

■交差点の形状によっては正しく支援できない場合があります。 ■プリクラッシュブレーキアシストは作動しません。

P102 ■緊急時操舵支援機能

■回避するための十分なスペースがない、また、回避先に物があるとシステムが判断した場合には作動しません。
■横断歩行者など一定以上の速度を持った対象には作動しない場合があります。

P103 ■低速時加速抑制機能

■本機能はパーキングサポートブレーキ（前後方静止物）の対象物である壁などに対しては作動しないシステムで、パーキングサポートブレーキ（前後方静止物）の代替機能となるシステムではありません。

P104 ▶緊急時操舵支援（アクティブ操舵機能付）

*1. 2022 年1 月現在。 ■回避するための十分なスペースがない、また、回避先に物があるとシステムが判断した場合には作動しません。 ■横断歩行者など一定以上の速度を持った対象には作動しない場合があります。

P104 ▶フロントクロストラフィックアラート [FCTA]

■道路状況、車両状態および天候状態等によっては、ご使用になれない場合があります。 ■フロントクロストラフィックアラート [FCTA] はあくまで運転補助機能です。本機能を過信せず、運転に際してはドライバーご自身で周囲の安全状況を直接確認してください。

P105-107 ▶レーダークルーズコントロール（全車速追従機能付）

■車間距離制御は状況により限界があります。システムを過信せず、安全運転をお願いします。 ■設定速度は、制限速度、交通の流れ、路面環境、天候などを考慮して適切に設定してください。設定速度の確認は運転者が行う必要があります。 ■道路状況、車両状態および天候状態等によっては、ご使用になれない場合があります。 ■高速道路や自動車専用道路でご使用ください。詳しくは取扱書をご覧ください。

P108-109 ▶レーントレーシングアシスト [LTA]

▶レーンディパーチャーアラート [LDA] ▶レーンチェンジアシスト [LCA]

■レーンディパーチャーアラート [LDA]、レーントレーシングアシスト [LTA]、レーンチェンジアシスト [LCA] は自動で運転する装置でも周囲への注意を軽減する装置でもないため、運転者は常に自らの責任で周囲の状況を把握し、ステアリング操作で進路を修正し、安全運転を心がけてください。 ■故意に車線から逸脱して走行するなど、各システムの作動を確認する行為はたいへん危険です。絶対におやめください。 ■安全性の観点から、ドライバーはステアリングを持ち続ける必要があります。手を放すと、レーントレーシングアシスト [LTA]、レーンチェンジアシスト [LCA] が停止します。 ■例えば次のような条件下では、レーンディパーチャーアラート [LDA]、レーントレーシングアシスト [LTA]、レーンチェンジアシスト [LCA] が正常に作動しないおそれがあります。 ●車線または走路の認識が困難なシーン（悪天候、逆光、濡れた路面、線がかすれている、急カーブ、急勾配、分合流付近など） ●タイヤに変化がある時（応急用タイヤ、タイヤチェーン装着時など） ■例えば次のような条件下ではシステムの作動条件が満たされずレーンディパーチャーアラート [LDA]、レーントレーシングアシスト [LTA]、レーンチェンジアシスト [LCA] の作動をキャンセルする場合があります。 ●車線を見失った時 ●ドライバーの追加運転操作を検知した時（ステアリング、ブレーキ、アクセルの操作など） など ■レーンディパーチャーアラート [LDA] は約50km/h以上で作動します。路外の構造物に対しては約35km/h以上で作動します。ただし、レーントレーシングアシスト [LTA] 支援中は約50km/h未満でも車線逸脱警報機能が作動します。 ■レーンチェンジアシスト [LCA] は約85km/h～130km/hで作動します。公道を走行する時は、法定速度または制限速度を遵守してください。 ■レーンチェンジアシスト [LCA] はナビゲーションにて自動車専用道路と認識していない場合には作動しません。 ■レーンチェンジアシスト [LCA] は地図情報をもとに作動します。ディスプレイオーディオ（コネクティッドナビ対応）でT-Connect・コネクティッドナビの契約が切れている場合、地図情報が利用できなくなるので、レーンチェンジアシスト [LCA] は作動しません。継続的に利用するには、T-Connect・コネクティッドナビの契約更新が必要です。ディスプレイオーディオ（コネクティッドナビ対応）Plusは、T-Connect・コネクティッドナビの契約切れであっても地図情報を利用できるため、レーンチェンジアシスト [LCA] の継続使用が可能です。ただし地図情報が更新されなくなるため、実際の道路状況と異なることでシステムが正常に作動しないおそれがあります。システムを過信せず、常に周囲の状況を把握した上で、運転者の責任においてシステムを使用してください。 ■作動車速以上で走行しドライバーの目で車線が見える場合でも、山間部や市街地などに見られる次のような状況では、レーンディパーチャーアラート[LDA]が作動しない、または安定して作動しない場合があります。 ●急カーブや急勾配を走行する時 ●車線幅が狭い、または変化している時 など ■レーントレーシングアシスト [LTA] が先行車に追従する支援を行う場合、先行車が車線を右、または左に片寄って走行、または車線変更した時は、先行車の位置に合わせて自車も片寄って走行し、レーンをはみ出すおそれがあります。先行車がふらついた時は、自車もふらついて走行し、レーンをはみ出すおそれがあります。 ■例えば次のような条件下ではシステムの作動条件が満たされず、レーンチェンジアシスト [LCA] が作動しません。 ●ステアリング手放し警告をしている場合 ■例えば次のような条件下では、レーンチェンジアシスト [LCA] が正常に作動しない場合があります。 ●周辺車両が接近している時 ●周辺車両が大型車（トラック、バス、トレーラーなど）、二輪車などの場合 ●速度差が大きい追い越し、追い越され時 など ■例えば次のような条件下ではシステムの作動条件が満たされずレーンチェンジ中であってもレーンチェンジアシスト [LCA] の作動をキャンセルする場合があります。 ●周辺車両が接近している時 ●ステアリング手放し警告をしている場合 など

P110 ▶ロードサインアシスト [RSA]

■ RSA：Road Sign Assist ■道路状況、車両状態、天候状態およびドライバーの操作状態等によっては、作動しない場合があります。詳しくは取扱書をご覧ください。 ■写真・動画は作動イメージです。 ■写真・動画のカメラ・レーダーの検知範囲はイメージです。 ■写真・動画の画面表示は機能説明のために通常の状態とは異なる表示・点灯をしています。実際の走行状態を示すものではありません。

P111 ▶アダプティブハイビームシステム [AHS]

■ AHS：Adaptive High-beam System ■自車速度約15km/h以上で作動します。 ■道路状況、車両状態および天候状態等によっては、作動しない場合やご利用になれない場合があります。詳しくは取扱書をご覧ください。

■動画は作動イメージです。 ■動画のカメラ・レーダーの検知範囲はイメージです。

P111 ▶オートマチックハイビーム [AHB]

■ AHB：Automatic High Beam ■自車速度約30km/h 以上で作動します。 ■ハイビーム・ロービームの切替自動制御には、状況により限界があります。運転時には常に周囲の状況に注意し、必要に応じて手動で切り替えるなど、安全運転を心掛けてください。 ■道路状況、車両状態および天候状態等によっては、作動しない場合があります。詳しくは取扱書をご覧ください。 ■動画は作動イメージです。 ■動画のカメラ・レーダーの検知範囲はイメージです。

P112 ▶プロアクティブドライビングアシスト [PDA]

■ PDA：Proactive Driving Assist * 1. 2022 年1 月現在。 ■動画は作動イメージです。 ■動画のカメラ・レーダーの検知範囲はイメージです。 ■動画の画面表示は機能説明のために通常の状態とは異なる表示・点灯をしています。実際の走行状態を示すものではありません。

P113 ▶発進遅れ告知機能 [TMN]

* 1. 2022 年1 月現在。 ■ TMN：Traffic Movement Notification ■右折矢印信号も検知可能です。 ■シフトポジションが「P」「R」以外でブレーキペダルを踏んで停車している時に作動します。シフトポジションが「N」の時、またはレーダークルーズコントロール（全車速追従機能付）機能で自車が停止した場合、さらにシフトポジションが「D」の時にブレーキホールドを使用した場合は、ブレーキペダルを踏んでいなくても作動します。 ■先行車が約4m 以上進んでも自車が止まったままだとシステムが判断した場合に作動します。なお、機能のON/OFF および通知タイミングの変更が可能です。詳しくは取扱書をご覧ください。 ■写真は作動イメージです。 ■写真のカメラ・レーダーの検知範囲はイメージです。 ■写真の画面表示は機能説明のために通常の状態とは異なる表示・点灯をしています。実際の走行状態を示すものではありません。

P114 ▶ドライバー異常時対応システム

■ヘルプネット®はT-Connectに含まれるサービスです。T-Connectのご利用には別途契約が必要となります。 ■ドライバー異常時対応システムは自動車専用道路（一部を除く）を約50km/h以上で走行している場合に作動します。体調異常を直接検知できるわけではないため、システムが正常な運転操作と判定した場合は作動しません。 ■アドバンスト ドライブ(渋滞時支援)使用中は50km/h以下で走行している場合であっても、ドライバー異常時対応システムが作動します。 ■ヘルプネット®は株式会社 日本緊急通報サービスの登録商標です。

P116 ▶安心降車アシスト（ドアオープン制御付） [SEA]

P117 ▶ブラインドスポットモニター [BSM]

*1. 2022年1月現在。 ■ SEA：Safe Exit Assist ■ BSM：Blind Spot Monitor ■検知対象の目安となる大きさは、ブラインドスポットモニターは小型の二輪車よりも大きな車両となり、安心降車アシストは自転車よりも大きな車両となります。一部の特殊な道路状況等では、静止物に対してもインジケーターが点灯する場合があります。 ■天候状態、道路状況、および車両状態によっては、ご使用になれない場合があります。 ■ブラインドスポットモニターは、車線変更時の後方確認をアシストするシステムです。実際の車線変更時にはドライバー自ら周囲の安全状況を直接確認する必要があります。 ■安心降車アシストはあくまで補助機能です。本機能を過信せず、降車の際はご自身で周囲の安全状況を直接確認してください。 ■動画は作動イメージです。 ■動画のカメラ・レーダーの検知範囲はイメージです。 ■動画の画面表示は機能説明のために通常の状態とは異なる表示・点灯をしています。実際の走行状態を示すものではありません。

P118-119 ▶パーキングサポートブレーキ

■パーキングサポートブレーキ（周囲静止物）には、パーキングサポートブレーキ（前後方静止物）の検知エリアを含みます。 ■パーキングサポートブレーキ（後方接近車両）のレーダーは真後ろの車両を検知できないため、必ずバックモニターと合わせてご使用ください。 〈パーキングサポートブレーキを安全にお使いいただく上での注意事項〉 ■パーキングサポートブレーキは衝突被害軽減ブレーキまで働くシステムではありますが、必ず止まることを約束するものではありません。道路状況、車両状態および天候状態等によっては作動しない場合があります。また、衝突の可能性がなくてもシステムが作動する場合があります。詳しくは取扱書をご覧ください。 ■安全運転を行う責任は運転者にあります。常に周囲の状況を把握し、安全運転に努めてください。 ■ソナーおよびレーダー、カメラの検知範囲、作動速度には限界があります。必ず車両周辺の安全を確認しながら運転してください。 ■運転者自身でパーキングサポートブレーキの衝突被害軽減ブレーキ制御を試すことはおやめください。 ■パーキングサポートブレーキの衝突被害軽減ブレーキが作動した場合でもブレーキ制御は2秒で解除されるため、そのまま前進・後退できます。また、ブレーキペダルを踏んでもブレーキ制御は解除されるため、再度アクセルペダルを踏むことで前進・後退できます。 ■写真は作動イメージです。 ■写真のカメラ・レーダーの検知範囲はイメージです。

P120-122 ▶パノラミックビューモニター（床下透過表示機能付）

Photo（P120）：S-Z（ハイブリッド・2WD・7人乗り）。ボディカラーのホワイトパールクリスタルシャイン〈070〉はメーカーオプション。内装色はブラック。ユニバーサルステップ、デジタルキー、ITS Connect、ディスプレイオーディオ（コネクティッドナビ対応）Plusはメーカーオプション。プロジェクター式LEDヘッドランプ+LEDターンランプ+LEDクリアランスランプとアダプティブハイビームシステムはセットでメーカーオプション。トヨタ チームメイト アドバンスト パーク（リモート機能付）+パーキングサポートブレーキ（周囲静止物）とパノラミックビューモニター+パーキングサポートブレーキ（後方歩行者）はセットでメーカーオプション。トヨタ チームメイト アドバンスト ドライブ（渋滞時支援）、緊急時操舵支援（アクティブ操舵機能付）+フロントクロストラフィックアラート+レーンチェンジアシスト、ブラインドスポットモニター+安心降車アシスト、パーキングサポートブレーキ（後方接近車両）はセットでメーカーオプション。ドライビングサポートパッケージ、快適利便パッケージ（High）はメーカーパッケージオプション。 ■写真は合成です。 ■写真はイメージです。 ■写真は機能説明のために各ランプを点灯したものです。実際の走行状態を示すものではありません。 ■写真は機能説明のためにボディの一部を切断したカットモデルです。 ■画面はハメ込み合成です。 ■カメラが映し出す範囲は限られており、実際より遠く見える場合があります。映像を過信せず、必ず車両周辺の安全を直接確認しながら運転してください。 ■写真はディスプレイオーディオ（コネクティッドナビ対応）Plus（10.5インチHDディスプレイ）装着車。

■自動表示する地点の登録機能

※GPSの受信状況によっては地点登録できない、または自動的に表示できない場合があります。

P123 ▶ドライブスタートコントロール

■写真は作動イメージです。 ■写真のカメラ・レーダーの検知範囲はイメージです。

P124-125 ▶ITS Connect

* 1. ITS：Intelligent Transport Systems * 2. 路車間通信システムに対応した路側装置は、宮城県・茨城県・埼玉県・東京都・神奈川県・愛知県・大阪府・広島県・福岡県に設置されています（2022年10月現在）。詳しくは（<https://toyota.jp/technology/safety/itsconnect/>）をご確認ください。 [システム全般] 本システムは「路側装置が設置された交差点」または「本システムが搭載された周辺車両」との間でのみ作動します。また、路側装置が設置された交差点であっても、交差点に進入する方向によっては、作動するシステムが異なる場合があります。あくまでも補助機能です。システムを過信せず、常に道路状況に注意し、安全運転に心がけてください。 [右折時注意喚起] 路側装置が設置された交差点であっても、路側装置（感知器）の種類や、交差点に進入する方向によっては、対向車のみを検知し、歩行者がいることを注意喚起しない場合があります。以下のような場合、注意喚起しないことや、通知内容が実際の道路状況と異なる場合があります。 ●対向車や歩行者が路側装置（感知器）の検出範囲外に存在している場合。 ●路側装置（感知器）が、車両の特徴や環境条件、経年変化等によって、車両の未検知や誤検知を 起こす場合。 [通信利用型レーダークルーズコントロール] 先行車や周囲の車両の走行状態によっては、スムーズな追従走行が行われない場合や、自車の速度や先行車との車間距離に影響がおよぶ場合があります。 [緊急車両存在通知] 通信機を搭載していない車両の存在は案内されません。ドライバー自身が周囲の安全を確認してください。音声案内はディスプレイオーディオ装着車の場合のみ案内されます。

P126 ▶全方位コンパティビリティボディ構造

*1. 軽いクルマの衝突安全性確保と、重いクルマの加害性低減によって 双方の安全を図るという考え方。 *2. GOA [クラス世界トップレベルを追求している安全性評価]：Global Outstanding Assessment

P127 ▶SRSエアバッグ

*1. SRS [乗員保護補助装置]：Supplemental Restraint System ■SRSエアバッグはあくまでシートベルトを補助する装置です。必ずシートベルトをご着用ください。 ■すべてのSRSエアバッグは衝突の条件によっては作動しない場合があります。 ■写真は機能説明のためにSRSエアバッグが作動した状態を再現したものです。なお、SRS サイドエアバッグ+SRSカーテンシールドエアバッグは実際の衝突時には衝突側のみ膨らみます。 ■チャイルドシートを助手席に装着する時は、後ろ向きにしないなど、ご注意ください。必ず取扱書をご覧ください。 ■写真は機能説明のためにボディの一部を切断したカットモデルです。

P127 ▶汎用ISOFIX対応チャイルドシート固定専用バー+トップテザーアンカー（セカンドシート左右席）

*1. 国際標準化機構（ISO）規格のチャイルドシート固定方式。 ■写真は販売店装着オプションのチャイルドシート装着状態イメージです。 ■汎用ISOFIX対応チャイルドシート（新保安基準適合）のみ 装着可能です。ご使用に関しては、ご注意ください。必ず取扱書をご覧ください。また、汎用ISOFIX対応の認可を受けていないチャイルド&ベビーシートはシートベルトでの装着となります。詳しくは販売店におたずねください。

CONNECTED

コネクティッド

Hey, トヨタ
2,000 円以下の予算で
フレンチのお店を探して。

現在地周辺の 2,000 円以内の
フレンチをお調べしました。
現在地から近い順に表示します。



10.5 inch
HD ワイド
ディスプレイ

[Xを除く全車に
メーカーオプション]

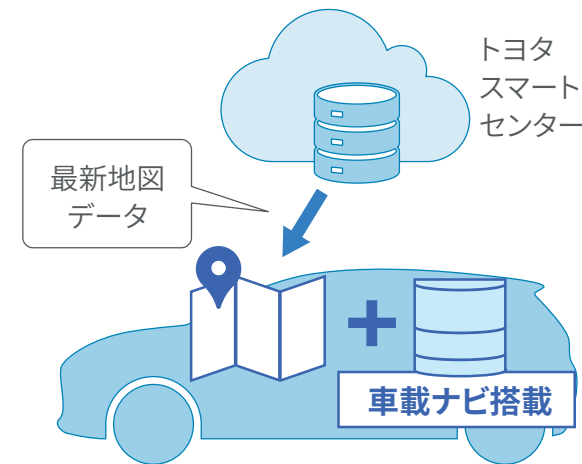

迫力の10.5インチ大画面HDディスプレイ
通信型ナビ対応に車載ナビ機能をプラス。

▶ディスプレイオーディオ (コネクティッドナビ対応)
Plus

大画面10.5インチの大きく鮮明な地図と高コントラストの美しい映像がご覧いただけます。センター通信型コネクティッドナビの対応に加え、通信が途切れて万一保持する地図情報の外に出てしまった場合でも、続けてナビ機能が利用できる車載ナビ機能も搭載しています。*1

対応T-Connectサービスプラン： **T-Connect スタンダード(22)** *2

*1. 詳しくは、P139「コネクティッドナビご利用条件」をご確認ください。 *2. コネクティッドナビのご利用には、T-Connectスタンダード(22)の契約と、コネクティッドナビの契約が必要となります。初度登録日から5年間無料(6年目以降有料)となります。



8 inch

HD ワイド
ディスプレイ

[Xを除く全車に標準設定、
Xにメーカーオプション]

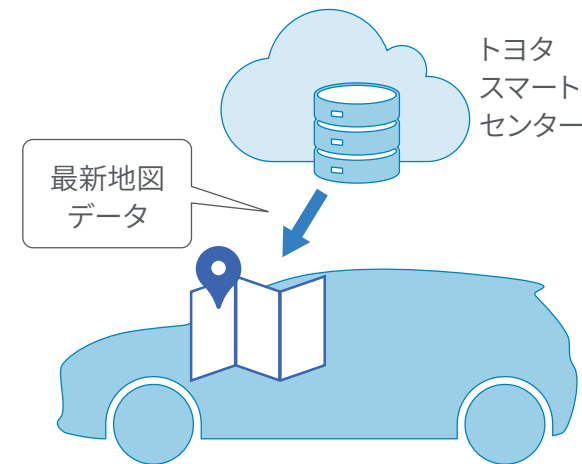

センター通信型コネクティッドナビ対応 8インチ高精細ディスプレイオーディオ。

▶ディスプレイオーディオ (コネクティッドナビ対応)

トヨタスマートセンターの新しい情報を活用した通信型コネクティッドナビに対応。***1** 8インチ高精細HDディスプレイが鮮明な地図描画と美しい映像を映し出します。

対応T-Connectサービスプラン：**T-Connect スタンダード(22)** ***2**

***1.** 詳しくは、P139「コネクティッドナビご利用条件」をご確認ください。 ***2.** コネクティッドナビのご利用には、T-Connectスタンダード(22)の契約と、コネクティッドナビの契約が必要となります。初度登録日から5年間無料(6年目以降有料)となります。



- ・カーナビ本体に収録されている情報を活用した地図表示とルート案内

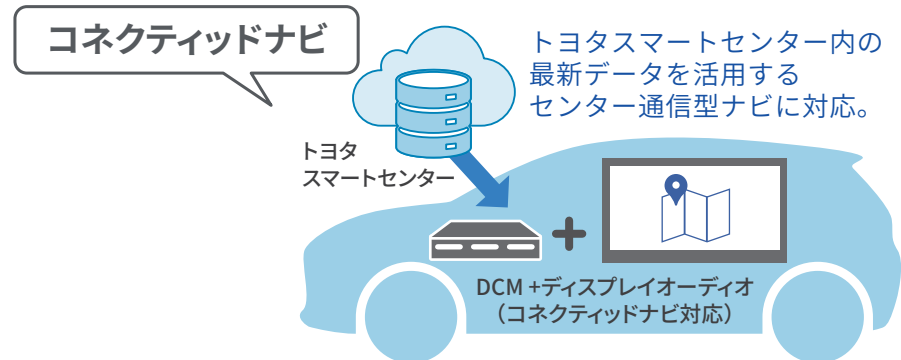

- ・センターから取得する新しい道路と施設を地図表示
- ・リアルタイムの交通情報や新しい施設情報を活用したルート案内



■ 駐車場検索情報表示

トヨタスマートセンターの新しい情報を活用する通信型ナビが5年間無料（6年目以降有料）*1でご利用いただけます。

▶コネクティッドナビ

対応T-Connectサービスプラン： **T-Connect スタンダード(22)** **有料オプション** *1*2

ディスプレイオーディオ装着車は、T-Connectの契約でセンター通信型のナビゲーション「コネクティッドナビ」が5年間無料*1でご利用いただけます。既に収録されているナビ情報を活用するこれまでのカーナビとは異なり、通信によってセンターから取得する新しい情報（地図・施設・交通情報）を活用した目的地検索・ルート設定が可能*3です。

コネクティッドナビではオンラインによるリアルタイムかつ豊富な情報を活用することができます。例えば、飲食店検索では口コミ点数を検索結果の一覧や地図上に表示、施設情報ではその店の営業時間や定休日を確認することができます。また、駐車場検索では、駐車料金や空き状況を地図上に表示するなど、目的地の選択に役立つ幅広い情報をご提供します。

*1. 初度登録日から5年間無料（6年目以降有料）となります。 *2. コネクティッドナビのご利用には、T-Connectスタンダード（22）の契約と、コネクティッドナビの契約が必要となります。 *3. コネクティッドナビは、専用通信機（DCM）が正常に通信できる環境の場合にご利用いただけます。



話しかけるだけでクルマが応えます。

▶エージェント

対応T-Connectサービスプラン：

T-Connect スタンダード(22) [コネクティッドナビ*1とセット]

スイッチ操作は不要、あなたの声にクルマが応えます。「Hey,トヨタ」と話しかけるだけで、エージェントが起動して目的地検索や天気予報などの情報をご提供します。また、エアコンの温度調整や窓の開閉などの車両操作にも対応。声による様々なご要望にエージェントがお応えします。

※一部機能は、T-Connectやコネクティッドナビ契約の有無に関わらずご利用いただけます。

※「Hey,トヨタ」の起動ワードは、設定から変更することができます。

*1. 初度登録日から5年間無料（6年目以降有料）となります。

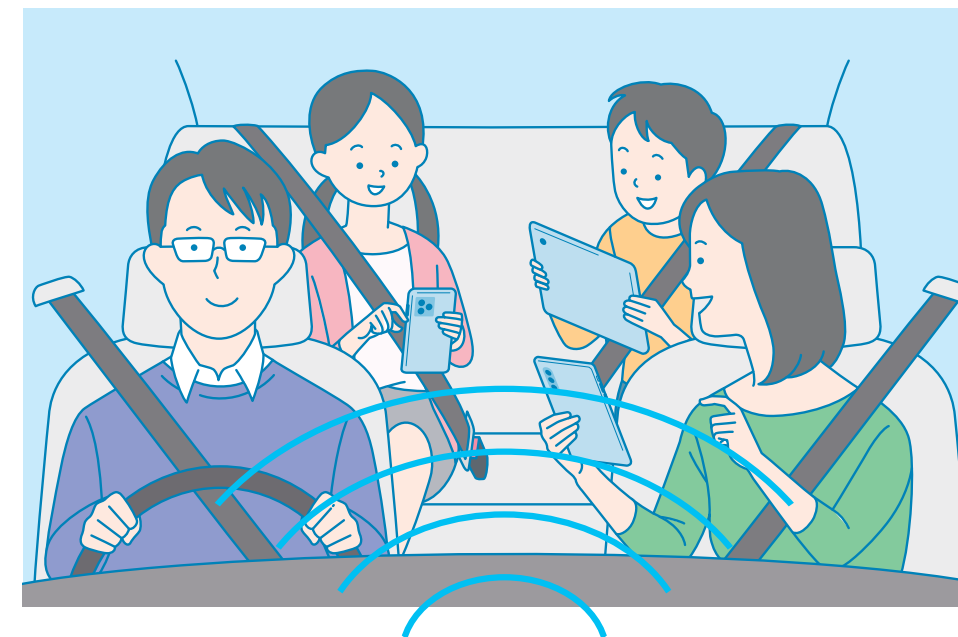

クルマがWi-Fiスポットになります。

▶車内Wi-Fi

対応T-Connectサービスプラン：

T-Connect スタンダード(22) **有料オプション**

クルマがWi-Fiスポットとなって、車内でデータ通信が可能になります。ご家族やお友達、同乗者のスマートフォンやタブレットを接続することで、データ通信を使用量無制限でお楽しみいただけます。さらにディスプレイオーディオ（コネクティッドナビ対応）Plusでは、大画面の車載ディスプレイでWebサイトを閲覧できます。

※Wi-Fi接続機器は5台まで同時接続可能です。 ※直近3日間（当日は含みません）で6GB以上の通信をした場合、終日速度制限がかかることがあります。 ◆Wi-Fi®は、Wi-Fi Allianceの登録商標です。

■ ディスプレイオーディオ基本機能

● 標準機能 ▲ メーカーオプション ▲ オプションサービス — 設定なし

	ナビゲーション		オーディオ & ビジュアル					スマートフォン連携			
	コネクティッドナビ	車載ナビ (マップオンデマンド対応)	AM/FM チューナー (ワイドFM対応)	フルセグ TV視聴	CD・DVD デッキ	Bluetooth® (ハンズフリー ・オーディオ)	USB入力 (動画・音楽再生 ／給電)	HDMI入力*2	Apple CarPlay対応 (ワイヤレス対応)	Android Auto™対応	Miracast® 対応*3
ディスプレイオーディオ (コネクティッドナビ対応) Plus	▲ 5年間無料*1	●	●	●	●	●	●	●	●	●	●
ディスプレイオーディオ (コネクティッドナビ対応)	▲ 5年間無料*1	—	●	▲ (セットでメーカーオプション)		●	●	—	●	●	●

■ コネクティッドナビご利用条件

	初度登録日～5年間	6年目以降～
	無料*1	T-Connect契約(330円/月)の継続および、コネクティッドナビ有料オプション(880円/月)のご契約
ディスプレイオーディオ (コネクティッドナビ対応) Plus	コネクティッドナビ*4 をご利用いただけます。 <通信圏外エリアや通信障害時等の場合> 車載ナビを使ったナビ機能を利用します。	コネクティッドナビの契約なし 車載ナビ機能*5が ご利用可能です。
ディスプレイオーディオ (コネクティッドナビ対応)	コネクティッドナビ*4 をご利用いただけます。 <通信圏外エリアや通信障害時等の場合> ナビ機能が使用できない場合があります。特に通信圏外エリアではルート検索などができなくなります。但し現在地周辺、ルート沿いの地図データを一時的に保持していますので、通信圏外で直ちに使用不可とはなりません。	カーナビは利用できません。*6 

*1. 初度登録日から5年間無料(6年目以降有料)となります。 *2. 機器の接続にはHDMIケーブルが別途必要となります。また、一部のスマートフォン・ケーブルには対応できないものがあります。 *3. Android™スマートフォン/タブレットが対象です。対応する機種は限られます。動作確認済み機種は、(https://g-book.com/pc/etc/faq/mobile/n/top.html)でご確認ください。ただし、本機での動作を保証するものではありません。 *4. コネクティッドナビのご利用には、T-Connectスタンダード(22)の契約と、コネクティッドナビの契約が必要となります。 *5. 車載ナビの地図データは初度登録日から5年間は自動更新。 *6. スマートフォン連携機能によるスマートフォンの地図(ナビ)アプリ利用は可能です。

ディスプレイオーディオレス(7インチカバー付)

[Xに標準設定] T-Connect サービスプラン
*1*2
T-Connect エントリー(22)





Apple CarPlay
対応スマートフォン：iPhone



スマートフォン連携について詳しくはこちら



Android Auto™
対応スマートフォン：Android

ディスプレイ上でスマートフォンのアプリがご利用いただけます。

▶ディスプレイオーディオレス

ディスプレイオーディオレス（7インチカバー付）車両においても、一部のT-Connectサービスがご利用いただけます。

▶スマートフォン連携（Apple CarPlay*3 / Android Auto™*4）【ディスプレイオーディオ装着車】

スマートフォンをUSBケーブルで接続*5（Apple CarPlayはワイヤレスにも対応）するとディスプレイに操作可能なスマートフォンアプリが表示されます。音楽やマップ、電話やメッセージなど、使い慣れたスマートフォンアプリを大画面のディスプレイで操作、ご利用いただけます。

*1.T-Connectサービスのご利用には、T-Connectの利用契約が必要となります。 *2.初度登録日から5年間無料（6年目以降有料）となります。 *3. Apple CarPlayをサポートする機種および対応アプリ、接続設定につきましては、<https://www.apple.com/jp/ios/carplay/>でご確認ください。本機での動作を保証しているわけではありません。 *4. Android Auto™をサポートする機種および対応アプリ、接続設定につきましては、<https://www.android.com/auto/>でご確認ください。本機での動作を保証しているわけではありません。 *5. スマートフォンの接続には、データ通信可能なUSBケーブルが別途必要となります。また、一部ケーブルには対応できないものがあります。 ◆Apple CarPlayは、米国その他の国で登録されたApple Inc.の商標です。 ◆Android Auto™は、Google LLCの商標です。



スマートフォンがクルマとつながる。
T-Connect*1がカーライフに新たな快適をお届けします。

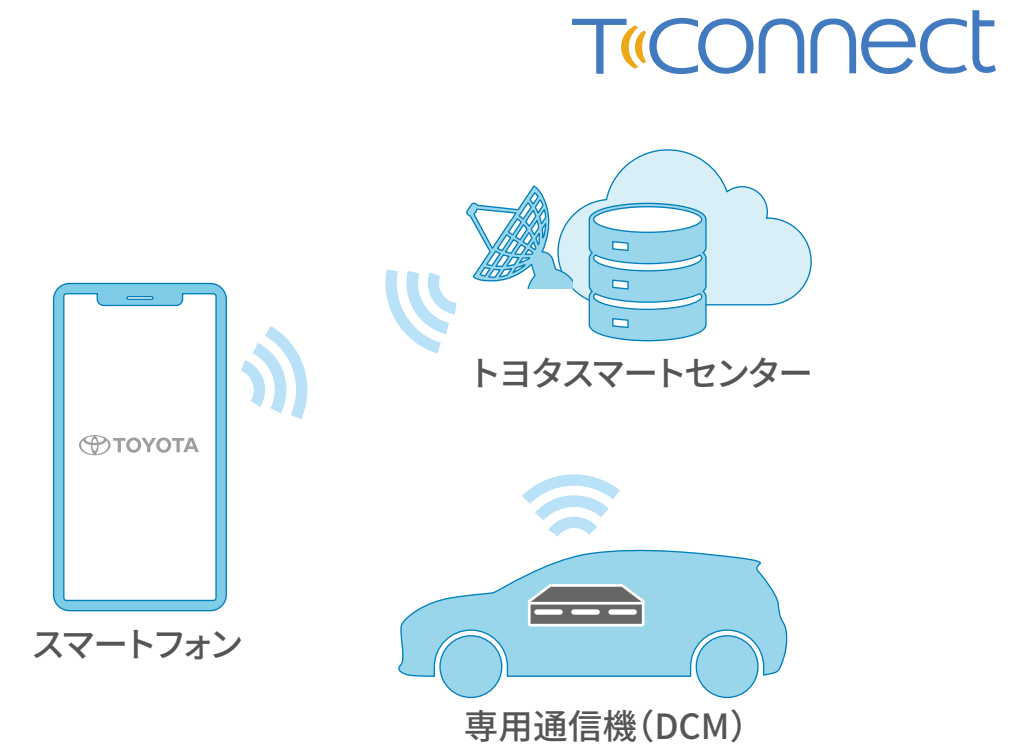

スマートフォンがクルマといつでもつながる。

▶T-Connect スマートフォン連携

クルマがセンターとつながり、安心、安全、快適なカーライフをご提供するT-Connect。クルマのご利用はもちろん、離れた場所からスマートフォンを使ってクルマの状態を確認、操作できるリモートサービスに加え、新たなコネクティッドサービスでもっと快適なカーライフをお届けします。

*1. T-Connectのご利用には、T-Connectスタンダード（22）またはT-Connectエントリー（22）の契約とTOYOTA /LEXUS共通IDの取得が必要となります。また初度登録日から5年間無料（6年目以降有料）となります。



My TOYOTA+アプリ *1*2

専用スマートフォンアプリ「MyTOYOTA+」
を使ってT-Connect*2のサービスが
ご利用頂けます。

▶My TOYOTA+



対応T-Connectサービスプラン：

T-Connect スタンダード(22)

T-Connect エントリー(22)

クルマの近くにいないくても、スマートフォンから簡単にクルマの状態や走行データを確認。クルマの施錠確認やエアコン操作も可能です。さらにドアのこじ開けなど異常をお知らせ。離れた場所から大切なおクルマを見守ります。*3

※下記QRコードからスマートフォンアプリをインストールいただけます。

 My TOYOTA+	<p><利用条件></p> <ul style="list-style-type: none"> •T-Connect契約 •TOYOTA / LEXUSの共通ID取得 	<p><インストール></p> 
--	--	---

*1. スマートフォンアプリ「My TOYOTA+」のインストールが必要です。 *2. ご利用には、T-Connectスタンダード（22）またはT-Connectエントリー（22）の契約とTOYOTA / LEXUS共通IDの取得が必要となります。また初度登録日から5年間無料（6年目以降有料）となります。 *3. 詳しくはP.143～P.145をご覧ください。

スマートフォンで離れた場所からクルマの状況がわかります。

▶マイカーサーチ

対応T-Connectサービスプラン：

T-Connect スタンダード(22)

T-Connect エントリー(22)

ドアロックの施錠忘れやハザードランプの消し忘れなど、離れた場所から「My TOYOTA+」で確認、操作が可能です。また、ドアのこじ開けなどオートアラームの作動*1やクルマの始動を検知すると「My TOYOTA+」やメールにすみやかにお知らせします。*2



リモート確認*3/リモート操作

ドアロックやウィンドウの開閉、ハザードランプ点灯状態などを「My TOYOTA+」から確認できます。また、状況に応じてドアロックやハザードランプの消灯を操作できます。



カーファインダー

クルマの駐車位置を「My TOYOTA+」の表示で確認できます。さらにハザードランプを点滅させることもできます。

*1. ハイブリッド車は標準装備、ガソリン車は販売店装着オプションのオートアラームが必要となります。*2. 事前にサポートアドレス（メールアドレス）の登録が必要です。

*3. T-Connect対応のオートアラーム非装着かつスマートエントリー非装着の場合は、ドライバー席のみロック状態の確認が可能です。



うっかり通知*1

ドアロックやウィンドウの閉め忘れ、ハザードランプの消し忘れなど、操作忘れを検知すると「My TOYOTA+」やメール*2にお知らせします。



アラーム通知*3

ドアのこじ開けなどによるオートアラーム作動を検知すると「My TOYOTA+」やメール*2にお知らせします。



マイカー始動通知

クルマの異常な始動を検知すると「My TOYOTA+」やメール*2にお知らせします。

クルマの健康状態を確認できます。

▶eケア (ヘルスチェックレポート)

T-Connect スタンダード(22)

T-Connect エントリー(22)

おでかけ前にエンジンオイル量やスマートキーの電池残量などを「My TOYOTA+」で確認することができます。

日々のドライブの記録を確認できます。

▶マイカーログ

T-Connect スタンダード(22)

T-Connect エントリー(22)

ドライブで走った距離や燃費などのトリップ情報を「My TOYOTA+」で確認することができます。

*1. T-Connect対応のオートアラーム非装着かつスマートエントリー非装着の場合は、ドライバー席のみロック状態の確認が可能です。 *2. 事前にサポートアドレス（メールアドレス）の登録が必要です。 *3. ハイブリッド車は標準装備、ガソリン車は販売店装着オプションのオートアラームが必要となります。

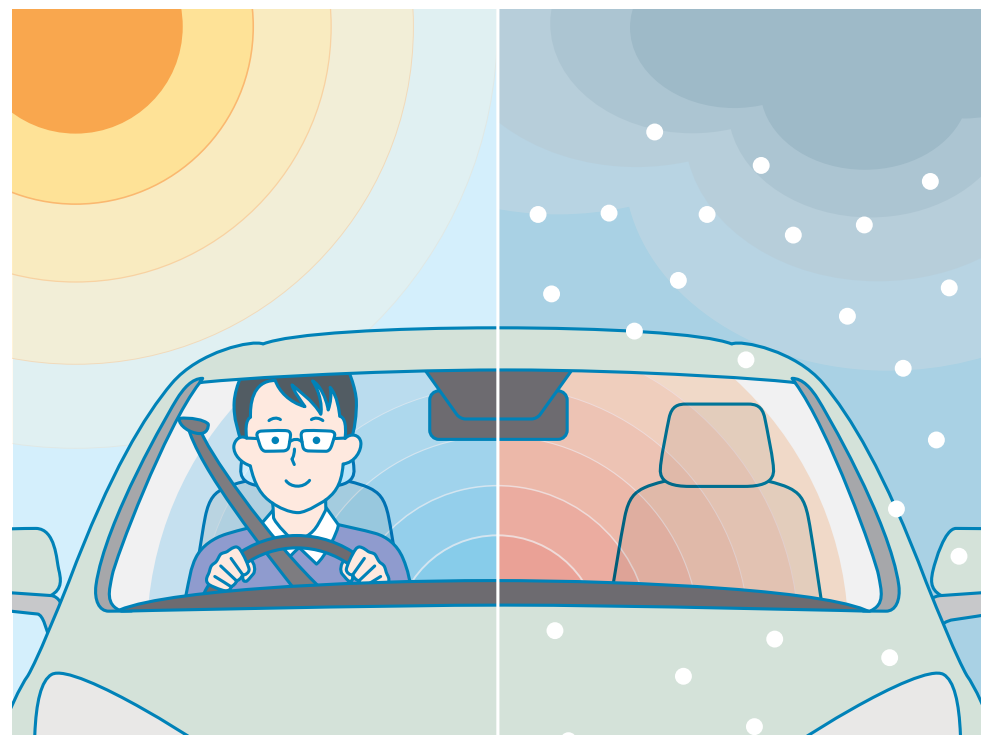

乗り込む前に車内を快適温度にします。

▶リモートスタート (アプリ) *1*2*3*4

対応T-Connectサービスプラン：

T-Connect スタンダード(22)

T-Connect エントリー(22)

有料オプション

「My TOYOTA+」の操作で、離れた場所からクルマのエアコンを起動。1°C単位の温度設定が可能で、季節を問わずいつでも快適な温度の車内に乗り込むことができます。また、フロントデフロスターやリヤウインドウデフォグーとの連動で雪のシーズンなど、凍結したガラスの対応にも役立ちます。

※販売店装着オプションのリモートスタートを装着している場合はご利用いただけません。

※X (ガソリン車) はご利用いただけません。

*1. 一般公道上や閉め切った場所での使用はおやめください。 *2. 起動後、一定の時間が経つと自動的に停止します。 *3. 一部地域 (埼玉県・兵庫県・京都府等) では、車両の停止中にエンジンをみだりに稼働させた場合、条例等に触れ、罰則を受けることがありますので十分ご注意ください。 *4. 使用時には周囲の安全を十分にご確認の上ご使用ください。 *5. 「My TOYOTA+」で初期設定が必要です。 *6. スマートフォンによるドライバー認識は、前回クルマに乗車したドライバーのスマートフォンが接続されたときのみ自動で認識します。

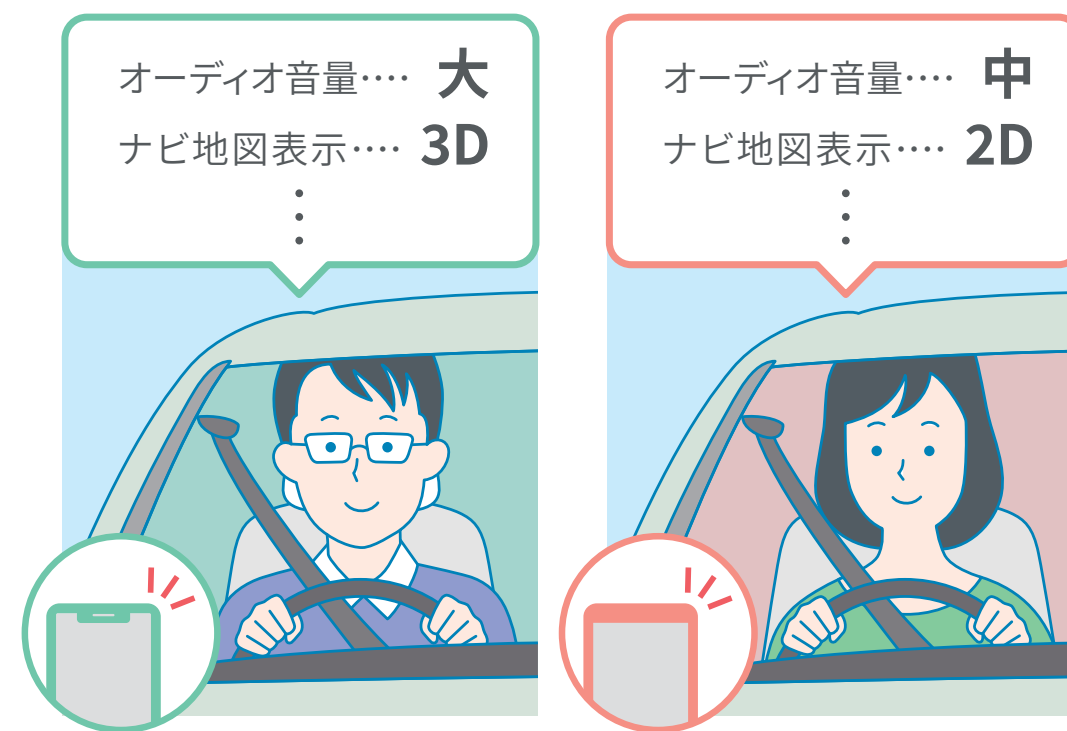

スマートフォンでドライバーを認識、登録した設定に切り替えます。

▶マイセッティング*5

対応T-Connectサービスプラン：

T-Connect スタンダード(22)

ご家族でクルマをシェアするときなど、個々のよく使うオーディオやナビの地図表示など運転する方のお好みの車両設定を記録。乗車の際、事前に登録したスマートキーやスマートフォン*6で運転者を認識し、ドライバーそれぞれの最適な車内環境に自動で設定します。

※ディスプレイオーディオレス車は、キー毎のドライバーのネーム登録/表示とマルチメディア以外の一部の車両設定の再現のみ可能です。



デジタルキー アプリ

「メーカーオプションのデジタルキー」ご購入で、スマートフォンアプリ「デジタルキー」がご利用いただけます。



▶デジタルキー*1*2*4*5*6

T-Connect スタンダード (22)

T-Connect エントリー (22)

有料オプション *3

専用アプリ「デジタルキー」を使って、スマートフォンをクルマのキーの代わりにご利用いただくことができます。アプリの画面を操作して、ドアロック/アンロックが可能です。さらに、アプリを起動した状態で車内に乗り込み、エンジンスイッチ（またはパワースイッチ）を操作することで、クルマを始動することも可能です。また、デジタルキーは受け渡しができるので、ご家族やご友人とのクルマの貸し借りも容易に行なえます。

 デジタルキー	<p><利用条件></p> <ul style="list-style-type: none"> •T-Connect契約 •TOYOTA/LEXUSの共通ID取得 •デジタルキー(メーカーオプション)購入 •「デジタルキー」オプションサービス加入 (初度登録日から3年間無料) 	<p><インストール></p> 
---	---	--

※ご利用には、新車ご注文時にメーカーオプションのデジタルキーのご購入が必要となります。
※デジタルキーが利用できない状況に備えて、常にクルマのキーも携帯いただくことを推奨いたします。



●デジタルキー対応のスマートフォンは限られます。動作確認済みスマートフォンの確認は右記QRコードからご確認いただけます。

- *1. ご利用にはT-Connect 契約、TOYOTA/LEXUSの共通IDの取得が必要です。
- *2. スマートフォンアプリ「デジタルキー」のインストールが必要です。
- *3. ご利用にはT-Connectの「デジタルキー」オプションサービスの加入が必要です。初度登録日から3年間無料（以降有料オプションサービス）となります。詳しくはP.150をご覧ください。
- *4. スマートキーで動作する一部機能はデジタルキーに対応しておりません。
- *5. 最大4台の車両のデジタルキーを1台のスマートフォンに登録できます。ただし、お使いの機種によって、車両に4台同時接続できない場合があります。1台の車両に対し、最大6本（オーナーキー1本、シェアキー5本）のデジタルキーを発行できます。
- *6. その他デジタルキーをご利用にあたっての操作方法や注意事項は、デジタルキー Web サイトをご確認ください。(https://toyota.jp/digital_key)

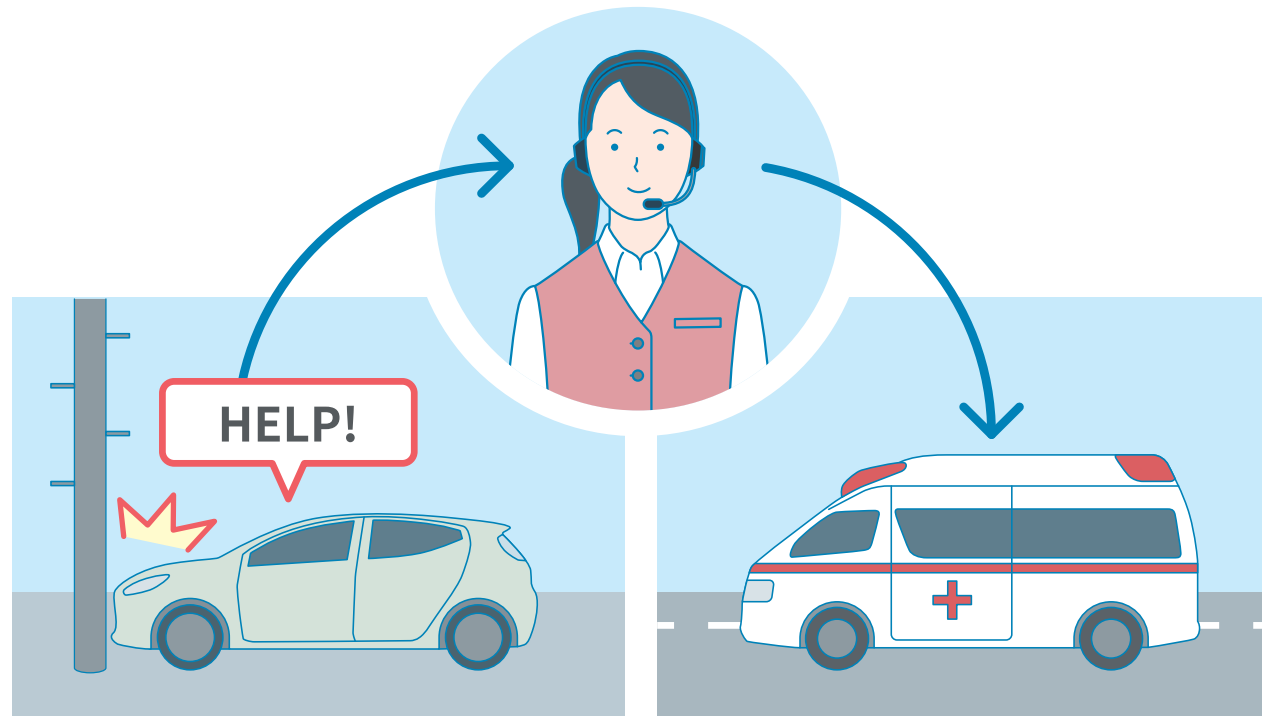

事故や急病時、あおり運転で困ったときでも安心です。

▶ヘルプネット（エアバッグ連動タイプ）*1

対応T-Connectサービスプラン：

T-Connect スタンダード(22)

T-Connect エントリー(22)

急な体調不良時も、ヘルプネットボタンを押すだけでヘルプネットセンターのオペレーターにつながります。今いる場所がどこか分からなくても、車両位置情報に基づいて迅速に緊急車両を手配。さらに、あおり運転などのトラブルのときにも状況に応じて警察へ通報します。また、エアバッグ作動時には自動でオペレーターに接続。ドクターヘリ等の早期出動判断*2を行うD-Call Net®にも対応しています。

24時間365日、いつでも専任のオペレーターが対応します。

▶オペレーターサービス*3

対応T-Connectサービスプラン：

T-Connect スタンダード(22)

有料オプション

行きたい場所や知りたい情報を伝えるだけで、オペレーターがお客様に代わって検索し、ナビの目的地設定も行います。人ならではのきめ細かく柔軟な対応でご希望に沿ったサポート*4をいたします。

*1. ご利用には手動保守点検が必要です。 *2. ドクターヘリは、必ず出動するものではありません。 *3. オペレーターサービスのご利用には、コネクティッドナビの契約が必要となります。コネクティッドナビは初度登録日から5年間無料（6年目以降有料）となります。 *4. ご期待に添えない場合があります。あらかじめご了承ください。 ◆“ヘルプネット®”は株式会社 日本緊急通報サービスの登録商標です。 ◆“D-Call Net®”は認定NPO 法人 救急ヘリ病院ネットワーク（HEM-Net）の登録商標です。

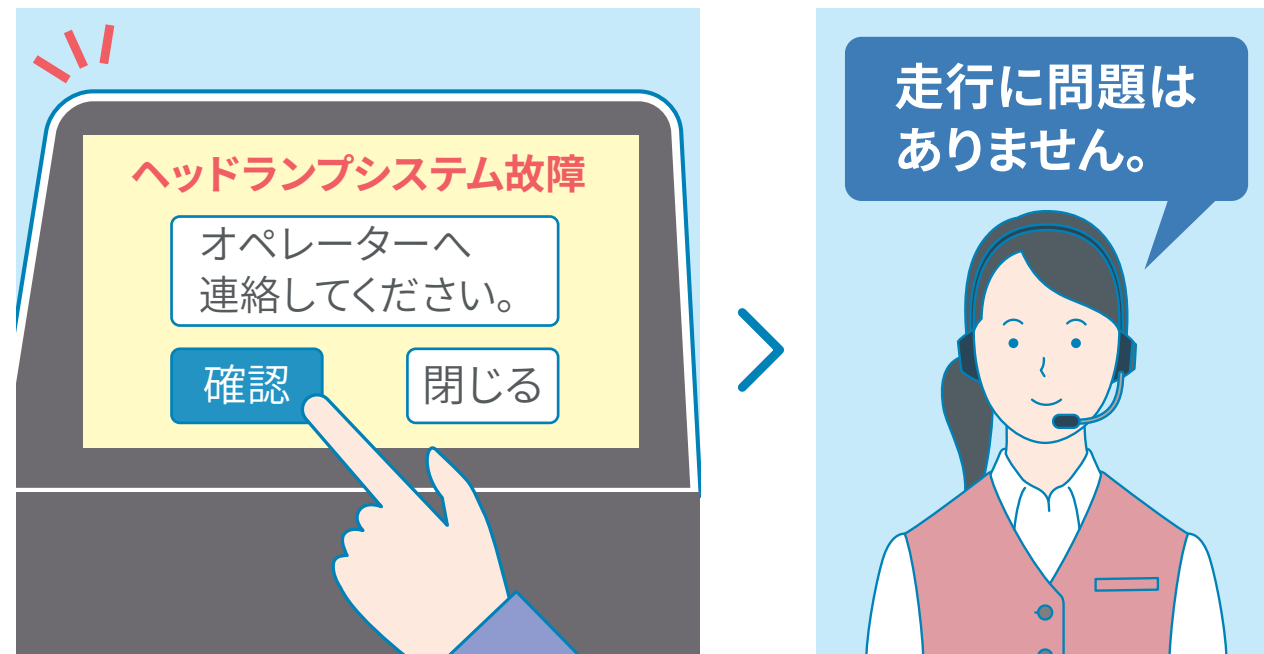

※イラストはイメージで実際の表示とは異なります。

警告灯が出たら、すぐにアドバイスをお伝えします。

eケア（走行アドバイス） *1*2*3

対応T-Connectサービスプラン：

T-Connect スタンダード(22)

警告灯が点灯した場合、ディスプレイ画面よりeケアコールセンターに接続が可能です。このまま走行を続けられるか不安な状況に、車両情報をもとにeケアコールセンターが24時間365日、適切な対処方法をアドバイスいたします。また対応内容は、あらかじめ登録しているトヨタ販売店（リモートメンテナンス店）にも連携され、点検や修理などをご案内させていただく場合があります。*4

*1. サービスのご利用にはリモートメンテナンス店の登録が必要です。また、利用開始操作の翌日よりご利用いただけます。詳しくは、販売店におたずねください。*2. 販売店でのご対応は営業時間内に限ります。*3. 車両にOBD（On-Board Diagnostics）II通信を行う機器を接続している場合、正しくサービスが行えない場合があります。*4. すべての警告灯点灯時に実施するものではありません。走行に支障が出る可能性が高いものに限ります。

●:設定 ×:設定なし

車両ディスプレイオーディオ設定		T-Connect		
		ディスプレイオーディオ (コネクティッドナビ対応) Plus	ディスプレイオーディオ (コネクティッドナビ対応)	ディスプレイオーディオレス (7インチカバー付)
DCM (車両専用通信機)		●	●	●
T-Connectサービスプラン*1		T-Connect スタンダード (22)	T-Connect スタンダード (22)	T-Connect エントリー (22)
コネクティッドナビ*1*2*3 有料オプション	グルメ情報(口コミ点数、営業時間表示など)	●	●	×
	提携駐車場 情報(満空、料金表示など)	●	●	×
エージェント<音声対話サービス(起動ワード対応)>		●	●	×
車内Wi-Fi	有料オプション	●	●	×
Webサイトの閲覧*4		●	×	×
My TOYOTA+ <専用スマートフォンアプリ対応>		●	●	●
マイカーサーチ		●	●	●
リモート確認/操作		●	●	●
カーファインダー		●	●	●
うっかり通知		●	●	●
アラーム通知		●	●	●
マイカー始動通知		●	●	●
eケア(ヘルスチェックレポート)		●	●	● スマートフォンのみ
マイカーログ		●	●	●
リモートスタート(アプリ) *5*6		●	●	●
有料オプション				
マイセッティング *7		●	●	×
デジタルキー *8 <専用スマートフォンアプリ対応>		●	●	●
有料オプション				
ヘルプネット(エアバッグ連動タイプ)		●	●	●
オペレーターサービス *5*6*9		●	●	×
有料オプション				
eケア(走行アドバイス)		●	●	×

※価格は全て消費税を含む価格です。

	新車登録	1年	2年	3年	4年	5年	6年	
T-Connect 基本サービス *1	T-Connect スタンダード (22) T-Connect エントリー (22)	初度登録日から 5年間無料					6年目以降 330円/月	
●コネクティッドナビ *1*2*3 ディスプレイオーディオ装着車	初度登録日から 5年間無料					6年目以降 880円/月		
●デジタルキー *8	初度登録日から 3年間無料			4年目以降 550円/月				
●車内Wi-Fi	月額プラン 1,100円/月							
【新車ご注文時お申込み限定】 ●リモートスタート(アプリ) ・オペレーターサービス 5年パック / 3年パック *5*9	5年パック 初度登録日から5年 30,250円/5年間					オペレーターサービス 330円/月 リモートスタート(アプリ) 220円/月		
	3年パック 初度登録日から3年 18,150円/3年間			オペレーターサービス 330円/月 リモートスタート(アプリ) 220円/月				
【新車ご注文時お申込み限定】 ●オペレーターサービス 5年パック / 3年パック *9 ※ Xのガソリン車のみお申し込みいただけます。	5年パック 初度登録日から5年 18,150円/5年間					オペレーターサービス 330円/月		
	3年パック 初度登録日から3年 10,890円/3年間			オペレーターサービス 330円/月				
●オペレーターサービス *6*9	月額プラン 330円/月							
●リモートスタート(アプリ) *6	月額プラン 220円/月							

有料オプション

P134 Photo②：

S-Z（ハイブリッド・2WD・7人乗り）。ボディカラーのホワイトパールクリスタルシャイン〈070〉はメーカーオプション。内装色はブラック。ユニバーサルステップ、デジタルキー、ITS Connect、ディスプレイオーディオ（コネクティッドナビ対応）Plusはメーカーオプション。プロジェクター式LEDヘッドランプ+LEDターンランプ+LEDクリアランスランプとアダプティブハイビームシステムはセットでメーカーオプション。トヨタ チームメイト アドバンスト パーク（リモート機能付）+パーキングサポートブレーキ（周囲静止物）とパノラミックビューモニター+パーキングサポートブレーキ（後方歩行者）はセットでメーカーオプション。トヨタ チームメイト アドバンスト ドライブ（渋滞時支援）、緊急時操舵支援（アクティブ操舵機能付）+フロントクロストラフィックアラート+レーンチェンジアシスト、ブラインドスポットモニター+安心降車アシスト、パーキングサポートブレーキ（後方接近車両）はセットでメーカーオプション。ドライビングサポートパッケージ、快適利便パッケージ（High）はメーカーパッケージオプション。■写真は合成です。 ■写真はイメージです。 ■写真は機能説明のために各ランプを点灯したものです。実際の走行状態を示すものではありません。 ■写真は機能説明のためにボディの一部を切断したカットモデルです。 ■画面はハメ込み合成です。

P149-150

*1.初度登録日から5年間無料でご利用いただけます（6年目以降有料）。 *2.ディスプレイオーディオ（コネクティッドナビ対応）装着車は、無料利用期間終了後に契約されない場合、ナビゲーション機能がご利用いただけません。 *3.ディスプレイオーディオ（コネクティッドナビ対応）Plus装着車は、無料利用期間終了後に契約されない場合でも車載ナビ機能をご利用いただけます。 *4.車載ディスプレイでWebサイトの閲覧表示が可能です。 *5.新車ご注文時限定のリモートスタート（アプリ）とオペレーターサービスをセットにした長期パックをご用意しています。（Xのガソリン車はオペレーターサービスのみ長期パックをご用意しています。） *6.リモートスタート（アプリ）、オペレーターサービスは、単品でのご利用も可能です。（ただし、新車注文時は申込みできませんので、T-Connect利用開始かつ共通IDと連携後、My TOYOTA+、My TOYOTA[WEB]、車載機からお申込みください。） *7.ディスプレイオーディオレス車は、キー毎のドライバーのネーム登録/表示とマルチメディア以外の一部の車両設定の再現のみ可能です。 *8.ご利用には、新車ご注文時にメーカーオプションのデジタルキーをご購入の上、T-Connectの「デジタルキー」オプションサービスの加入が必要です。初度登録日から3年間無料（以降有料オプションサービス）となります。 *9.コネクティッドナビご利用時のみ、お申し込みいただけます。

T-Connectのサービス紹介動画あります！ トヨタのコネクティッドサービスサイトでご確認ください。(https://toyota.jp/tconnectservice/)

●T-Connectは、トヨタコネクティッド株式会社およびトヨタ自動車株式会社が提供するサービスです。

【ご利用にあたっての注意事項】 ■掲載の内容は2023年1月現在のものです。仕様ならびにサービス、価格は予告なく変更・中止される場合があります。 ■画面はイメージで実際とは異なる場合があります。 ■通信機器をご使用になる場合は、必ず動作確認済の通信機器かどうかをご確認ください。なお、動作確認は一定条件下で確認したものです。通信機器の仕様変更により、実際には確認内容と異なる場合がありますので、あらかじめご了承ください。 ■T-Connectサービスはデータの取得に通信を利用するため、通信環境によっては、サービスがご利用いただけない場合があります。 ■安全のため、走行中は操作および画面表示が制限されます。 ■自動車の運転中に携帯電話の操作をしたり画面を注視することは法律で禁止されています。運転中は、運転手以外の方がご利用ください。 ■車両の位置情報は誤差を生じる場合があります。 ■T-Connectサービスではご登録いただいたお客様の個人情報をお客様へのお知らせ等を発送するほか、個人情報を使ったサービス提供のために使用することがあります。 ■お客様対応の品質およびお客様満足度向上のため、エージェント音声対話サービスの発話内容およびオペレーターとお客様の通話内容は記録させていただく場合があります。 ■T-Connectサービスではお客様の操作または設定に基づきお客様の車両の位置情報を使用する場合があります。またサービス提供のために、お客様の車両情報を使用する場合があります。 ■今後通信事業者の通信方式が変更もしくは打ち切りになった場合、T-Connectサービスが使用できなくなる場合があります。 ■通信機の種類によっては一部コンテンツが利用できない、または機能が制限される場合があります。 ■価格はすべて消費税10%込み（'22年1月現在のもの）の価格です。 ■本カタログに掲載の画像や地図などはカタログ用に合成されたものです。また撮影、インキの関係で実際の色とは違って見える事があります。



WIDE SELECTION

価格・グレード・カラー



Photo⑤（左側から6台）：S-Z（ハイブリッド・2WD・7人乗り）。ボディカラーは左から順にホワイトパールクリスタルシャイン〈070〉（メーカーオプション）、レッドマイカメタリック〈3R3〉、グリッターブラックガラスフレイク〈226〉（メーカーオプション）、スパークリングブラックパールクリスタルシャイン〈220〉（メーカーオプション）、メタルストリームメタリック〈1K0〉、アティチュードブラックマイカ〈218〉、スティールブロンドメタリック〈4X1〉。オプション装着車（詳細は右上に記載の詳細ページへ）。

Photo⑥（右奥の1台）：Z（ハイブリッド・2WD・7人乗り）。ボディカラーはスティールブロンドメタリック〈4X1〉。オプション装着車（詳細は右上に記載の詳細ページへ）。

S-Z



7人乗り

	ハイブリッド車		ガソリン車	
	7人乗り		7人乗り	
	2WD	E-Four	2WD	4WD
メーカー希望小売価格*1 (消費税抜き)	3,670,000 円 (3,336,364 円)	3,890,000 円 (3,536,364 円)	3,320,000 円 (3,018,182 円)	3,518,000 円 (3,198,182 円)
北海道地区メーカー希望 小売価格*2 (消費税抜き)	3,694,200 円 (3,358,364 円)	3,914,200 円 (3,558,364 円)	3,340,900 円 (3,037,182 円)	3,538,900 円 (3,217,182 円)

[] はE-Fourまたは4WDです。

全長	4,695mm
全幅	1,730mm
全高	1,895 [1,925] mm
燃費	WLTCモード：23.0～14.3km/L
総排気量	ハイブリッド車：1.797 L ガソリン車：1.986L

Photo：S-Z（ハイブリッド・2WD・7人乗り）。ボディカラーのホワイトパールクリスタルシャイン〈070〉<33,000円>はメーカーオプション。内装色はブラック。

*1. 沖縄地区は価格が異なります。*2. 北海道地区の価格には寒冷地仕様が含まれます。 ■価格はメーカー希望小売価格<（消費税10%込み）'22年1月現在のもの>で参考価格です。価格は販売店が独自に定めていますので、詳しくは各販売店におたずねください。 ■価格はタイヤパンク応急修理キット付の価格です。 ■価格にはオプション価格は含まれていません。 ■保険料、税金（除く消費税）、登録料などの諸費用は別途申し受けます。 ■写真は機能説明のために各ランプを点灯したものです。実際の走行状態を示すものではありません。 ■写真は機能説明のためにボディの一部を切断したカットモデルです。 ■画面はハメ込み合成です。 ■自動車リサイクル法の施行により、リサイクル料金が別途必要となります。 ■燃料消費率は定められた試験条件のもとでの値です。お客様の使用環境（気象、渋滞等）や運転方法（急発進、エアコン使用等）に応じて燃料消費率は異なります。 ■WLTCモードは、市街地、郊外、高速道路の各走行モードを平均的な使用時間配分で構成した国際的な走行モードです。市街地モードは、信号や渋滞等の影響を受ける比較的低速な走行を想定し、郊外モードは、信号や渋滞等の影響をあまり受けない走行を想定、高速道路モードは、高速道路等での走行を想定しています。

S-G



7人乗り



8人乗り

	ハイブリッド車				ガソリン車			
	7人乗り		8人乗り	7人乗り		8人乗り		
	2WD	E-Four	2WD	2WD	4WD	2WD	4WD	
メーカー希望小売価格*1 (消費税抜き)	3,390,000 円 (3,081,818 円)	3,610,000 円 (3,281,818 円)	3,390,000 円 (3,081,818 円)	3,040,000 円 (2,763,636 円)	3,238,000 円 (2,943,636 円)	3,040,000 円 (2,763,636 円)	3,238,000 円 (2,943,636 円)	
北海道地区メーカー希望 小売価格*2 (消費税抜き)	3,465,900 円 (3,150,818 円)	3,685,900 円 (3,350,818 円)	3,465,900 円 (3,150,818 円)	3,112,600 円 (2,829,636 円)	3,310,600 円 (3,009,636 円)	3,112,600 円 (2,829,636 円)	3,310,600 円 (3,009,636 円)	

[] はE-Fourまたは4WDです。

全長	4,695mm
全幅	1,730mm
全高	1,895 [1,925] mm
燃費	WLTCモード：23.0～14.3km/L
総排気量	ハイブリッド車：1.797 L ガソリン車：1.986L

Photo (スタイリング&インテリア上) : S-G (ガソリン・2WD・7人乗り)。ボディカラーのグリッターブラックガラスフレーク (226) <33,000円>はメーカーオプション。内装色はブラック。 Photo (インテリア下) : S-G (ガソリン・2WD・8人乗り)。内装色はブラック。
 *1. 沖縄地区は価格が異なります。 *2. 北海道地区の価格には寒冷地仕様が含まれます。 ■価格はメーカー希望小売価格 (消費税10%込み) '22年1月現在のもの>で参考価格です。価格は販売店が独自に定めていますので、詳しくは各販売店におたずねください。 ■価格はタイヤパンク応急修理キット付の価格です。 ■価格にはオプション価格は含まれていません。 ■保険料、税金 (除く消費税)、登録料などの諸費用は別途申し受けます。 ■写真は機能説明のために各ランプを点灯したものです。実際の走行状態を示すものではありません。 ■写真は機能説明のためにボディの一部を切断したカットモデルです。 ■画面はハメ込み合成です。 ■自動車リサイクル法の施行により、リサイクル料金が別途必要となります。 ■燃料消費率は定められた試験条件のもとでの値です。お客様の使用環境 (気象、渋滞等) や運転方法 (急発進、エアコン使用等) に応じて燃料消費率は異なります。 ■WLTCモードは、市街地、郊外、高速道路の各走行モードを平均的な使用時間配分で構成した国際的な走行モードです。市街地モードは、信号や渋滞等の影響を受ける比較的低速な走行を想定し、郊外モードは、信号や渋滞等の影響をあまり受けない走行を想定、高速道路モードは、高速道路等での走行を想定しています。

Z



7人乗り



7人乗り

	ハイブリッド車		ガソリン車	
	7人乗り		7人乗り	
	2WD	E-Four	2WD	4WD
メーカー希望小売価格*1 (消費税抜き)	3,590,000 円 (3,263,636 円)	3,810,000 円 (3,463,636 円)	3,240,000 円 (2,945,455 円)	3,438,000 円 (3,125,455 円)
北海道地区メーカー希望 小売価格*2 (消費税抜き)	3,614,200 円 (3,285,636 円)	3,834,200 円 (3,485,636 円)	3,260,900 円 (2,964,455 円)	3,458,900 円 (3,144,455 円)

[] はE-Fourまたは4WDです。

全長	4,695mm
全幅	1,730mm
全高	1,895 [1,925] mm
燃費	WLTCモード：23.0～14.3km/L
総排気量	ハイブリッド車：1.797 L ガソリン車：1.986L

Photo (スタイリング&インテリア上) : Z (ハイブリッド・2WD・7人乗り)。ボディカラーのスパークリングブラックパールクリスタルシャイン (220) <33,000円>はメーカーオプション。内装色はブラック。 Photo (インテリア下) : Z (ハイブリッド・2WD・7人乗り)。内装色のダークブラウンは設定色 (ご注文時に指定が必要です。指定がない場合はブラックになります)。 *1. 沖縄地区は価格が異なります。 *2. 北海道地区の価格には寒冷地仕様が含まれます。 ■価格はメーカー希望小売価格<(消費税10%込み)>'22年1月現在のもの>で参考価格です。価格は販売店が独自に定めていますので、詳しくは各販売店におたずねください。 ■価格はタイヤパンク応急修理キット付の価格です。 ■価格にはオプション価格は含まれていません。 ■保険料、税金 (除く消費税)、登録料などの諸費用は別途申し受けます。 ■写真は機能説明のために各ランプを点灯したものです。実際の走行状態を示すものではありません。 ■写真は機能説明のためにボディの一部を切断したカットモデルです。 ■画面はハメ込み合成です。 ■自動車リサイクル法の施行により、リサイクル料金が別途必要となります。 ■燃料消費率は定められた試験条件のもとでの値です。お客様の使用環境 (気象、渋滞等) や運転方法 (急発進、エアコン使用等) に応じて燃料消費率は異なります。 ■WLTCモードは、市街地、郊外、高速道路の各走行モードを平均的な使用時間配分で構成した国際的な走行モードです。市街地モードは、信号や渋滞等の影響を受ける比較的低速な走行を想定し、郊外モードは、信号や渋滞等の影響をあまり受けない走行を想定、高速道路モードは、高速道路等での走行を想定しています。

G



7人乗り



8人乗り

	ハイブリッド車				ガソリン車				[] はE-Fourまたは4WDです。
	7人乗り		8人乗り	7人乗り		8人乗り			
	2WD	E-Four	2WD	2WD	4WD	2WD	4WD		
メーカー希望小売価格*1 (消費税抜き)	3,320,000 円 (3,018,182 円)	3,540,000 円 (3,218,182 円)	3,320,000 円 (3,018,182 円)	2,970,000 円 (2,700,000 円)	3,168,000 円 (2,880,000 円)	2,970,000 円 (2,700,000 円)	3,168,000 円 (2,880,000 円)	全長	4,695mm
北海道地区メーカー希望 小売価格*2 (消費税抜き)	3,395,900 円 (3,087,182 円)	3,615,900 円 (3,287,182 円)	3,395,900 円 (3,087,182 円)	3,042,600 円 (2,766,000 円)	3,240,600 円 (2,946,000 円)	3,042,600 円 (2,766,000 円)	3,240,600 円 (2,946,000 円)	全幅	1,730mm
								全高	1,895 [1,925] mm
								燃費	WLTCモード：23.2~14.3km/L
								総排気量	ハイブリッド車：1.797 L ガソリン車：1.986L

Photo (スタイリング&インテリア上) : G (ハイブリッド・2WD・7人乗り)。ボディカラーはスティールブロンドメタリック (4X1)。内装色はブラック。 Photo (インテリア下) : G (ハイブリッド・2WD・8人乗り)。内装色のフロアマットは設定色 (ご注文時に指定が必要です。指定がない場合はブラックになります)。 *1. 沖縄地区は価格が異なります。 *2. 北海道地区の価格には寒冷地仕様が含まれます。 ■価格はメーカー希望小売価格 (消費税10%込み) '22年1月現在のもの>で参考価格です。価格は販売店が独自に定めていますので、詳しくは各販売店におたずねください。 ■価格はタイヤパンク応急修理キット付の価格です。 ■価格にはオプション価格は含まれていません。 ■保険料、税金 (除く消費税)、登録料などの諸費用は別途申し受けます。 ■写真は機能説明のために各ランプを点灯したものです。実際の走行状態を示すものではありません。 ■写真は機能説明のためにボディの一部を切断したカットモデルです。 ■画面はハメ込み合成です。 ■自動車リサイクル法の施行により、リサイクル料金が別途必要となります。 ■燃料消費率は定められた試験条件のもとでの値です。お客様の使用環境 (気象、渋滞等) や運転方法 (急発進、エアコン使用等) に応じて燃料消費率は異なります。 ■WLTCモードは、市街地、郊外、高速道路の各走行モードを平均的な使用時間配分で構成した国際的な走行モードです。市街地モードは、信号や渋滞等の影響を受ける比較的低速な走行を想定し、郊外モードは、信号や渋滞等の影響をあまり受けない走行を想定、高速道路モードは、高速道路等での走行を想定しています。

X



7人乗り



8人乗り

	ハイブリッド車				ガソリン車				[] はE-Fourまたは4WDです。
	7人乗り		8人乗り	7人乗り		8人乗り			
	2WD	E-Four	2WD	2WD	4WD	2WD	4WD		
メーカー希望小売価格*1 (消費税抜き)	3,050,000 円 (2,772,727 円)	3,270,000 円 (2,972,727 円)	3,050,000 円 (2,772,727 円)	2,670,000 円 (2,427,273 円)	2,868,000 円 (2,607,273 円)	2,670,000 円 (2,427,273 円)	2,868,000 円 (2,607,273 円)	全長	4,695mm
北海道地区メーカー希望 小売価格*2 (消費税抜き)	3,125,900 円 (2,841,727 円)	3,345,900 円 (3,041,727 円)	3,125,900 円 (2,841,727 円)	2,742,600 円 (2,493,273 円)	2,940,600 円 (2,673,273 円)	2,742,600 円 (2,493,273 円)	2,940,600 円 (2,673,273 円)	全幅	1,730mm
								全高	1,895 [1,925] mm
								燃費	WLTCモード：23.6~14.4km/L
								総排気量	ハイブリッド車：1.797 L ガソリン車：1.986L

Photo (スタイリング&インテリア上) : X (ガソリン・2WD・7人乗り)。ボディカラーのホワイトパールクリスタルシャイン〈070〉<33,000円>はメーカーオプション。内装色はダークグレー。 Photo (インテリア下) : X (ガソリン・2WD・8人乗り)。内装色はダークグレー。 *1. 沖縄地区は価格が異なります。 *2. 北海道地区の価格には寒冷地仕様が含まれます。 ■価格はメーカー希望小売価格<(消費税10%込み)'22年1月現在のもの>で参考価格です。価格は販売店が独自に定めていますので、詳しくは各販売店におたずねください。 ■価格はタイヤパンク応急修理キット付の価格です。 ■価格にはオプション価格は含まれていません。 ■保険料、税金(除く消費税)、登録料などの諸費用は別途申し受けます。 ■写真は機能説明のために各ランプを点灯したものです。実際の走行状態を示すものではありません。 ■写真は機能説明のためにボディの一部を切断したカットモデルです。 ■画面はハメ込み合成です。 ■自動車リサイクル法の施行により、リサイクル料金が別途必要となります。 ■燃料消費率は定められた試験条件のもとでの値です。お客様の使用環境(気象、渋滞等)や運転方法(急発進、エアコン使用等)に応じて燃料消費率は異なります。 ■WLTCモードは、市街地、郊外、高速道路の各走行モードを平均的な使用時間配分で構成した国際的な走行モードです。市街地モードは、信号や渋滞等の影響を受ける比較的低速な走行を想定し、郊外モードは、信号や渋滞等の影響をあまり受けない走行を想定、高速道路モードは、高速道路等での走行を想定しています。



ホワイトパールクリスタルシャイン 〈070〉
*1



メタルストリームメタリック 〈1K0〉



アティチュードブラックマイカ 〈218〉



スパークリングブラックパールクリスタル
シャイン 〈220〉 *1



グリッターブラックガラスフレーク 〈226〉
*1



レッドマイカメタリック 〈3R3〉



スティールブロンドメタリック 〈4X1〉

*1. ホワイトパールクリスタルシャイン 〈070〉、スパークリングブラックパールクリスタルシャイン 〈220〉、グリッターブラックガラスフレーク 〈226〉はメーカーオプション<33,000円（消費税抜き30,000円）>となります。 ■価格はメーカー希望小売価格<（消費税10%込み）'22年1月現在のもの>で参考価格です。価格は販売店が独自に定めていますので、詳しくは各販売店におたずねください。 ■「メーカーオプション」「設定あり」はご注文時に申し受けます。メーカーの工場では装着するため、ご注文後はお受けできませんのでご了承ください。



[S-Z] 内装色：ブラック シート表皮：合成皮革+ファブリック



[S-G] 内装色：ブラック シート表皮：上級ファブリック



[Z] 内装色：ブラック シート表皮：合成皮革+ファブリック



[Z] 内装色：ダークブラウン シート表皮：合成皮革+ファブリック



[G] 内装色：ブラック シート表皮：上級ファブリック



[G] 内装色：フロマーージュ シート表皮：上級ファブリック







[X] 内装色：ダークグレー シート表皮：ファブリック

内外配色一覧表

		S-Z		S-G		Z		G		X	
標準設定 設定あり（ご注文時にご指定ください）											
シート表皮		合成皮革+ファブリック		上級ファブリック		合成皮革+ファブリック		上級ファブリック		ファブリック	
内装色		ブラック		ブラック		ブラック ダーク ブラウン		ブラック フロマーージュ		ダークグレー	
天井色		ブラック		ブラック		ブラック		ライトグレー		ライトグレー	
ボディカラー 〈カラーコード〉	ホワイトパールクリスタルシャイン〈070〉*1										
	メタルストリームメタリック〈1K0〉										
	アディチュードブラックマイカ〈218〉										
	スパークリングブラックパールクリスタルシャイン〈220〉*1										
	グリッターブラックガラスフレーク〈226〉*1										
	レッドマイカメタリック〈3R3〉										
	スティールブロンドメタリック〈4X1〉										

*1. ホワイトパールクリスタルシャイン 〈070〉、スパークリングブラックパールクリスタルシャイン 〈220〉、グリッターブラックガラスフレーク 〈226〉はメーカーオプション<33,000円（消費税抜き30,000円）>となります。 ■価格はメーカー希望小売価格<（消費税10%込み）'22年1月現在のもの>で参考価格です。価格は販売店が独自に定めていますので、詳しくは各販売店におたずねください。 ■「メーカーオプション」「設定あり」はご注文時に申し受けます。メーカーの工場では装着するため、ご注文後はお受けできませんのでご了承ください。

EXTERIOR

S-Z	S-G	Z	G	X
 <p>●205/55R17タイヤ& 17×6Jアルミホイール (切削光輝+ブラック塗装) [S-Z 2WD]</p>	 <p>●エアロ専用205/60R16タイヤ& 16×6Jアルミホイール (シルバーメタリック塗装) [S-Z E-Four/4WD、S-G]</p>	 <p>●205/60R16タイヤ& 16×6Jアルミホイール (シルバーメタリック塗装)</p>	 <p>●205/60R16タイヤ& 16×6Jスチールホイール (樹脂フルキャップ)</p>	
 <p>①エアロ専用フロントバンパー ②フードモールディング(ブラック塗装) ③エアロ専用フロントグリル(スモークメッキ+メッキ) ④LEDフロントフォグランプ</p>	 <p>①フロントバンパー ②フードモールディング(メッキ) ③フロントグリル(カラード+メッキモール) ④LEDフロントフォグランプ</p>	 <p>①フロントバンパー ②フードモールディング(ブラック塗装) ③フロントグリル(カラード+メッキモール)</p>		

	S-Z	S-G	Z	G	X
EXTERIOR	 <ul style="list-style-type: none"> ●リヤコンビネーションランプ (LEDストップランプ+LEDテールランプ(バックドア側も点灯)+LEDターンランプ+LEDバックアップランプ) [S-Z、Z] 	 <ul style="list-style-type: none"> ●リヤコンビネーションランプ (LEDストップランプ+LEDテールランプ+LEDターンランプ+LEDバックアップランプ) [S-G、G、X] 	 <ul style="list-style-type: none"> ●エアロ専用リヤバンパー [S-Z、S-G] ●エアロ専用サイドマッドガード [S-Z、S-G] ■写真はS-Z(ハイブリッド・2WD) 	 <ul style="list-style-type: none"> ●リヤバンパー [Z、G、X] ●サイドマッドガード [Z、G、X] ■写真はX(ガソリン・2WD) 	
	 <ul style="list-style-type: none"> ●スーパーUVカット機能付フロントドアグリーンガラス(撥水機能付) ●ドアベルトモールディング(ステンレス) 	 <ul style="list-style-type: none"> ●UVカットフロントドアグリーンガラス ●ドアベルトモールディング 	 <ul style="list-style-type: none"> ●スーパーUVカット機能付フロントドアグリーンガラス(撥水機能付) ●ドアベルトモールディング(ステンレス) 	 <ul style="list-style-type: none"> ●UVカットフロントドアグリーンガラス ●ドアベルトモールディング 	

INTERIOR

S-Z	S-G	Z	G	X
<p>[ハイブリッド車]</p>  <ul style="list-style-type: none"> ●ハイブリッド専用オプティロンメーター ●7.0インチTFTカラーマルチインフォメーションディスプレイ [S-Z、Z] 	<p>[ガソリン車]</p>  <ul style="list-style-type: none"> ●オプティロンメーター ●7.0インチTFTカラーマルチインフォメーションディスプレイ [S-Z、Z] 	<p>[ハイブリッド車]</p>  <ul style="list-style-type: none"> ●ハイブリッド専用オプティロンメーター ●4.2インチTFTカラーマルチインフォメーションディスプレイ [S-G、G、X] 	<p>[ガソリン車]</p>  <ul style="list-style-type: none"> ●オプティロンメーター ●4.2インチTFTカラーマルチインフォメーションディスプレイ [S-G、G、X] 	
 <ul style="list-style-type: none"> ●インサイドドアハンドル(シルバー塗装) 	 <ul style="list-style-type: none"> ●インサイドドアハンドル 	 <ul style="list-style-type: none"> ●インサイドドアハンドル(シルバー塗装) 	 <ul style="list-style-type: none"> ●インサイドドアハンドル 	
 <ul style="list-style-type: none"> ●本革巻き3本スポークステアリングホイール(シルバー加飾付) [S-Z、S-G、Z、G] 	 <ul style="list-style-type: none"> ●ウレタン3本スポークステアリングホイール [X] 	 <ul style="list-style-type: none"> ●シフトレバー&ノブ(シルバー加飾付) [S-Z、S-G、Z、G] 	 <ul style="list-style-type: none"> ●シフトレバー&ノブ [X] 	

	S-Z	S-G	Z	G	X	
INTERIOR	 <ul style="list-style-type: none"> ●ワンタッチスイッチ付デュアル(両側)パワースライドドア [S-Z、Z] 	 <ul style="list-style-type: none"> ●ワンタッチスイッチ付助手席側パワースライドドア [S-G、G] 	 <ul style="list-style-type: none"> ●快適温熱シート(運転席・助手席) [S-Z、Z] 			
	<p>[ハイブリッド車]</p>  <ul style="list-style-type: none"> ●インパネ一体型センターコンソールボックス [S-Z、Z] 	<p>[ハイブリッド車]</p>  <ul style="list-style-type: none"> ●独立型センターコンソールボックス [S-G、G] 	 <ul style="list-style-type: none"> ●独立型センターコンソールボックス [S-Z、Z] 	<p>[ハイブリッド車]</p>  <ul style="list-style-type: none"> ●フロアトレイ 		
	 <ul style="list-style-type: none"> ●折りたたみ式大型サイドテーブル [カップホルダー4個・ポケット・充電用USB端子2個(Type-C)・エコバッグフック2個付] [S-Z、Z] 	 <ul style="list-style-type: none"> ●折りたたみ式サイドテーブル(カップホルダー2個付) [7人乗り] [S-G、G、X] 	 <ul style="list-style-type: none"> ●格納式センターボックス(カップホルダー2個+オープンボックス+エコバッグフック付) [8人乗り] [S-G、G、X] 			
	 <ul style="list-style-type: none"> ●左右独立温度コントロールフロントオートエアコン+リヤオートエアコン(リヤクーラー+リヤヒーター) [S-Z、Z] 	 <ul style="list-style-type: none"> ●フロントオートエアコン+リヤクーラー [S-G、G、X] 				

P152

Photo⑤（左側から6台）：

S-Z（ハイブリッド・2WD・7人乗り）。ボディカラーは左から順にホワイトパールクリスタルシャイン〈070〉（メーカーオプション）、レッドマイカメタリック〈3R3〉、グリッターブラックガラスフレーク〈226〉（メーカーオプション）、スパークリングブラックパールクリスタルシャイン〈220〉（メーカーオプション）、メタルストリームメタリック〈1K0〉、アティチュードブラックマイカ〈218〉、スチールブロンドメタリック〈4X1〉。ユニバーサルステップ、デジタルキー、ITS Connect、ディスプレイオーディオ（コネクティッドナビ対応）Plusはメーカーオプション。プロジェクター式LEDヘッドランプ+LEDターンランプ+LEDクリアランスランプとアダプティブハイビームシステムはセットでメーカーオプション。トヨタ チームメイト アドバンスト パーク（リモート機能付）+パーキングサポートブレーキ（周囲静止物）とパノラミックビューモニター+パーキングサポートブレーキ（後方歩行者）はセットでメーカーオプション。トヨタ チームメイト アドバンスト ドライブ（渋滞時支援）、緊急時操舵支援（アクティブ操舵機能付）+フロントクロストラフィックアラート+レーンチェンジアシスト、ブラインドスポットモニター+安心降車アシスト、パーキングサポートブレーキ（後方接近車両）はセットでメーカーオプション。ドライビングサポートパッケージ、快適利便パッケージ（High）はメーカーパッケージオプション。

Photo⑥（右奥の1台）：

Z（ハイブリッド・2WD・7人乗り）。ボディカラーはスチールブロンドメタリック〈4X1〉。ユニバーサルステップ、デジタルキー、ITS Connect、ディスプレイオーディオ（コネクティッドナビ対応）Plusはメーカーオプション。プロジェクター式LEDヘッドランプ+LEDターンランプ+LEDクリアランスランプとアダプティブハイビームシステムはセットでメーカーオプション。トヨタ チームメイト アドバンスト パーク（リモート機能付）+パーキングサポートブレーキ（周囲静止物）とパノラミックビューモニター+パーキングサポートブレーキ（後方歩行者）はセットでメーカーオプション。トヨタ チームメイト アドバンスト ドライブ（渋滞時支援）、緊急時操舵支援（アクティブ操舵機能付）+フロントクロストラフィックアラート+レーンチェンジアシスト、ブラインドスポットモニター+安心降車アシスト、パーキングサポートブレーキ（後方接近車両）はセットでメーカーオプション。ドライビングサポートパッケージ、快適利便パッケージ（High）はメーカーパッケージオプション。

P158-160 ボディカラー / 内外配色一覧表

■写真（P158）のスチールブロンドメタリック〈4X1〉はZ（ハイブリッド・2WD・7人乗り）。それ以外のボディカラーはS-Z（ハイブリッド・2WD・7人乗り）。 ■ボディカラーおよび内装色は撮影および表示画面の関係で実際の色とは異なって見えることがあります。また、実車においてもご覧になる環境（屋内外、光の角度等）により、ボディカラーの見え方は異なります。特にスパークリングブラックパールクリスタルシャイン〈220〉は黒、紫など、様々な色に見える特性の強いボディカラーです。

P161-164 グレード別主な標準装備比較表

■写真の計器盤は機能説明のために通常の状態と異なる表示・点灯をしています。実際の走行状態を示すものではありません。

主要装備一覧表 外装

- 標準装備
- メーカーオプション(ご注文時に申し受けます)
- メーカーパッケージオプション(ご注文時に申し受けます)
- 販売店装着オプション

S-Z	S-G	Z	G	X
ハイブリッド車 [2WD (7人乗り/8人乗り)・E-Four (7人乗り)] ガソリン車 [2WD・4WD (7人乗り/8人乗り)]				
7人乗り	7人乗り/8人乗り	7人乗り	7人乗り/8人乗り	

外装	S-Z	S-G	Z	G	X
足回り・エクステリア	205/60R16タイヤ&16×6Jアルミホイール(シルバーメタリック塗装)				
	エアロ専用205/60R16タイヤ&16×6Jアルミホイール(シルバーメタリック塗装)	E-Four・4WD車			
	205/55R17タイヤ&17×6Jアルミホイール(切削光輝+ブラック塗装)	2WD車			
	205/60R16タイヤ&16×6Jスチールホイール(樹脂フルキャップ)				
	スペアタイヤ(応急用) *1 *2	14,300円(消費税抜き13,000円)			
	エアロ専用パーツ(フロントバンパー+リヤバンパー+サイドマッドガード)①/②				
	フロントグリル	スモークメッキ+メッキ(エアロ専用)		カラード+メッキモール	
	フードモールディング	ブラック塗装		メッキ	ブラック塗装
ドアベルトモールディング	ステンレス		ステンレス		
全車標準装備 ●タイヤパンク応急修理キット*1 ●エアスパツツ(フロント) ●電動パーキングブレーキ ●ブレーキホールド ●バックドアガーニッシュ ●リヤスポイラー ●カラードアウトサイドドアハンドル ●電気式バックドアハンドル ●ばね上制振制御 など					

*1. スペアタイヤを選択した場合、タイヤパンク応急修理キットは非装着となり、スーパーラゲージボックスの中にスペアタイヤ(カバー付)が搭載されます。

*2. スペアタイヤとジャッキ+ジャッキハンドル+ホイールナットレンチはセットでメーカーオプション。販売店装着オプションのジャッキ+ジャッキハンドル+ホイールナットレンチは同時装着できません。

■「メーカーオプション」「メーカーパッケージオプション」はご注文時に申し受けます。メーカーの工場では装着するため、ご注文後はお受けできませんのでご了承ください。 ■価格はメーカー希望小売価格<(消費税10%込み)>'22年1月現在のもの>で参考価格です。価格は販売店が独自に定めていますので、詳しくは各販売店におたずねください。

- 標準装備
- メーカーオプション(ご注文時に申し受けます)
- メーカーパッケージオプション(ご注文時に申し受けます)
- 販売店装着オプション

S-Z	S-G	Z	G	X
ハイブリッド車 [2WD (7人乗り/8人乗り)・E-Four (7人乗り)] ガソリン車 [2WD・4WD (7人乗り/8人乗り)]				
7人乗り	7人乗り/8人乗り	7人乗り	7人乗り/8人乗り	

安全装備					
視界	プロジェクター式LEDヘッドランプ(オートレベリング機能付)+LEDターンランプ+LEDクリアランスランプ(デイルイト機能付)①/②	62,700円 (消費税抜き57,000円) *3		62,700円 (消費税抜き57,000円) *3	
	リフレクター式LEDヘッドランプ(マニュアルレベリング機能付)+LEDクリアランスランプ+ターンランプ①/②				
	LEDフロントフォグランプ				
	リヤコンビネーションランプ(LEDストップランプ+LEDテールランプ+LEDターンランプ+LEDバックアップランプ)①/②/③	*4		*4	
	リヤフォグランプ(右側のみ/バンパー取付) *5				
	オート電動格納式リモコンカラードアミラー(LEDサイドターンランプ付)+補助確認装置 *6				
	UVカットフロントドアグリーンガラス	スーパーUVカット機能付 (撥水機能付)	*7	スーパーUVカット機能付 (撥水機能付)	*7

- *3. プロジェクター式LEDヘッドランプ+LEDターンランプ+LEDクリアランスランプとアダプティブハイビームシステムはセットでメーカーオプション。
- *4. LEDテールランプはバックドア側も点灯します。
- *5. 寒冷地仕様を選択した場合のみ装着できます。
- *6. 寒冷地仕様またはブラインドスポットモニターを選択した場合、ドアミラーはヒーター付となります。また、パノラミックビューモニター+パーキングサポートブレーキ(後方歩行者)を選択した場合、補助確認装置は非装着となり、ドアミラーはヒーター+カメラ(左右)付となります。
- *7. 寒冷地仕様を選択した場合、UVカットフロントドアグリーンガラスは撥水機能付となります。

■「メーカーオプション」「メーカーパッケージオプション」はご注文時に申し受けます。メーカーの工場では装着するため、ご注文後はお受けできませんのでご了承ください。 ■価格はメーカー希望小売価格<(消費税10%込み)'22年1月現在のもの>で参考価格です。価格は販売店が独自に定めていますので、詳しくは各販売店におたずねください。

標準装備
メーカーオプション(ご注文時に申し受けます)
メーカーパッケージオプション(ご注文時に申し受けます)
販売店装着オプション

		S-Z	S-G	Z	G	X
		ハイブリッド車 [2WD (7人乗り/8人乗り)・E-Four (7人乗り)] ガソリン車 [2WD・4WD (7人乗り/8人乗り)]				
		7人乗り	7人乗り/8人乗り	7人乗り	7人乗り/8人乗り	
予 防 安 全	プリクラッシュセーフティ(歩行者[昼夜]・自転車運転者[昼夜]・自動二輪車[昼] 検知機能付衝突回避支援タイプ/ミリ波レーダー+単眼カメラ方式)					
	緊急時操舵支援(アクティブ操舵機能付)+フロントクロストラフィックアラート[FCTA]+レーンチェンジアシスト[LCA]① ①/②	*8	*9 *10	*8	*9 *10	
	レーンレーシングアシスト[LTA]+レーンディパーチャーアラート[LDA]①/②					
	レーダークルーズコントロール(全車速追従機能付)①/②/③					
	アダプティブハイビームシステム[AHS]	*3		*3		
	オートマチックハイビーム[AHB]					
	ロードサインアシスト[RSA]					
	ドライバー異常時対応システム					
	プロアクティブドライビングアシスト[PDA]					
	発進遅れ告知機能[TMN]					
	ブラインドスポットモニター[BSM]+安心降車アシスト(ドアオープン制御付)[SEA]① ①/②	134,200円 (消費税抜き122,000円) *8	134,200円 (消費税抜き122,000円) *9 *10	134,200円 (消費税抜き122,000円) *8	134,200円 (消費税抜き122,000円) *9 *10	
	パーキングサポートブレーキ(前後方静止物)	*11				
	パーキングサポートブレーキ(後方接近車両)①	*11	*8	*9 *10	*8	*9 *10
車両接近通報装置	ハイブリッド車					
プラスサポート(急アクセル時加速抑制)					*12	
ITS Connect①/②	27,500円(消費税抜き25,000円)					

- *3. プロジェクター式LEDヘッドランプ+LEDターンランプ+LEDクリアランスランプとアダプティブハイビームシステムはセットでメーカーオプション。
- *8. アドバンストドライブ(渋滞時支援)、緊急時操舵支援(アクティブ操舵機能付)+フロントクロストラフィックアラート+レーンチェンジアシスト、ブラインドスポットモニター+安心降車アシスト、パーキングサポートブレーキ(後方接近車両)はセットでメーカーオプション。
- *9. ハイブリッド車はアドバンストドライブ(渋滞時支援)、緊急時操舵支援(アクティブ操舵機能付)+フロントクロストラフィックアラート+レーンチェンジアシスト、ブラインドスポットモニター+安心降車アシスト、パーキングサポートブレーキ(後方接近車両)をセットでメーカーオプション選択する場合、アドバンストパーク(リモート機能付)+パーキングサポートブレーキ(周囲静止物)とパノラミックビューモニター+パーキングサポートブレーキ(後方歩行者)をセットでメーカーオプションまたはバックガイドモニターを装着する必要があります。
- *10. ガソリン車はアドバンストドライブ(渋滞時支援)、緊急時操舵支援(アクティブ操舵機能付)+フロントクロストラフィックアラート+レーンチェンジアシスト、ブラインドスポットモニター+安心降車アシスト、パーキングサポートブレーキ(後方接近車両)をセットでメーカーオプション選択する場合、アドバンストパーク+パーキングサポートブレーキ(周囲静止物)とパノラミックビューモニター+パーキングサポートブレーキ(後方歩行者)をセットでメーカーオプションまたはバックガイドモニターを装着する必要があります。
- *11. 字光式ナンバープレートは同時装着できません。
- *12. X(ガソリン車)においてプラスサポートを選択する場合は、スマートエントリー&スタートシステムの装着が必要です。

S-Z、Zは①+②、①+④、②+④/S-G、Gは①+②、①+③+④、②+④をそれぞれ同時装着した場合、合計価格から5,500円(消費税抜き5,000円)減額されます。Xを除く全車は①+②+④を同時装着した場合、合計価格から11,000円(消費税抜き10,000円)減額されます。
 ■「メーカーオプション」「メーカーパッケージオプション」はご注文時に申し受けます。メーカーの工場では装着するため、ご注文後はお受けできませんのでご了承ください。 ■価格はメーカー希望小売価格<(消費税10%込み)>'22年1月現在のもの>で参考価格です。価格は販売店が独自に定めていますので、詳しくは各販売店におたずねください。

標準装備
メーカーオプション(ご注文時に申し受けます)
メーカーパッケージオプション(ご注文時に申し受けます)
販売店装着オプション

		S-Z	S-G	Z	G	X	
		ハイブリッド車 [2WD (7人乗り/8人乗り)・E-Four (7人乗り)] ガソリン車 [2WD・4WD (7人乗り/8人乗り)]					
		7人乗り	7人乗り/8人乗り	7人乗り	7人乗り/8人乗り		
駐車・走行支援	トヨタ チーム メイト	アドバンストパーク(リモート機能付) + パーキングサポートブレーキ(周囲静止物) ② ① / ② / ③ / ④ / ⑤ / ⑥ / ⑦	ハイブリッド車 126,500円 (消費税抜き115,000円)	ハイブリッド車 143,000円(消費税抜き130,000円) *9 *16	ハイブリッド車 126,500円 (消費税抜き115,000円)	ハイブリッド車 143,000円(消費税抜き130,000円) *9 *16	
		アドバンストパーク+ パーキングサポートブレーキ(周囲静止物) ② ① / ② / ③ / ④ / ⑤ / ⑥	ガソリン車 93,500円 (消費税抜き85,000円)	ガソリン車 110,000円(消費税抜き100,000円) *10 *16	ガソリン車 93,500円 (消費税抜き85,000円)	ガソリン車 110,000円(消費税抜き100,000円) *10 *16	
		アドバンストドライブ(渋滞時支援) ① ① / ② / ③	*8	*9 *10	*8	*9 *10	
		パノラミックビューモニター(床下透過表示機能付) +パーキングサポートブレーキ(後方歩行者) ② ① / ② / ③ / ④	*11 *13 *14 *15	*9 *10 *16		*9 *10 *16	
		バックガイドモニター ③	*11	16,500円(消費税抜き15,000円) *9 *10 *17		16,500円(消費税抜き15,000円) *9 *10 *17	16,500円(消費税抜き15,000円) *18
全車標準装備	●LEDハイマウントストップランプ ●LEDライセンスプレートランプ ●コンライト(ライト自動点灯+消灯システム/ランプオートカットシステム) ●防眩インナーミラー ●UVカット機能付ウインドシールドグリーンガラス(合わせガラス[ハイブリッド車のみ高遮音性ガラス]) ●UVカットフロントクォーターグリーンガラス ●UVカット機能付プライバシーガラス(スライドドア・リヤクォーター・バックドア) ●後席用サンシェード ●セラミックドット(スライドドアガラス) ●ウォッシャー連動間欠フロントワイパー(時間調整式+車速感応式) ●ウォッシャー連動間欠リヤワイパー(リバース連動機能付) ●リヤウインドウデフォグ(タイマー付) ●EBD(電子制動力配分制御)付ABS&ブレーキアシスト ●S-VSC ●TRC(OFFスイッチ付) ●緊急ブレーキシグナル ●ヒルスタートアシストコントロール ●ドライブスタートコントロール ●SRSエアバッグ(運転席・助手席) +SRSサイドエアバッグ(運転席・助手席) +SRSカーテンシールドエアバッグ(フロント・セカンド・サードシート) ●ELR付3点式フロントシートベルト(プリテンショナー+フォースリミッター機構付) ●ELR付3点式セカンドシートベルト(フォースリミッター機構付[7人乗り]) ●ELR付3点式セカンドシートベルト(プリテンショナー+フォースリミッター機構付[8人乗り左右席] *19) ●ELR付3点式サードシートベルト ●汎用ISOFIX対応チャイルドシート固定専用バー+トップテザーアンカー(セカンドシート左右席) *20 ●全席シートベルト非着用警告灯(点滅式)+リマインダー(警告音) ●アジャスタブルシートベルトアンカー(運転席・助手席) など						

- *8. アドバンスト ドライブ(渋滞時支援)、緊急時操舵支援(アクティブ操舵機能付)+フロントクロストラフィックアラート+レーンチェンジアシスト、ブラインドスポットモニター+安心降車アシスト、パーキングサポートブレーキ(後方接近車両)はセットでメーカーオプション。
- *9. ハイブリッド車はアドバンスト ドライブ(渋滞時支援)、緊急時操舵支援(アクティブ操舵機能付)+フロントクロストラフィックアラート+レーンチェンジアシスト、ブラインドスポットモニター+安心降車アシスト、パーキングサポートブレーキ(後方接近車両)をセットでメーカーオプション選択する場合、アドバンスト パーク(リモート機能付)+パーキングサポートブレーキ(周囲静止物)とパノラミックビューモニター+パーキングサポートブレーキ(後方歩行者)をセットでメーカーオプションまたはバックガイドモニターを装着する必要があります。
- *10. ガソリン車はアドバンスト ドライブ(渋滞時支援)、緊急時操舵支援(アクティブ操舵機能付)+フロントクロストラフィックアラート+レーンチェンジアシスト、ブラインドスポットモニター+安心降車アシスト、パーキングサポートブレーキ(後方接近車両)をセットでメーカーオプション選択する場合、アドバンスト パーク+パーキングサポートブレーキ(周囲静止物)とパノラミックビューモニター+パーキングサポートブレーキ(後方歩行者)をセットでメーカーオプションまたはバックガイドモニターを装着する必要があります。
- *11. 字光式ナンバープレートは同時装着できません。
- *13. ハイブリッド車のアドバンスト パーク(リモート機能付)+パーキングサポートブレーキ(周囲静止物)とパノラミックビューモニター+パーキングサポートブレーキ(後方歩行者)はセットでメーカーオプション。
- *14. ガソリン車のアドバンスト パーク+パーキングサポートブレーキ(周囲静止物)とパノラミックビューモニター+パーキングサポートブレーキ(後方歩行者)はセットでメーカーオプション。
- *15. ハイブリッド車はパノラミックビューモニター+パーキングサポートブレーキ(後方歩行者)を選択した場合、エレクトロシフトマチックになります。
- *16. アドバンスト パーク(ハイブリッド車はリモート機能付)+パーキングサポートブレーキ(周囲静止物)、パノラミックビューモニター+パーキングサポートブレーキ(後方歩行者)、ディスプレイオーディオ(コネクティッドナビ対応)Plusはセットでメーカーオプション。なお、アドバンスト パーク(ハイブリッド車はリモート機能付)+パーキングサポートブレーキ(周囲静止物)とパノラミックビューモニター+パーキングサポートブレーキ(後方歩行者)のセットでメーカーオプションも選択できます。
- *17. バックガイドモニターとディスプレイオーディオ(コネクティッドナビ対応)Plusはセットでメーカーオプション。なお、バックガイドモニターは単独でも選択できます。
- *18. バックガイドモニターはディスプレイオーディオ(コネクティッドナビ対応)を選択した場合に装着できます。
- *19. 7人乗りユーティリティパッケージを選択した場合、乗車定員は7名となり、セカンドシートは右席のみプリテンショナー+フォースリミッター機構付シートベルトとなります。また、助手席シートバックテーブル、セカンドシートの格納式センターボックスは非装着となります。
- *20. チャイルドシートは汎用ISOFIX対応チャイルドシート(新保安基準適合)のみ使用できます。それ以外のチャイルドシートは、シートベルトでの装着となります。詳しくは販売店におたずねください。

S-Z、Zは①+②、①+④、②+④/S-G、Gは①+②、①+③+④、②+④をそれぞれ同時装着した場合、合計価格から5,500円(消費税抜き5,000円)減額されます。Xを除く全車は①+②+④を同時装着した場合、合計価格から11,000円(消費税抜き10,000円)減額されます。■「メーカーオプション」「メーカーパッケージオプション」はご注文時に申し受けます。メーカーの工場での装着のため、ご注文後はお受けできませんのでご了承ください。■価格はメーカー希望小売価格<(消費税10%込み)>'22年1月現在のもの>で参考価格です。価格は販売店が独自に定めていますので、詳しくは各販売店におたずねください。

標準装備
 メーカーオプション(ご注文時に申し受けます)
 メーカーパッケージオプション(ご注文時に申し受けます)
 販売店装着オプション

S-Z	S-G	Z	G	X
ハイブリッド車 [2WD(7人乗り/8人乗り)・E-Four(7人乗り)] ガソリン車 [2WD・4WD(7人乗り/8人乗り)]				
7人乗り	7人乗り/8人乗り	7人乗り	7人乗り/8人乗り	

操作性		S-Z	S-G	Z	G	X
操作系	3本スポークステアリングホイール	本革巻き(シルバー加飾付) *21				ウレタン
	エレクトロシフトマチック	ハイブリッド車 *15				
	10速シーケンシャルシフトマチック	ガソリン車				
	シフトノブ	シルバー加飾付				
	モードスイッチ	ハイブリッド車:ドライブモード(エコ・パワー)+EVモード ガソリン車:エコモード				
パワーウィンドウスイッチ(フロント・スライドドア)	メッキ加飾付		メッキ加飾付			
計器盤	マルチインフォメーションディスプレイ①/②	7.0インチTFTカラー	4.2インチTFTカラー	7.0インチTFTカラー	4.2インチTFTカラー	
	オプティロンメーター(メーター照度コントロール付)①/②	ハイブリッド車	ハイブリッド専用			
		ガソリン車				

*15. ハイブリッド車はパノラミックビューモニター+パーキングサポートブレーキ(後方歩行者)を選択した場合、エレクトロシフトマチックになります。

*21. アドバンストドライブ(渋滞時支援)を選択した場合、ドライバーモニターカメラが装着されます。

■「メーカーオプション」「メーカーパッケージオプション」はご注文時に申し受けます。メーカーの工場では装着するため、ご注文後はお受けできませんのでご了承ください。 ■価格はメーカー希望小売価格<(消費税10%込み)>'22年1月現在のもの>で参考価格です。価格は販売店が独自に定めていますので、詳しくは各販売店におたずねください。

標準装備
メーカーオプション(ご注文時に申し受けます)
メーカーパッケージオプション(ご注文時に申し受けます)
販売店装着オプション

		S-Z	S-G	Z	G	X	
		ハイブリッド車 [2WD(7人乗り/8人乗り)・E-Four(7人乗り)] ガソリン車 [2WD・4WD(7人乗り/8人乗り)]					
		7人乗り	7人乗り/8人乗り	7人乗り	7人乗り/8人乗り		
ドア・キー	スマートエントリー(運転席・助手席・バックドア/アンサーバック機能付)&スタートシステム(スマートキー2個) *22	ハイブリッド車					
		ガソリン車				160,600円 (消費税抜き146,000円) *23*55	
	ワイヤレスドアロックリモートコントロール(アンサーバック機能付)+ワイヤレスキー1本					ガソリン車	
	ワンタッチスイッチ付パワースライドドア(挟み込み防止機能付)	デュアル(両側) *24		62,700円 (消費税抜き57,000円) *25		62,700円 (消費税抜き57,000円) *25	*23*55 ハイブリッド車 125,400円(消費税抜き114,000円) *56
		助手席側 *26					62,700円 (消費税抜き57,000円) *54*55*56
	バックドアアイズクローザー						
	パワースライドドア予約ロック機能	キーロック操作					*54*55*56
		スマートロック操作					*55*56
	ユニバーサルステップ(助手席側)			33,000円(消費税抜き30,000円)			33,000円 (消費税抜き30,000円) *27
	デジタルキー	*28		16,500円(消費税抜き15,000円)			16,500円 (消費税抜き15,000円) *29
全車標準装備	●ステアリングスイッチ(マルチインフォメーションディスプレイ・オーディオ・レーントレーシングアシスト・レーダークルーズコントロール・ハンズフリー・音声認識) ●チルト&テレスコピックステアリング ●シフトパネル(ピアノブラック調塗装) ●ハイブリッドシステムインジケータ(ハイブリッド車のみ) ●エコドライブインジケータ(ランプ・ゾーン表示機能付[ガソリン車のみ]) ●デジタルクロック ●フューエル残量ウォーニング(警告灯) ●キー置き忘れ防止ウォーニング(ブザー) ●ランプ消し忘れウォーニング(ブザー) ●半ドアウォーニング ●デュアル(両側)スライドドアアイズクローザー ●フリーストップバックドア*30 ●チャイルドプロテクター(スライドドア) ●運転席ドアキー連動パワードアロック(全ドア連動) ●フューエルリッドオープナー など						

*22. 植込み型心臓ペースメーカー等の機器をご使用の方は、電波によりこれらの機器に影響を及ぼすおそれがありますので、車両に搭載された発信機から約22cm以内に植込み型心臓ペースメーカー等の機器を近づけないようにしてください。電波発信を停止することもできますので詳しくは販売店にご相談ください。

*23. ガソリン車のスマートエントリー&スタートシステムとワンタッチスイッチ付デュアルパワースライドドアはセットでメーカーオプション。スマートエントリー&スタートシステムは単独でも選択できます。その場合、価格は35,200円(消費税抜き32,000円)となります。

*24. ワンタッチスイッチ付デュアルパワースライドドア装着車はスマートキーにデュアル(両側)パワースライドドア開閉スイッチが付きます。

*25. ワンタッチスイッチ付デュアルパワースライドドアと★C快適便利パッケージ(Mid)は同時装着できません。

*26. ワンタッチスイッチ付助手席側パワースライドドア装着車はスマートキーまたはワイヤレスキーに助手席側パワースライドドア開閉スイッチが付きます。

*27. ユニバーサルステップはワンタッチスイッチ付パワースライドドア(デュアルまたは助手席側)を選択した場合に装着できます。

*28. デジタルキーはメーカーオプション購入後、T-Connect基本サービスとデジタルキーオプションサービスへの加入で3年間無料。その後は550円/月(税込)の有料オプションサービスとなります。ご利用には別途デジタルキーアプリのインストールが必要です。

*29. ガソリン車でデジタルキーを選択する場合は、スマートエントリー&スタートシステムの装着が必要です。

*30. ★B快適便利パッケージ(High)を選択した場合、フリーストップバックドアからパワーバックドアに変更となります。

*54. ガソリン車のワンタッチスイッチ付パワースライドドアを装着した場合、パワースライドドア予約ロック機能(キーロック操作)が追加されます。

*55. ガソリン車のワンタッチスイッチ付パワースライドドアとスマートエントリー&スタートシステムを装着した場合、パワースライドドア予約ロック機能(キーロック操作、スマートロック操作)が追加されます。

*56. ハイブリッド車のワンタッチスイッチ付パワースライドドアを装着した場合、パワースライドドア予約ロック機能(キーロック操作、スマートロック操作)が追加されます。

■「メーカーオプション」「メーカーパッケージオプション」はご注文時に申し受けます。メーカーの工場に装着するため、ご注文後はお受けできませんのでご了承ください。 ■価格はメーカー希望小売価格<(消費税10%込み)'22年1月現在のもの>で参考価格です。価格は販売店が独自に定めていますので、詳しくは各販売店におたずねください。

主要装備一覧表 内装

標準装備
メーカーオプション(ご注文時に申し受けます)
メーカーパッケージオプション(ご注文時に申し受けます)
販売店装着オプション

S-Z	S-G	Z	G	X
ハイブリッド車 [2WD (7人乗り/8人乗り)・E-Four (7人乗り)] ガソリン車 [2WD・4WD (7人乗り/8人乗り)]				
7人乗り	7人乗り/8人乗り	7人乗り	7人乗り/8人乗り	

内装		S-Z	S-G	Z	G	X	
シート	シート表皮① / ②	合成皮革+ファブリック	上級ファブリック	合成皮革+ファブリック	上級ファブリック	ファブリック	
	快適温熱シート(運転席・助手席)① / ②		★C		★C		
	セカンドシート キャプテンシート (ストレート超ロングスライド+リクライニング+両側アームレスト付)① / ② / ③ / ④	折りたたみ式大型サイドテーブル(カップホルダー4個・ポケット・充電用USB端子2個(Type-C) *31・エコバッグフック2個付)	7人乗り: 折りたたみ式サイドテーブル(カップホルダー2個付)	折りたたみ式大型サイドテーブル(カップホルダー4個・ポケット・充電用USB端子2個(Type-C) *31・エコバッグフック2個付)	7人乗り: 折りたたみ式サイドテーブル(カップホルダー2個付)		
	6:4分割チップアップシート(超ロングスライド+リクライニング+格納式センターボックス[カップホルダー2個+オープンボックス+エコバッグフック付] *19)① / ②		8人乗り		8人乗り		
インテリア	インパネアッパーオーナメント	合成皮革巻き		合成皮革巻き			
	インパネオーナメント	運転席・助手席: 合成皮革巻き+ステッチ	助手席:合成皮革巻き	運転席・助手席: 合成皮革巻き+ステッチ	助手席:合成皮革巻き		
	インパネセンタークラスター	シルバー塗装モール付					
	レジスター(フロント)	シルバー塗装					
	フロントドアアームレスト	ソフトレザー+ステッチ	ソフトレザー	ソフトレザー+ステッチ	ソフトレザー		
	インサイドドアハンドル(フロント・リヤ)	シルバー塗装		シルバー塗装			
	ドアトリムオーナメント(フロントドア・スライドドア)	ソフトレザー		ソフトレザー			
フロントドアスイッチベース	シルバー塗装付						
空調	左右独立温度コントロールフロントオートエアコン+リヤオートエアコン(リヤクーラー+リヤヒーター)① / ②		*32	★C*32	*32	★C*32	
	フロントオートエアコン+リヤクーラー					*33	

*19. 7人乗りユーティリティパッケージを選択した場合、乗車定員は7名となり、セカンドシートは右席のみプリテンショナー+フォースリミッター機構付シートベルトとなります。また、助手席シートバックテーブル、セカンドシートの格納式センターボックスは非装着となります。

*31. DC5V/3A(消費電力15.75W)の電源としてご使用ください。

*32. 寒冷地仕様と左右独立温度コントロールフロントオートエアコン+リヤオートエアコンはセットでメーカーオプション。また、左右独立温度コントロールフロントオートエアコン+リヤオートエアコンは★C快適便利パッケージ(Mid)にも含まれます。★C快適便利パッケージ(Mid)と寒冷地仕様を同時選択した場合は合計価格から49,500円(消費税抜き45,000円)減額されます。

*33. 寒冷地仕様と左右独立温度コントロールフロントオートエアコン+リヤオートエアコンはセットでメーカーオプション。左右独立温度コントロールフロントオートエアコン+リヤオートエアコンは単独でも選択できます。その場合、価格は49,500円(消費税抜き45,000円)となります。

■「メーカーオプション」「メーカーパッケージオプション」はご注文時に申し受けます。メーカーの工場では装着するため、ご注文後はお受けできませんのでご了承ください。 ■価格はメーカー希望小売価格<(消費税10%込み)>'22年1月現在のもの>で参考価格です。価格は販売店が独自に定めていますので、詳しくは各販売店におたずねください。

主要装備一覧表 内装

- 標準装備
- メーカーオプション(ご注文時に申し受けます)
- メーカーパッケージオプション(ご注文時に申し受けます)
- 販売店装着オプション

		S-Z	S-G	Z	G	X	
		ハイブリッド車 [2WD(7人乗り/8人乗り)・E-Four(7人乗り)] ガソリン車 [2WD・4WD(7人乗り/8人乗り)]					
		7人乗り	7人乗り/8人乗り	7人乗り	7人乗り/8人乗り		
照明・電源	LEDルームランプ(フロント1+リヤ1)	フロントダウンライト付	8人乗り		8人乗り		
		フロント・リヤダウンライト付	7人乗り		7人乗り		
	イルミネーテッドエントリーシステム	スタートスイッチ+ルームランプ イグニッションキー+ルームランプ				ハイブリッド車 ガソリン車*34	
	アクセサリコンセント(AC100V・1500W/2個/非常時給電システム付)①/②	*35	ハイブリッド車	ハイブリッド車 44,000円 (消費税抜き40,000円)*36	ハイブリッド車 44,000円 (消費税抜き40,000円)*36	ハイブリッド車 49,500円 (消費税抜き45,000円)*36	
収納	インパネ一体型(アッパートレイ・カップホルダー2個・リヤボックス付)①/②		ハイブリッド車	ハイブリッド車 充電用USB端子(Type-C) 2個付*31*36	ハイブリッド車	ハイブリッド車 充電用USB端子(Type-C) 2個付*31*36	ハイブリッド車 充電用USB端子(Type-C) 2個付*31*36
	センターコンソールボックス	アッパートレイ・リヤボックス付		ハイブリッド車 充電用USB端子(Type-C) 2個付*31		ハイブリッド車 充電用USB端子(Type-C) 2個付*31	
		独立型①/②					
		フロント・リヤボックス付	ガソリン車	★C ガソリン車 充電用USB端子(Type-C) 2個付*31	ガソリン車	★C ガソリン車 充電用USB端子(Type-C) 2個付*31	
		フロアトレイ①/②					ハイブリッド車
		2段階引出し式センターホルダー(カップホルダー1個・小物入れ・カードホルダー)	ガソリン車	*36	ガソリン車	*36	*36
	助手席シートバックテーブル(カップホルダー2個+エコバッグフック2個付)	*19		8人乗り		8人乗り	
全車標準装備	●フロントシート(スライド+リクライニング+アームレスト付) ●運転席シート上下アジャスター ●ワンタッチホールドシート(5:5分割サードシート) ●ウォークイン機構(セカンドシート) ●全席ヘッドレスト ●ロングアシストグリップ(センターピラー左右) ●アシストグリップ(フロントシート2・セカンドシート2・サードシート2) ●サンバイザー(バニティミラー+LED照明+チケットホルダー[運転席・助手席]付) ●ドアスカッフプレート(フロントドア・スライドドア・バックドア) ●クリーンエアフィルター(花粉除去タイプ) ●LEDラゲージルームランプ(デッキ2) ●アクセサリソケット(DC12V・120W/1個)*37 ●フロントカップホルダー(運転席・助手席) ●助手席アッパーボックス ●助手席オープントレイ*38 ●グローブボックス ●シフト横小物入れ(充電用USB端子(Type-C)1個付*31) ●エコバッグフック(運転席シートバック) ●シートバックポケット(運転席・助手席) ●フロントドアボトルホルダー+小物トレイ&フロントドアポケット ●スライドドアボトルホルダー ●デッキトリムボトルホルダー(右側1個・左側2個) ●サードシート中央席ヘッドレスト用収納スペース ●スーパーラゲージボックス*1 ●デッキボード ●デッキフック(4個) など						

- *1. スペアタイヤを選択した場合、タイヤパンク応急修理キットは非装着となり、スーパーラゲージボックスの中にスペアタイヤ(カバー付)が搭載されます。
- *19. 7人乗りユーティリティパッケージを選択した場合、乗車定員は7名となり、セカンドシートは右席のみプリテンショナー+フォースリミッター機構付シートベルトとなります。また、助手席シートバックテーブル、セカンドシートの格納式センターボックスは非装着となります。
- *31. DC5V/3A(消費電力15.75W)の電源としてご使用ください。
- *34. スマートエントリー&スタートシステムを選択した場合、イルミネーテッドエントリーシステムはスタートスイッチ+ルームランプとなります。
- *35. 合計消費電力は1500W以下でご使用ください。1500Wを超えると保護機能が作動し、給電機能が停止します。工場出荷時の電源周波数は車両によって異なります。車両の取扱説明書を確認し、電気製品の使用可能な周波数と車両の電源周波数が異なる場合は、販売店にご相談ください(工場出荷時は、50Hzに設定されています)。一部の自治体では駐車または停車中にエンジンを始動させた場合、条例にふれる可能性がありますのでご注意ください。
- *36. ハイブリッド車のインパネ一体型センターコンソールボックスとアクセサリコンセントはセットでメーカーオプション。なお、2段階引出し式センターホルダーは非装着となります。
- *37. 120W以下の電気製品をご使用ください。ただし、120W以下の電気製品でも正常に作動しない場合があります。詳しくは販売店におたずねください。
- *38. ディスプレイオーディオ(コネクティッドナビ対応)PlusまたはCD・DVDデッキを装着した場合、助手席オープントレイの形状が異なります。

■「メーカーオプション」「メーカーパッケージオプション」はご注文時に申し受けます。メーカーの工場では装着するため、ご注文後はお受けできませんのでご了承ください。 ■価格はメーカー希望小売価格<(消費税10%込み)>'22年1月現在のもの>で参考価格です。価格は販売店が独自に定めていますので、詳しくは各販売店におたずねください。

- 標準装備
- メーカーオプション(ご注文時に申し受けます)
- メーカーパッケージオプション(ご注文時に申し受けます)
- 販売店装着オプション

S-Z	S-G	Z	G	X
ハイブリッド車 [2WD(7人乗り/8人乗り)・E-Four(7人乗り)] ガソリン車 [2WD・4WD(7人乗り/8人乗り)]				
7人乗り	7人乗り/8人乗り	7人乗り	7人乗り/8人乗り	

エンターテインメント・その他					
ナビ・オーディオ	<p>ディスプレイオーディオ(コネクティッドナビ対応) Plus*38</p> <p>【ナビ】コネクティッドナビ対応(車載ナビ有)、FM多重VICS</p> <p>【オーディオ・ビジュアル】10.5インチHDディスプレイ、DVD、CD*41、AM/FMチューナー(ワイドFM対応)、TV(フルセグ)、USB入力(動画・音楽再生/給電)*42、HDMI入力*43</p> <p>【スマートフォン連携】Apple CarPlay対応、Android Auto™対応、Miracast®対応</p> <p>【T-Connect】マイカーサーチ、ヘルプネット®、eケア、マイセッティングなど*44</p> <p>【その他】Bluetooth®対応(ハンズフリー/オーディオ)、ETC2.0ユニット(VICS機能付)+光ビーコンユニット付*45 *46 ①/②</p>	<p>12スピーカー</p> <p>190,300円 (消費税抜き173,000円)</p>	<p>4スピーカー</p> <p>アドバンストパーク+パーキングサポートブレーキ(周囲静止物)、パノラミックビューモニター+パーキングサポートブレーキ (後方歩行者)選択時: ハイブリッド車(リモート機能付) 302,500円 (消費税抜き275,000円)*16 ガソリン車269,500円 (消費税抜き245,000円)*16</p> <p>バックガイドモニター選択時: 176,000円 (消費税抜き160,000円)*17</p>	<p>12スピーカー</p> <p>190,300円 (消費税抜き173,000円)</p>	<p>4スピーカー</p> <p>アドバンストパーク+パーキングサポートブレーキ(周囲静止物)、パノラミックビューモニター+パーキングサポートブレーキ (後方歩行者)選択時: ハイブリッド車(リモート機能付) 302,500円 (消費税抜き275,000円)*16 ガソリン車269,500円 (消費税抜き245,000円)*16</p> <p>バックガイドモニター選択時: 176,000円 (消費税抜き160,000円)*17</p>

- *16. アドバンストパーク(ハイブリッド車はリモート機能付)+パーキングサポートブレーキ(周囲静止物)、パノラミックビューモニター+パーキングサポートブレーキ(後方歩行者)、ディスプレイオーディオ(コネクティッドナビ対応) Plusはセットでメーカーオプション。なお、アドバンストパーク(ハイブリッド車はリモート機能付)+パーキングサポートブレーキ(周囲静止物)とパノラミックビューモニター+パーキングサポートブレーキ(後方歩行者)のセットでメーカーオプションも選択できます。
- *17. バックガイドモニターとディスプレイオーディオ(コネクティッドナビ対応) Plusはセットでメーカーオプション。なお、バックガイドモニターは単独でも選択できます。
- *38. ディスプレイオーディオ(コネクティッドナビ対応) PlusまたはTV(フルセグ)+CD・DVDデッキを装着した場合、助手席オープントレイの形状が異なります。
- *41. メディアによっては再生できない場合があります。
- *42. スマートフォンの接続にはデータ通信可能なUSBケーブルが別途必要となります。また、一部ケーブルには対応できないものがあります。
- *43. ご利用には別途市販のケーブルが必要です。また、一部ケーブルには対応できないものがあります。
- *44. ご利用にはT-Connectの契約が必要です。基本利用料は初度登録日から5年間無料。6年目以降は330円(消費税抜き300円)/月が必要です
- *45. ETC2.0ユニットは、今後新たに追加されるサービスおよびシステム変更には対応できない場合があります。あらかじめご了承ください。ETC2.0ユニットは新しいセキュリティ規格に対応しています。また、別途セットアップ費用が必要となります。
- *46. 光ビーコンによる道路交通情報の表示に対応しています。

■「メーカーオプション」「メーカーパッケージオプション」はご注文時に申し受けます。メーカーの工場では装着するため、ご注文後はお受けできませんのでご了承ください。 ■価格はメーカー希望小売価格<(消費税10%込み)'22年1月現在のもの>で参考価格です。価格は販売店が独自に定めていますので、詳しくは各販売店におたずねください。 ■“Bluetooth®”はBluetooth SIG, Inc.の商標です。 ■Miracast®は、Wi-Fi Allianceの登録商標です。 ■Apple CarPlayは、米国その他の国で登録されたApple Inc.の商標です。 ■Android Auto™は、Google LLCの商標です。 ■“ヘルプネット®”は株式会社日本緊急通報サービスの登録商標です。

標準装備
 メーカーオプション(ご注文時に申し受けます)
 メーカーパッケージオプション(ご注文時に申し受けます)
 販売店装着オプション

		S-Z	S-G	Z	G	X	
		ハイブリッド車 [2WD (7人乗り/8人乗り)・E-Four (7人乗り)] ガソリン車 [2WD・4WD (7人乗り/8人乗り)]					
		7人乗り	7人乗り/8人乗り	7人乗り	7人乗り/8人乗り		
ナビ・オーディオ	ディスプレイオーディオ(コネクティッドナビ対応) *47 【ナビ】コネクティッドナビ対応 【オーディオ・ビジュアル】8インチHDディスプレイ、AM/FMチューナー(ワイドFM対応)、USB入力(動画・音楽再生/給電) *42 【スマートフォン連携】Apple CarPlay対応、Android Auto™対応、Miracast®対応 【T-Connect】マイカーサーチ、ヘルプネット®、eケア、マイセッティングなど *44 【その他】Bluetooth®対応(ハンズフリー/オーディオ)①/②	6スピーカー	4スピーカー	6スピーカー	4スピーカー	4スピーカー 85,800円 (消費税抜き78,000円)	
	ディスプレイオーディオレス(7インチカバー付) 【T-Connect】マイカーサーチ、ヘルプネット®、マイカーログなど *44 ①/②					4スピーカー	
	TV(フルセグ)+CD・DVDデッキ *38 *41	74,800円(消費税抜き68,000円) *39		74,800円(消費税抜き68,000円) *39		74,800円 (消費税抜き68,000円) *48	
	ETC2.0ユニット(VICS機能付) *45	27,500円(消費税抜き25,000円) *40		27,500円(消費税抜き25,000円) *40		27,500円 (消費税抜き25,000円) *49	

- *38. ディスプレイオーディオ(コネクティッドナビ対応)PlusまたはCD・DVDデッキを装着した場合、助手席オープントレイの形状が異なります。
- *39. ディスプレイオーディオ(コネクティッドナビ対応)PlusとTV(フルセグ)+CD・DVDデッキは同時装着できません。
- *40. ETC2.0ユニット(VICS機能付)とディスプレイオーディオ(コネクティッドナビ対応)Plusは同時装着できません。
- *41. メディアによっては再生できない場合があります。
- *42. スマートフォンの接続にはデータ通信可能なUSBケーブルが別途必要となります。また、一部ケーブルには対応できないものがあります。
- *44. ご利用にはT-Connectの契約が必要です。基本利用料は初度登録日から5年間無料。6年目以降は330円(消費税抜き300円)/月が必要です。
- *45. ETC2.0ユニットは、今後新たに追加されるサービスおよびシステム変更には対応できない場合があります。あらかじめご了承ください。ETC2.0ユニットは新しいセキュリティ規格に対応しています。また、別途セットアップ費用が必要となります。
- *47. CD・DVDデッキは搭載されていません。
- *48. TV(フルセグ)+CD・DVDデッキはディスプレイオーディオ(コネクティッドナビ対応)を選択した場合に装着できます。
- *49. ETC2.0ユニットはディスプレイオーディオ(コネクティッドナビ対応)を選択した場合に装着できます。

■「メーカーオプション」「メーカーパッケージオプション」はご注文時に申し受けます。メーカーの工場では装着するため、ご注文後はお受けできませんのでご了承ください。
 ■価格はメーカー希望小売価格<(消費税10%込み)'22年1月現在のもの>で参考価格です。価格は販売店が独自に定めていますので、詳しくは各販売店におたずねください。
 ■“Bluetooth®”はBluetooth SIG, Inc.の商標です。
 ■Miracast®は、Wi-Fi Allianceの登録商標です。
 ■Apple CarPlayは、米国その他の国で登録されたApple Inc.の商標です。
 ■Android Auto™は、Google LLCの商標です。
 ■“ヘルプネット”は株式会社 日本緊急通報サービスの登録商標です。

		S-Z	S-G	Z	G	X	
		ハイブリッド車 [2WD (7人乗り/8人乗り)・E-Four (7人乗り)] ガソリン車 [2WD・4WD (7人乗り/8人乗り)]					
		7人乗り	7人乗り/8人乗り	7人乗り	7人乗り/8人乗り		
その他	寒冷地仕様 (ウインドシールドデアイサー+PTCヒーター*50など) ④	*51	ハイブリッド車 24,200円 (消費税抜き22,000円) ガソリン車 20,900円 (消費税抜き19,000円)	ハイブリッド車 75,900円 (消費税抜き69,000円) *7 *32 ガソリン車 72,600円 (消費税抜き66,000円) *7 *32	ハイブリッド車 24,200円 (消費税抜き22,000円) ガソリン車 20,900円 (消費税抜き19,000円)	ハイブリッド車 75,900円 (消費税抜き69,000円) *7 *32 ガソリン車 72,600円 (消費税抜き66,000円) *7 *32	ハイブリッド車 75,900円 (消費税抜き69,000円) *7 *33 ガソリン車 72,600円 (消費税抜き66,000円) *7 *33
	先読みエコドライブ (先読み減速支援、先読みSOC制御)		ハイブリッド車 *52				
	工具		ジャッキ+ジャッキハンドル+ホイールナットレンチ				
			ジャッキ+ジャッキハンドル+ホイールナットレンチ				
全車標準装備 ●盗難防止システム(イモビライザーシステム+オートアラーム) [国土交通省認可品] (ハイブリッド車) ●盗難防止システム(イモビライザーシステム) [国土交通省認可品] (ガソリン車) ●DCM(専用通信機) ●シャークフィンアンテナ など							

*2. スペアタイヤとジャッキ+ジャッキハンドル+ホイールナットレンチはセットでメーカーオプション。販売店装着オプションのジャッキ+ジャッキハンドル+ホイールナットレンチは同時装着できません。

*7. 寒冷地仕様を選択した場合、UVカットフロントドアグリーンガラスは撥水機能付となります。

*32. 寒冷地仕様と左右独立温度コントロールフロントオートエアコン+リヤオートエアコンはセットでメーカーオプション。また、左右独立温度コントロールフロントオートエアコン+リヤオートエアコンは★C快適便利パッケージ (Mid) にも含まれます。★C快適便利パッケージ (Mid) と寒冷地仕様を同時選択した場合は合計価格から49,500円(消費税抜き45,000円) 減額されます。

*33. 寒冷地仕様と左右独立温度コントロールフロントオートエアコン+リヤオートエアコンはセットでメーカーオプション。左右独立温度コントロールフロントオートエアコン+リヤオートエアコンは単独でも選択できます。その場合、価格は49,500円(消費税抜き45,000円) となります。

*50. PTC[自己温度制御システム]: Positive Temperature Coefficient

*51. 寒冷地仕様では、寒冷地での使用を考慮して、装備の充実を図っています。なお、北海道地区には寒冷地仕様が全車標準装備となります。

*52. ハイブリッド車はディスプレイオーディオ(コネクティッドナビ対応)Plusを選択した場合、追加されます。

S-Z、Zは①+②、①+④、②+④/S-G、Gは①+②、①+③+④、②+④をそれぞれ同時装着した場合、合計価格から5,500円(消費税抜き5,000円) 減額されます。Xを除く全車は①+②+④を同時装着した場合、合計価格から11,000円(消費税抜き10,000円) 減額されます。

■「メーカーオプション」「メーカーパッケージオプション」はご注文時に申し受けます。メーカーの工場では装着するため、ご注文後はお受けできませんのでご了承ください。 ■価格はメーカー希望小売価格<(消費税10%込み)>'22年1月現在のもの>で参考価格です。価格は販売店が独自に定めていますので、詳しくは各販売店におたずねください。

主要装備一覧表 メーカーパッケージオプション

- 標準装備
- メーカーオプション(ご注文時に申し受けます)
- メーカーパッケージオプション(ご注文時に申し受けます)
- 販売店装着オプション

S-Z	S-G	Z	G	X
ハイブリッド車 [2WD (7人乗り/8人乗り)・E-Four (7人乗り)] ガソリン車 [2WD・4WD (7人乗り/8人乗り)]				
7人乗り	7人乗り/8人乗り	7人乗り	7人乗り/8人乗り	

メーカーパッケージオプション				
★A ドライビングサポートパッケージ	カラーヘッドアップディスプレイ デジタルインナーミラー	99,000円 (消費税抜き90,000円)		99,000円 (消費税抜き90,000円)
★B 快適便利 パッケージ (High)	ハンズフリーデュアルパワースライドドア(挟み込み防止機能付) パワーバックドア(挟み込み防止機能・停止位置メモリー機能・パワーバックドアスイッチ(車両サイド)付) *30 *53 ナノイーX ステアリングヒーター キャプテンシート 追加機能:シートヒーター・ オットマン[2WD車のみ]・角度調整付アームレスト[2WD車のみ]① / ② / ③	ハイブリッド車 2WD車 148,500円 (消費税抜き135,000円) E-Four車 126,500円 (消費税抜き115,000円) ガソリン車 2WD車 151,800円 (消費税抜き138,000円) 4WD車 129,800円 (消費税抜き118,000円)		ハイブリッド車 2WD車 148,500円 (消費税抜き135,000円) E-Four車 126,500円 (消費税抜き115,000円) ガソリン車 2WD車 151,800円 (消費税抜き138,000円) 4WD車 129,800円 (消費税抜き118,000円)
★C 快適便利 パッケージ (Mid) *25 *32	ハンズフリーデュアルパワースライドドア(挟み込み防止機能付) ナノイーX 左右独立温度コントロールフロントオートエアコン +リヤオートエアコン(リヤクーラー+リヤヒーター) 快適温熱シート(運転席・助手席)① / ② 独立型センターコンソールボックス(フロント・リヤボックス付)〈充電用USB端子(Type-C)2個付*31〉[ガソリン車のみ]		ハイブリッド車 172,700円 (消費税抜き157,000円) ガソリン車 178,200円 (消費税抜き162,000円)	ハイブリッド車 172,700円 (消費税抜き157,000円) ガソリン車 178,200円 (消費税抜き162,000円)
★D 7人乗りユーティリティパッケージ*19 専用セカンドシート(ロングスライド+リクライニング、手すり付)			8人乗り -22,000円 (消費税抜き-20,000円)	8人乗り -22,000円(消費税抜き-20,000円)

- *19. 7人乗りユーティリティパッケージを選択した場合、乗車定員は7名となり、セカンドシートは右席のみプリテンショナー+フォースリミッター機構付シートベルトとなります。また、助手席シートバックテーブル、セカンドシートの格納式センターボックスは非装着となります。
- *25. ワンタッチスイッチ付デュアルパワースライドドアと★C快適便利パッケージ(Mid)は同時装着できません。
- *30. ★B快適便利パッケージ(High)を選択した場合、フリーストップバックドアからパワーバックドアに変更となります。
- *31. DC5V/3A(消費電力15.75W)の電源としてご使用ください。
- *32. 寒冷地仕様と左右独立温度コントロールフロントオートエアコン+リヤオートエアコンはセットでメーカーオプション。また、左右独立温度コントロールフロントオートエアコン+リヤオートエアコンは★C快適便利パッケージ(Mid)にも含まれます。★C快適便利パッケージ(Mid)と寒冷地仕様を同時選択した場合は合計価格から49,500円(消費税抜き45,000円)減額されます。
- *53. パワーバックドア装着車はスマートキーにパワーバックドア開閉スイッチが付きます。

■「メーカーオプション」「メーカーパッケージオプション」はご注文時に申し受けます。メーカーの工場では装着するため、ご注文後はお受けできませんのでご了承ください。 ■価格はメーカー希望小売価格<(消費税10%込み)>'22年1月現在のもの>で参考価格です。価格は販売店が独自に定めていますので、詳しくは各販売店におたずねください。 ■nanoe、ナノイー及びnanoeマークは、パナソニック ホールディングス株式会社の商標です。

トヨタ ノア 主要諸元表

		ハイブリッド車								ガソリン車								
		S-Z	S-G		Z	G		X		S-Z	S-G		Z	G		X		
		7人乗り	7人乗り	8人乗り※	7人乗り	7人乗り	8人乗り※	7人乗り	8人乗り※	7人乗り	7人乗り	8人乗り※	7人乗り	7人乗り	8人乗り※	7人乗り	8人乗り※	
車両型式	2WD (前輪駆動方式)	6AA -ZWR90W -APXRB	6AA -ZWR90W -APXSB	6AA -ZWR90W -ARXSB	6AA -ZWR90W -APXQB	6AA -ZWR90W -APXGB	6AA -ZWR90W -ARXGB	6AA -ZWR90W -APXEB	6AA -ZWR90W -ARXEB	6BA -MZRA90W -APXRH	6BA -MZRA90W -APXSH	6BA -MZRA90W -ARXSH	6BA -MZRA90W -APXQH	6BA -MZRA90W -APXGH	6BA -MZRA90W -ARXGH	6BA -MZRA90W -APXEH	6BA -MZRA90W -ARXEH	
	E-Four (電気式4輪駆動方式)	6AA -ZWR95W -APXRB	6AA -ZWR95W -APXSB	—	6AA -ZWR95W -APXQB	6AA -ZWR95W -APXGB	—	6AA -ZWR95W -APXEB	—	—								
	4WD (4輪駆動方式)	—								6BA -MZRA95W -APXRH	6BA -MZRA95W -APXSH	6BA -MZRA95W -ARXSH	6BA -MZRA95W -APXQH	6BA -MZRA95W -APXGH	6BA -MZRA95W -ARXGH	6BA -MZRA95W -APXEH	6BA -MZRA95W -ARXEH	
車両重量*1	kg	1,670*2*3 [1,710] *2	1,630 *2*4*5*6 [1,680] *2*4*5*6	1,630 *2*4*5*6 *7	1,670*2*3 [1,710] *2	1,630 *2*4*5*6 [1,680] *2*4*5*6	1,630 *2*4*5*6 *7	1,630 *4*5*6 [1,680] *4*5*6	1,630 *4*5*6*7	1,640*2*3 [1,700] *2	1,600 *2*4*6 [1,670] *2*4*6	1,600 *2*4*6*7 [1,670] *2*4*6*7	1,640*2*3 [1,700] *2	1,600 *2*4*6 [1,670] *2*4*6	1,600 *2*4*6*7 [1,670] *2*4*6*7	1,600*4*6 [1,670] *4*6	1,600 *4*6*7 [1,670] *4*6*7	
	kg	2,055*2*3 [2,095] *2	2,015 *2*4*5*6 [2,065] *2*4*5*6	2,070 *2*4*5*6 *8	2,055*2*3 [2,095] *2	2,015 *2*4*5*6 [2,065] *2*4*5*6	2,070 *2*4*5*6 *8	2,015 *4*5*6 [2,065] *4*5*6	2,070 *4*5*6*8	2,025*2*3 [2,085] *2	1,985 *2*4*6 [2,055] *2*4*6	2,040 *2*4*6*8 [2,110] *2*4*6*8	2,025*2*3 [2,085] *2	1,985 *2*4*6 [2,055] *2*4*6	2,040 *2*4*6*8 [2,110] *2*4*6*8	1,985*4*6 [2,055] *4*6	2,040 *4*6*8 [2,110] *4*6*8	
最小回転半径	m	5.5																
燃料消費率 (国土交通省審査値)	 km/L	23.0[22.0]	23.0 [22.0*9]	23.0	23.0[22.0]	23.2[22.0]	23.2	23.4[22.0]	23.4*10	15.0[14.3]	15.0[14.3]	15.0[14.3]	15.0[14.3]	15.1[14.3]	15.1[14.3]	15.1[14.4]	15.1*11 [14.4]	
	市街地モード km/L	22.2[22.0]	22.2 [22.0*9]	22.2	22.2[22.0]	22.5[22.0]	22.5	22.6[22.0]	22.6*10	11.4[11.1]	11.4[11.1]	11.4[11.1]	11.4[11.1]	11.5[11.1]	11.5[11.1]	11.5[11.2]	11.5*11 [11.2]	
	郊外モード km/L	25.0[23.9]	25.0 [23.9*9]	25.0	25.0[23.9]	25.2[23.9]	25.2	25.4[23.9]	25.4*10	15.3[14.6]	15.3[14.6]	15.3[14.6]	15.3[14.6]	15.5[14.6]	15.5[14.6]	15.5[14.8]	15.5*11 [14.8]	
	高速道路モード km/L	22.1[20.9]	22.1 [20.9*9]	22.1	22.1[20.9]	22.3[20.9]	22.3	22.5[20.9]	22.5*10	16.9[16.1]	16.9[16.1]	16.9[16.1]	16.9[16.1]	17.1[16.1]	17.1[16.1]	17.1[16.2]	17.1*11 [16.2]	
主要燃費改善対策		ハイブリッドシステム、アイドリングストップ装置、電気式無段変速機、 可変バルブタイミング、電動パワーステアリング、充電制御								筒内直接噴射、自動無段変速機、可変バルブタイミング、電動パワーステアリング								
寸法	全長	mm	4,695															
	全幅	mm	1,730															
	全高	mm	1,895 [1,925]															
	ホイールベース	mm	2,850															
	トレッド	mm	1,500/1,515															
	最低地上高 (社内測定値)	mm	140 [125]															
	室内長×室内幅×室内高 (社内測定値)	mm	2,805×1,470×1,405															

トヨタ ノア 主要諸元表

		ハイブリッド車								ガソリン車									
		S-Z		S-G		Z	G		X		S-Z		S-G		Z	G		X	
		7人乗り	7人乗り	8人乗り※	7人乗り	7人乗り	8人乗り※	7人乗り	8人乗り※	7人乗り	7人乗り	8人乗り※	7人乗り	7人乗り	8人乗り※	7人乗り	8人乗り※		
エンジン	型式	2ZR-FXE								M20A-FKS									
	総排気量	L		1.797								1.986							
	種類	直列4気筒																	
	内径×行程	mm		80.5 × 88.3								80.5 × 97.6							
	使用燃料	無鉛レギュラーガソリン																	
	最高出力<ネット>	kW (PS) /r.p.m.		72 (98) /5,200								125 (170) /6,600							
	最大トルク<ネット>	N・m (kgf・m) /r.p.m.		142 (14.5) /3,600								202 (20.6) /4,900							
	燃料供給装置	EFI (電子制御式燃料噴射装置)								筒内直接+ポート燃料噴射装置 (D-4S)									
	燃料タンク容量	L		52															
走行装置	サスペンション	フロント/リヤ		マクファーソン・ストラット式コイルスプリング/トーションビーム式コイルスプリング															
	ブレーキ	フロント/リヤ		ベンチレーテッドディスク/ベンチレーテッドディスク															
		作動方式		油圧・回生ブレーキ協調式								油圧式							
変速比・減速比	トランスミッション	電気式無段変速機								Direct Shift-CVT (ギヤ機構付自動無段変速機)									
	変速比	ギヤ機構部	前進	—								3.377							
			後退	—								3.136							
			無段変速部	前進	—								2.236~0.447						
減速比	3.218 [フロント:3.218/リヤ:10.487]								4.262 [フロント:4.262/リヤ:2.277]										
フロントモーター	型式	1VM																	
	種類	交流同期電動機																	
	最高出力	kW (PS)		70 (95)								—							
	最大トルク	N・m (kgf・m)		185 (18.9)								—							
リヤモーター	型式	[1WM]																	
	種類	[交流同期電動機]																	
	最高出力	kW (PS)		[30 (41)]								—							
	最大トルク	N・m (kgf・m)		[84 (8.6)]								—							
主動力用電池	種類	リチウムイオン電池																	
	容量	Ah		4.08															

[]はE-Fourまたは4WDです。 *1. ユニバーサルステップを装着した場合、10kg増加します。 *2. ディスプレイオーディオ（コネクティッドナビ対応）Plusを装着した場合、10kg増加します。 *3. キャプテンシート（オットマン付）を装着した場合、20kg増加します。 *4. ワンタッチスイッチ付デュアルパワースライドドアまたはハンズフリーデュアルパワースライドドアを装着した場合、10kg増加します。 *5. アクセサリーコンセントを装着した場合、10kg増加します。 *6. 左右独立温度コントロールフロントオートエアコン+リヤオートエアコンを装着した場合、10kg増加します。 *7. 7人乗りユーティリティパッケージを装着した場合、20kg減少します。 *8. 7人乗りユーティリティパッケージを装着した場合、75kg減少します。 *9. スペアタイヤを装着した場合、各モード燃費はWLTC：21.9km/L、市街地：21.9km/L、郊外：23.8km/L、高速道路：20.8km/Lとなります。 *10. 7人乗りユーティリティパッケージを装着した場合、各モード燃費はWLTC：23.6km/L、市街地：22.8km/L、郊外：25.6km/L、高速道路：22.6km/Lとなります。 *11. 7人乗りユーティリティパッケージを装着した場合、各モード燃費はWLTC：15.3km/L、市街地：11.6km/L、郊外：15.7km/L、高速道路：17.3km/Lとなります。 ※7人乗りユーティリティパッケージを装着した場合、乗車定員は7名となります。

■燃料消費率は定められた試験条件のもとでの値です。お客様の使用環境（気象、渋滞等）や運転方法（急発進、エアコン使用等）に応じて燃料消費率は異なります。 ■WLTCモードは、市街地、郊外、高速道路の各走行モードを平均的な使用時間配分で構成した国際的な走行モードです。市街地モードは、信号や渋滞等の影響を受ける比較的低速な走行を想定し、郊外モードは、信号や渋滞等の影響をあまり受けない走行を想定、高速道路モードは高速道路等での走行を想定しています。

■エンジン出力表示にはネット値とグロス値があります。「グロス」はエンジン単体で測定したものであり、「ネット」とはエンジンを車両に搭載した状態とほぼ同条件で測定したものです。同じエンジンで測定した場合、「ネット」は「グロス」よりもガソリン自動車約15%程度低い値（自工会調べ）となっています。

車両によっては自動車重量税などの軽減措置を受けることができます。詳しくはエコカー減税紹介ページ(<https://toyota.jp/ecocar/about1/>)をご確認、または販売店におたずねください。

■“NOAH” “HYBRID SYNERGY DRIVE” “TOYOTA D-4S” “OPTITRON” “VSC” “TRC” “EFI” “TOYOTA SAFETY SENSE” “Toyota Teammate” “TNGA” “E-Four” “コンライト” “ロードアシスト24” “マイカーサーチ” “T-Connect” “Welcab”はトヨタ自動車（株）の商標です。 ■道路運送車両法による自動車型式指定申請書数値 ■製造事業者：トヨタ自動車株式会社

TOYOTA ENVIRONMENTAL CHALLENGE 2050

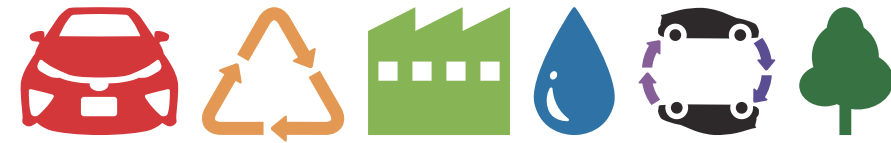

「人とクルマと自然が共生する社会」を目指して ～トヨタ環境チャレンジ2050～

トヨタは、温室効果ガスに起因する異常気象、生物多様性の喪失、水不足など、深刻化する地球環境の諸問題に対し、これまでも幅広い取り組みを推進してきました。今後もクルマの環境負荷をゼロに近づけるとともに、地球・社会にプラスとなる取り組みを通じて、持続可能な社会の実現に貢献するための

6つのチャレンジ(ゼロへのチャレンジ    と、プラスへのチャレンジ   )を実施していきます。

CO₂ “^{ゼロ}0” へのチャレンジ ～環境負荷をゼロに近づけるためのトヨタの取り組み～

CO₂ 0 ライフサイクルCO₂ ゼロチャレンジ

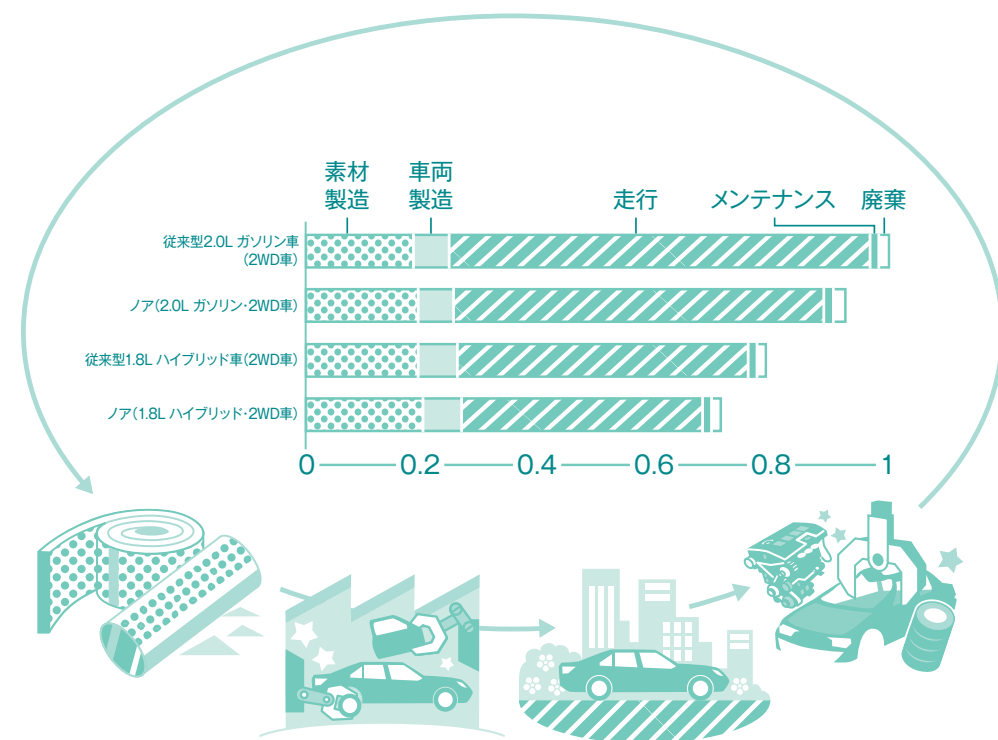

トヨタはクルマの一生のCO₂削減をデザインしています

トヨタでは燃費を良くするだけでなく、設計段階から、製造・廃棄・リサイクルにいたるクルマの一生を通して、CO₂排出量を削減するための取り組みを行っています。



トヨタでは、資源採取から廃棄・リサイクルまでの各段階を、クルマが環境に与える要因を定量的に総合評価する手法（LCA『ライフサイクルアセスメント』：Life Cycle Assessment）で評価し、自動車の生涯走行距離10万km（10年）で計算した場合の結果を指数で示しています。

トヨタが乗用車を対象に実施しているLCAの手法は、ドイツの第三者認証機関テュフラインランドによるISO14040/14044規格に基づく審査・認証を受けました。

CO₂ 0 新車CO₂ゼロチャレンジ

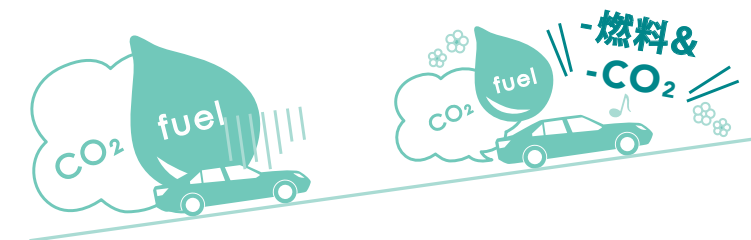

燃費の良いクルマを選ぶと、CO₂の削減に協力できます

クルマは、燃費が良くなればなるほど、CO₂の排出量を削減することができます。トヨタでは、燃費を向上させるために、あらゆる部品の軽量化や効率化を推進しています。

CO₂ 0 工場CO₂ゼロチャレンジ



トヨタはエコカーだけでなく、エコ工場にも力を入れています

ノアをつくる工場では、「エネルギーハーフ」を合言葉に、社内アドバイザーを設置し、着実に省エネ活動を進めています。また、従業員一人ひとりが日々知恵を絞り、出し合った“いいアイデア”を積極的に共有することで、環境に負荷をかけないクルマづくりを目指しています。

プラス
地球環境へ“+”のチャレンジ

～より良い環境をつくるためのトヨタの取り組み～

緑をつなぐ活動を
ひろげていきます



人と自然が共生する
未来づくりへのチャレンジ

ノアをつくる工場では、自然との共生を目指し、2014年、工場敷地内にビオトープを中心とした施設「ふれ愛パーク」を開設しました。ここでは、絶滅のおそれのある郷土種を守り、外来種を駆除するなどの生物多様性保全の活動や、環境学習などが行われています。失われた自然を復元するために、地域の自然をつなぎ、地域の方々とのつながりを広げ、これからも生物多様性の保全や人づくりの活動を続けていきます。

トヨタ ノア 環境仕様

車 両 仕 様	車両型式		6AA-ZWR90W				6AA-ZWR95W		6BA-MZRA90W			6BA-MZRA95W		
	エンジン	総排気量	L	1.797						1.986				
	駆動装置	駆動方式		前輪駆動方式				電気式4輪駆動方式		前輪駆動方式			4輪駆動方式	
	車両重量		kg	1,610 ~1,650	1,630 ~1,670	1,610 ~1,680	1,610 ~1,710	1,680 ~1,740	1,680 ~1,740	1,580 ~1,610	1,580 ~1,640	1,580 ~1,680	1,650 ~1,700	1,650 ~1,720
燃料消費率	 燃料消費率※1(国土交通省審査値)		km/L	23.6	23.4	23.2	23.0	22.0	21.9	15.3	15.1	15.0	14.4	14.3
		CO ₂ 排出量	g/km	98	99	100	101	106	106	152	154	155	161	162
参考			2030年度燃費基準優良車※2※3											
排出ガス	認定レベルまたは適合規制(国土交通省)			平成30年基準排出ガス75%低減レベル※3										
	認定レベル値または適合規制値	CO/NMHC/NOx/PM	g/km	1.15/0.025/0.013/ー					1.15/0.025/0.013/0.005					
車外騒音(加速/定常/近接)※4			dB	70(規制値)/ー/72				70(規制値)/ー/71		70(規制値)/ー/75				
冷媒の種類(GWP値※5)/使用量			g	HFO-1234yf(1※6)/750										
環境負荷物質削減	鉛/水銀		自工会2006年自主目標達成(1996年比1/10以下※7)/自工会自主目標達成(2005年1月以降使用禁止※8)											
	カドミウム/六価クロム		自工会自主目標達成(2007年1月以降使用禁止)/自工会自主目標達成(2008年1月以降使用禁止)											
車室内VOC※9				自工会目標達成(厚生労働省室内濃度指針値以下)										
リサイクル関係	リサイクルしやすい材料を使用した部品			バンパーカバー、インストルメントパネル、その他内装材										
	樹脂、ゴム部品への材料表示			あり										
	リサイクル材の使用			ダッシュサイレンサー										

※1. 燃料消費率は定められた試験条件のもとでの値です。お客様の使用環境（気象、渋滞等）や運転方法（急発進、エアコン使用等）に応じて燃料消費率は異なります。 ※2. 省エネ法に基づき定められている燃費目標基準。 ※3. WLTCモード走行。 ※4. 平成28年騒音規制。 ※5. GWP：Global Warming Potential（地球温暖化係数） ※6. フロン法において、カーエアコン冷媒は、2023年度以降、環境影響度を製造者等ごとに出荷台数で加重平均した値が目標値150を上回らないことが求められております。 ※7. 1996年乗用車の業界平均1,850g(バッテリーを除く)。 ※8. 交通安全の観点で使用する部品（ナビゲーション等の液晶ディスプレイ、コンビネーションメーター、ディスチャージランプ、室内蛍光灯）を除く。 ※9. VOC：Volatile Organic Compounds

自動車リサイクル法の施行により、下表のリサイクル料金が別途必要となります。

リサイクル料金表(全車)

※リサイクル料金は'22年4月時点の金額。

リサイクル預託金				資金管理料金	合 計
シュレッダーダスト料金	エアバッグ類料金	フロン類料金	情報管理料金		
11,110円	2,800円	—	130円	290円	14,330円

■リサイクル預託金が預託済のお車を商品車として譲渡する旧所有者(譲渡人)は、車両価値部分とリサイクル預託金相当額の合計額を新所有者(譲受人)からお受け取りになることにより、リサイクル預託金の返金を受けることができます。詳しくは、取扱い販売店におたずねください。

NOAH / VOXY

More Information

エクステリアデザイン

～ EXTERIOR KEYWORD ～

ENERGETIC BOLD

「室内空間の最大化」と「動感」を融合させることで「堂々・躍動的な力強いハコ」スタイルを追求し、家族の安心と所有する喜びを提供します。

ノア(Z/G/X)

堂々・モダン・上質を突き詰めた新スタンダードデザイン

ノア(S-Z/S-G)

家族をひきつける王道・アグレッシブスタイル

ヴォクシー(S-Z/S-G)

感性を刺激する先鋭・独創スタイル

SMOOTH
滑らか・スマート

旧型



2017年モデル

CALM
落ち着いた・静的な

BOLD
堂々・大胆

新型

歴代モデルで追求してきたハコスタイルを継承進化

インテリアデザイン

～ INTERIOR KEYWORD ～

ENERGETIC ATRIUM

「広く開放的な室内空間」と「仕立ての良さや上質感」を両立させた、家族のための快適空間をスッキリとしたスタイルで表現しています。

PERSONAL
包まれ感

旧型



2017年モデル

CALM
落ち着いた・静的な

OPENNESS
開放的

新型

「広さ・開放感」と「生き生き・上質感」を双生させながら洗練

<ノア(Z/G/X)> 堂々・モダン・上質を突き詰めた新スタンダードデザイン

主な変更点1 堂々・パワフルなプロポーション

①ショートオーバーハングで分厚いフロント、傾斜のない立ったバックライトで堂々としたハコシルエットを表現。②窓の大きさ感は維持しつつ、ボディの厚みを増し、吹き抜けたウィンドウグラフィックとの組み合わせで、「キャビンの広さ感」と「ボディの安定感」を両立しました。

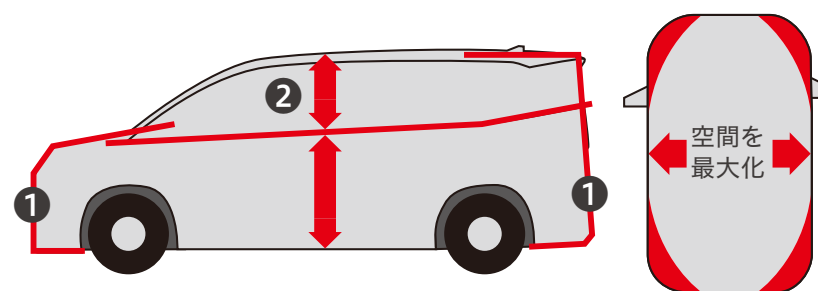

主な変更点2 大胆・明快なアーキテクチャー

室内空間を最大化させつつ、①前後の絞りや断面の工夫によって動感を表現。②明快なアイコンと、ボディ同色のグリルで押し出しの強い精悍・モダンなフロントとしました。リヤは、③バックドアガラスとリヤコンビランプ等の部品類を大括りとし、④大きく削ぎ取った面と⑤台形に構えた大胆な造形で、室内の広さ感と安定感を表現しました。

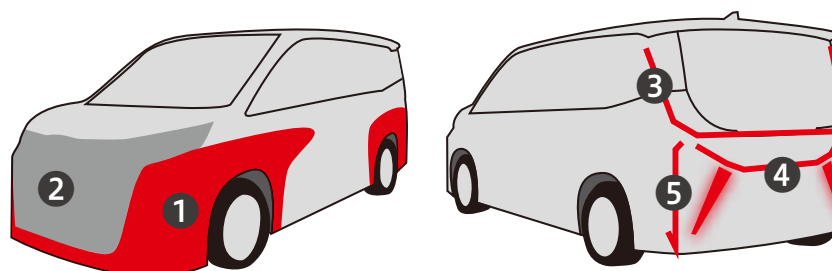

主な変更点3 メリハリのある面質表現

板金のシャープエッジと融合部の艶とのコントラストでメリハリある面質表現と部品見切りの造りこみによる仕立ての良さを追求しました。



<ノア(S-Z/S-G)> 家族をひきつける王道・アグレッシブスタイル

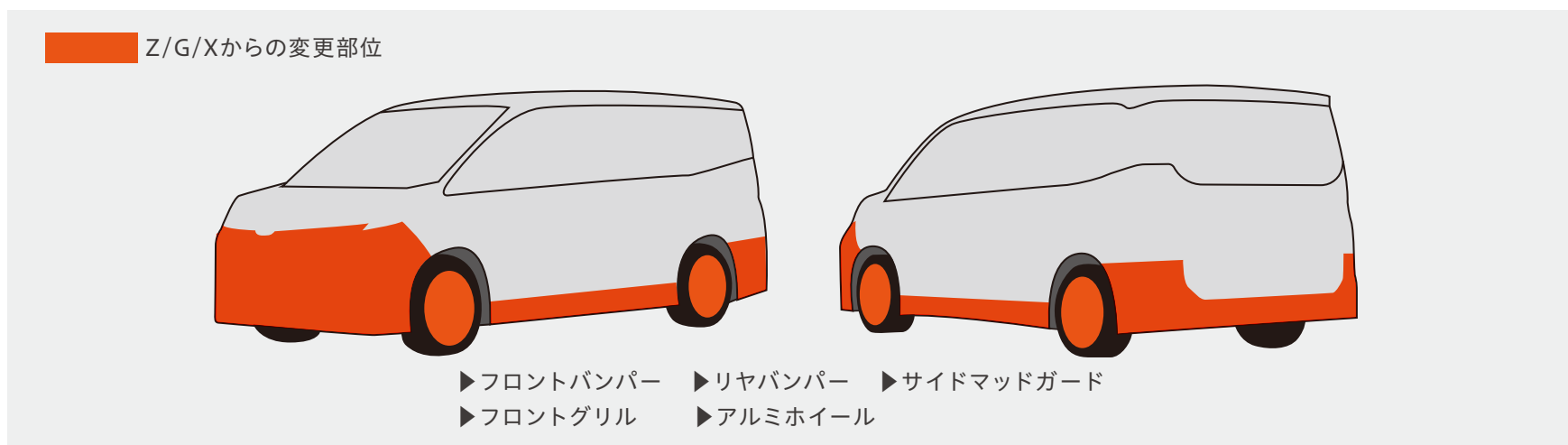

主な変更点1 伸びやかで低重心なサイドデザイン

フロントからリヤまで連続した構成で、伸びやかかつ低重心感を強調したエアロスタイルを表現しています。

主な変更点2 堂々・アグレッシブなフロントデザイン

ヘッドランプ、フードモール、フロントグリル、バンパーコーナー部までを大きく1つにまとめた大胆かつ明快なデザインで迫力を強め、太いメッキグリルに平面折れを施しセンターの押し出しを強調しました。またマツトブラックとメッキの MATERIAL の切り替えでモダンさを表現しています。

主な変更点3 ワイド&ローを強調するエアロ専用リアバンパー

逆台形と横一文字を組み合わせた造形、コーナーに配置した二段構成のリフレックスリフレクターで、ワイド&ローをより強調しています。



<ヴォクシー (S-Z/S-G)>感性を刺激する先鋭・独創スタイル

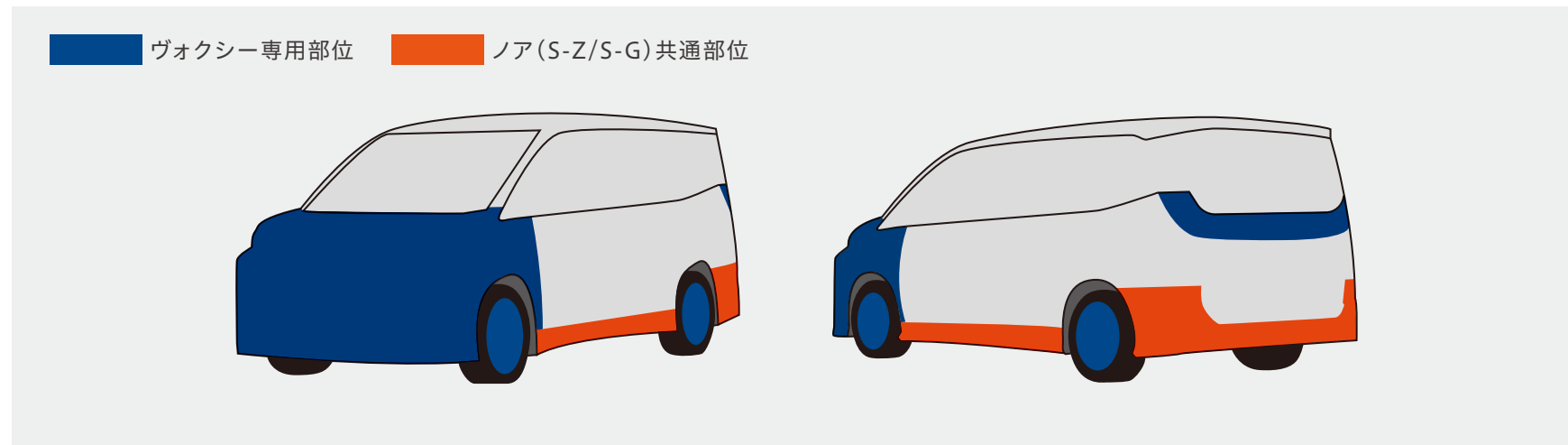

主な変更点1 アグレッシブな印象のフロントマスク

グリル内にヘッドランプを配置し、横基調の薄くラウンディッシュなアッパーと分厚くスクエアなロアの構成にすることで、グラフィック、立体ともにコントラストの強いアグレッシブな表情としました。

主な変更点2 妖しく独創的なフロントグリル

横バーからメッシュへとシームレスに変化していく妖しく独創的なフロントグリル。外周部のメッキ枠によって、ワイド&ローを強調し迫力を出しました。

主な変更点3 2本のラインが走るリヤコンビランプ

左右に平行して伸びる2本のメッキバー下端にそれぞれLEDテール&ストップランプを配置し、クールさとワイド感を昼夜ともにアピールします。



主な変更点1 スッキリWOW空間

ブラックアウトした細幅フロントピラー、低くワイドに構えたインストルメントパネルで、リヤ席からでも見晴らしの良い開放的な空間を追求しました。

主な変更点2 1UPクオリティ

金属フレームにソフト素材を巻き付けたテーマとし、部品構成や素材の切り替えを整理することで機能美を追求。ソフト素材を効果的にあしらい、1つ上の上質さを狙いました。

主な変更点3 魅せるユーティリティ

機能性はもちろん、使用時も“サマ”になる「オープン収納」と、隠したい「クローズ収納」をスマートに使い分けられる工夫を施しました。

【その他のユーティリティについてはP192をご覧ください】



スマートフォンをすっきり収納できるシフト横小物入れ

取り外し可能な2段トレイを採用し、トレイ上にはスマートフォン本体、トレイ下にはUSBケーブルをすっきり収納できるUSB端子付のスペースを備えています。

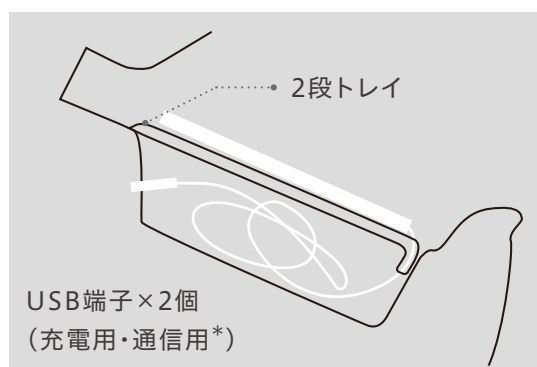

*通信用はディスプレイオーディオ装着車のみ

使い勝手を高めた助手席大型オープントレイ

トレイ部分の深さを増しつつ、ティッシュBOXのスマートな収納も実現。また、フロントカップホルダー、サイドレジスターの機能ともシームレスに包括したデザインとなっています。

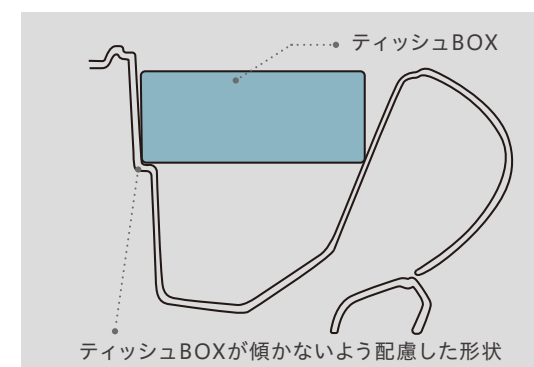

3タイプのシフトレバー

①ストレート式(ハイブリッド車)、②シーケンシャルシフト付(ガソリン車)、③エレクトロシフトマチック(ハイブリッド車のパノラミックビューモニター装着時)を設定。

必要な大きさと使いやすさを考えた、豊富な収納スペース

3タイプのセンターコンソールを設定

①インパネ一体型、②独立型、③フロアトレイを設定。いずれもウォークスルーに配慮し、高さを抑えつつ収納性もしっかり確保しています。※ガソリン車のX、G、S-Gの標準装備ではセンターコンソールは設定されません。

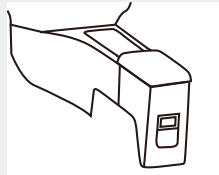
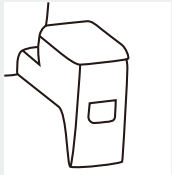
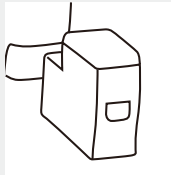
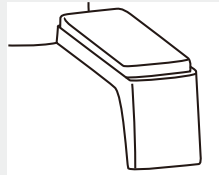
	インパネ一体型	独立型		フロアトレイ
設定	[ハイブリッド車] Z、S-Z*1 	[ハイブリッド車] G、S-G 	[ガソリン車] Z、S-Z*2 	[ハイブリッド車] X 
収納	アッパートレイ カップホルダー×2 リヤボックス	アッパートレイ リヤボックス	フロントボックス リヤボックス	アッパートレイ
電源	充電用USB端子2個*3 アクセサリコンセント (AC100V・1500W)1個	充電用USB端子2個*3		—

*1. ハイブリッド車のG、S-G、Xはメーカーオプション。 *2. ガソリン車のG、S-Gはメーカーパッケージオプション。
*3. Z、S-Zのセンターコンソールには充電用USB端子は装着されません。代わりに大型サイドテーブルに装着されます。

大型サイドテーブルを新採用

Z、S-Zのキャプテンシート(右席側)に新採用しました。

■旧型(2017年)サイドテーブルからの変更点

- ・カップホルダー、天板部のサイズを拡大し、収納力を向上。
- ・テーブル使用時、折りたたみ時ともに使用可能な小物入れを新設定。
- ・充電用USB端子(Type-C)を2個設置。

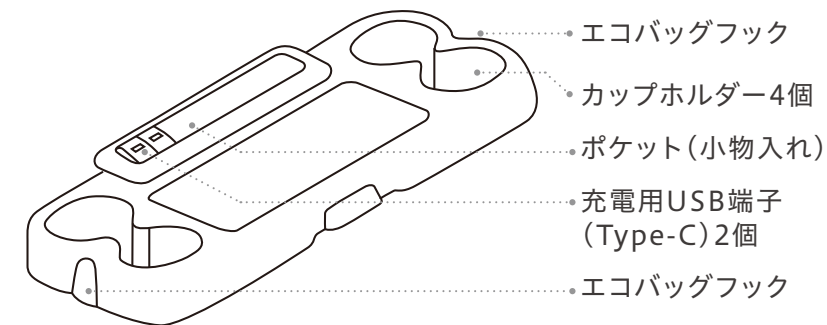

G、S-G、Xは現行型と同じ折りたたみ式サイドテーブルを標準装備。

さらに広く使える スーパーラゲージボックス

高さのある荷物の収納に便利な床下収納は容量を拡大。ハイブリッド車も補機バッテリーをエンジンルームに移動したことにより大幅に容量を拡大しています。

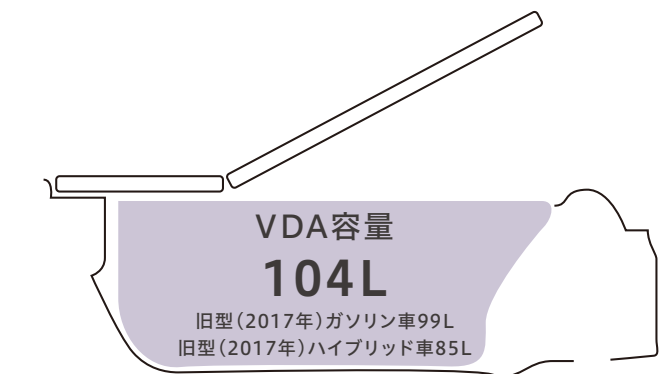

床下収納の活用でゴルフバッグ4個の縦積みが可能です。
※スペアタイヤ選択時は形状・容量が異なります。

その他の収納スペース

インパネまわり

- 助手席アッパーボックス
- 助手席オープントレイ
- グローブボックス
- フロントカップホルダー(運転席・助手席)
- 2段階引出し式センターホルダー(カップホルダー1個+小物入れ+カードホルダー)【ハイブリッド車のZ、S-Zを除く全車に標準装備】
- シフト横小物入れ

ドア・荷室・シートまわり

- フロントドアボトルホルダー+小物トレイ&フロントドアポケット
- スライドドアボトルホルダー
- デッキトリムボトルホルダー(右側1個・左側2個)
- 助手席シートバックテーブル【8人乗りに標準装備】
- など

家族みんなが乗りやすく、降りやすい優れた乗降性

スライドドアが開くと同時に出てくる ユニバーサルステップ(助手席側)

小さな子供やご年配の方など、どなたも楽に乗り降りができるよう、地上から200mm^{*1}の低い位置に、パワースライドドア作動に連動してステップが出てくる機構を採用しています。【全車にメーカーオプション】

※耐荷重は100kgとなります。

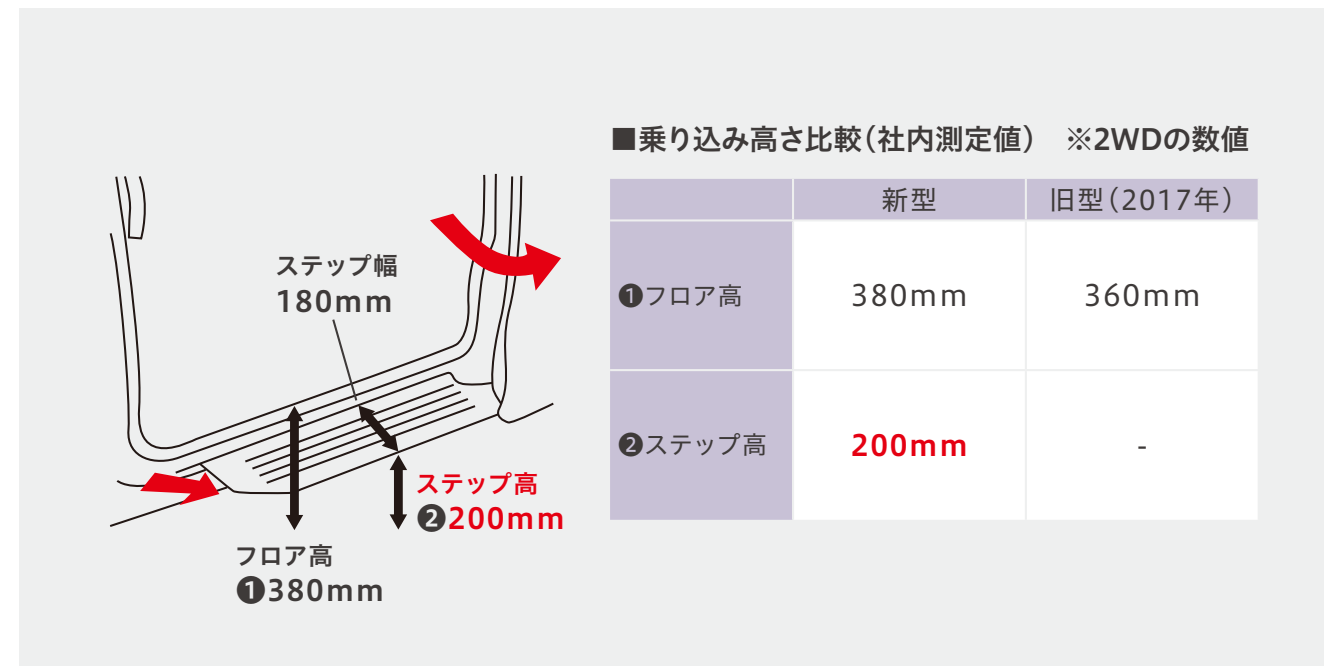

*1. 2WDの数値。4WDは225mmとなります。 *2. 2WDの数値。4WDは920~1,355mmとなります。

幅広い身長・年齢層に対応する ロングアシストグリップ

5歳くらいの子供でもつかめるようにアシストグリップをロング化(地上から895mm~1330mm)^{*2}。子供が握る低い位置は細くするなどグリップの太さにもこだわって掴みやすさを追求しています。

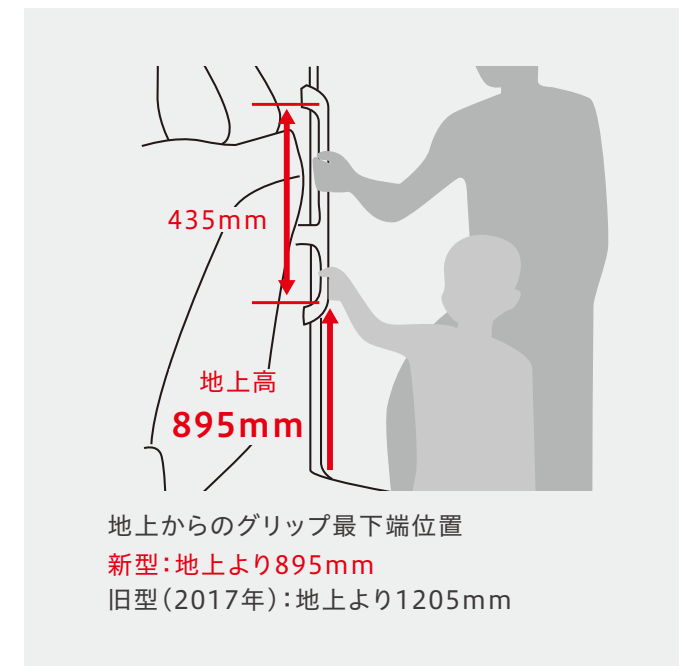

両手がふさがっているときに便利な ハンズフリーデュアルパワースライドドア

フロントドアハンドルの下端に配置されたセンサー部に足先をかざすだけでスライドドアが自動で開閉します。

【Xを除く全車にメーカーパッケージオプション】

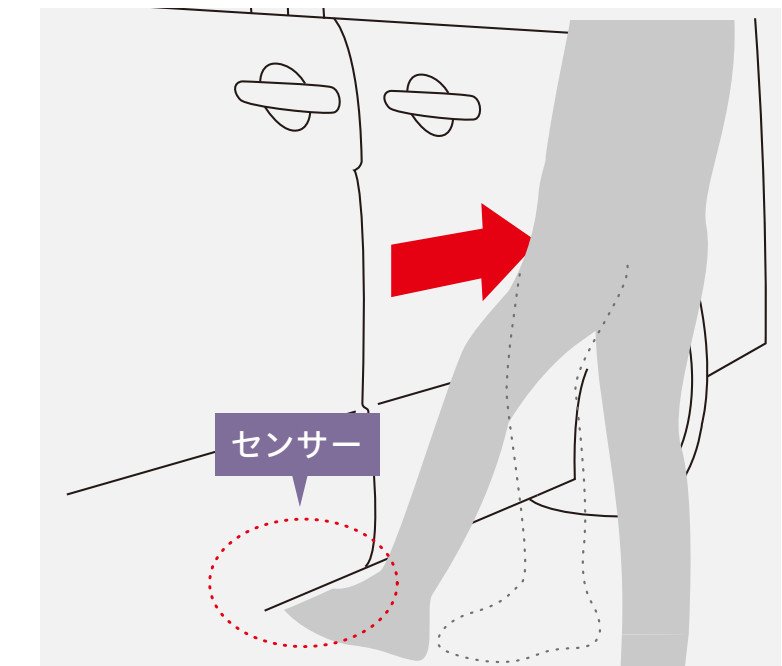

トヨタ全車の走りのコンセプト

Confident & Natural

安心して自然、上質で心地よい走り

- 外乱(クルマの制御を乱そうとするもの)や、ドライバーの操作に対して、車両の反応が**安定していて安心**
- 操作に対する車両の反応が、ドライバーの**意図したとおり**
- 走りの質を損なう要素がなく**上質で心地よい**

ユーザーに体験していただきたい走りのポイント

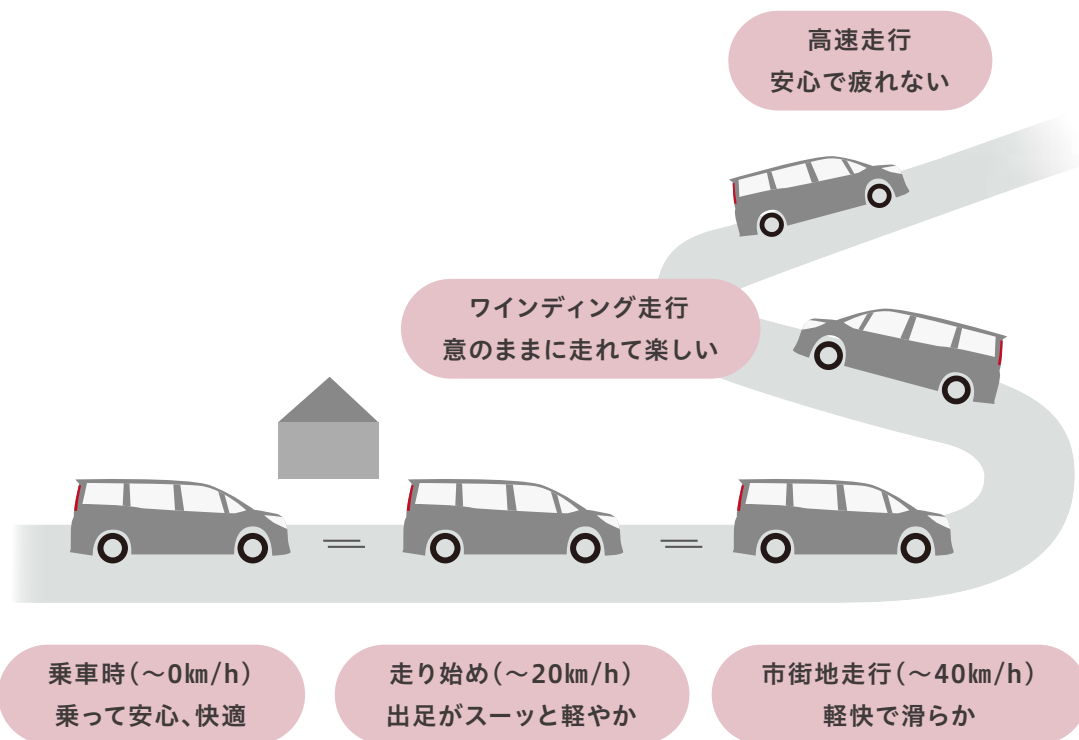

新世代ハイブリッドシステムがもたらす気持ち良い走りとは低燃費

トヨタ初 1.8Lハイブリッドシステム

すべての電気系デバイスを刷新。モーター・バッテリーの出力拡大とシステムの高効率化により、ミニバンでの安心・上質・心地良い走り(Confident & Natural)の実現と優れた燃費性能を両立しました。

WLTC (社内測定値)

2WD **23.4km/L**(X*1)
23.2km/L(G)
23.0km/L(Z/S-Z/S-G)
 E-Four **22.0km/L***2

エコカー減税
 重量税
 100%減税

ハイブリッドシステム最高出力:103kW(140PS)*3

2WD車燃費比較(WLTCモード・km/L)

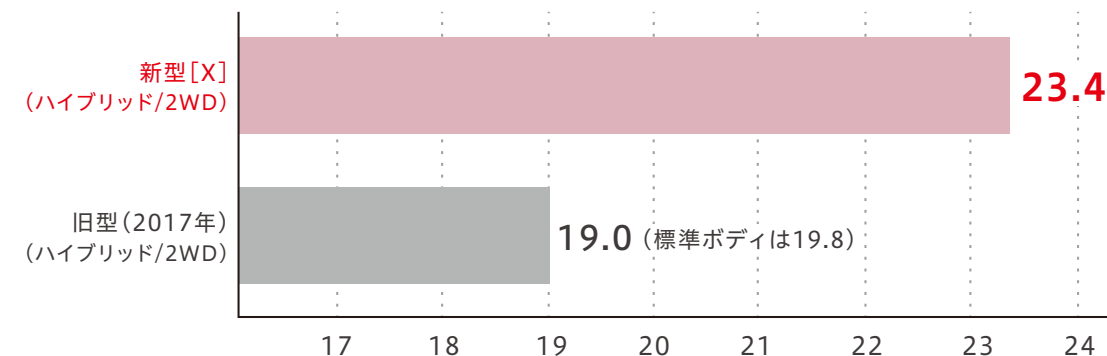

1 パワーコントロールユニット

新開発の低損失半導体素子を採用。また制御の高速化により、発生ノイズを低減し静粛性に貢献。

2 ハイブリッドトランスアクスル

ギヤ強度・配置の最適化により画期的な小型化を実現。低燃費化のため電動車専用の超低粘度オイルも新開発。

3 高出力モーター

現行比16%出力アップ、新材料により小型化・高効率も両立。

4 ハイブリッドバッテリー

新開発のリチウムイオン電池により現行比出力15%向上。また室内ユーティリティを踏まえた小型設計も徹底的に追求。

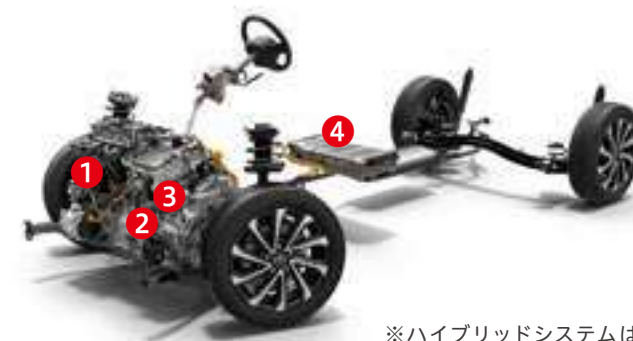

※ハイブリッドシステムは2WD車のイメージ。

*1. 7人乗りユーティリティパッケージ装着車は23.6km/L *2. S-Gのスペアタイヤ装着車は21.9km/L *3. エンジンとモーターにより、動力性能として発揮できる出力。社内算定値。 ■新型ノア・ヴォクシーの燃費数値は開発目標値であり、届出値ではありません。開発の過程で変更になる可能性があります。

E-Four(電気式4WDシステム)を新設定

E-Four(電気式4WDシステム)の進化

新世代のハイブリッドシステムの採用にともない、E-Fourも刷新しました。これまでのコンパクトE-Fourシステムに対し、大幅にモーター出力をアップしています。さらに、リヤへのトルク配分拡大と旋回時の新制御により雪道での安心感がいちだんと向上。ドライ路面でも力強い発進、気持ちのいいコーナリング性能を実現しました。またモーター、減速機の小型設計により、コンパクトにレイアウトしています。【7人乗りのみに設定】

ポイント① モーター出力を大幅にアップし、4WDの作動領域を拡大

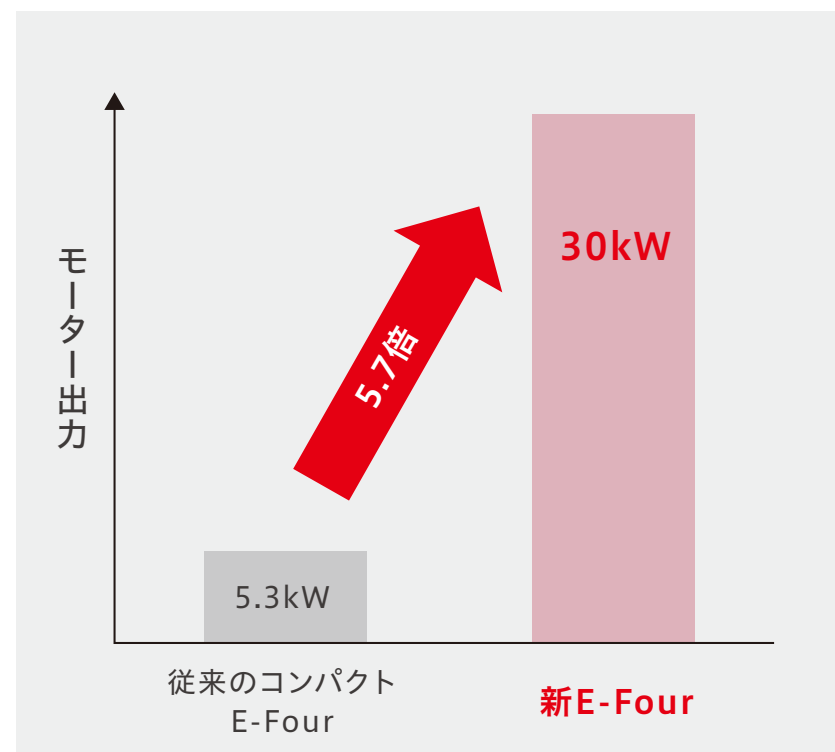

ポイント② 発進～低速域での駆動力アップ

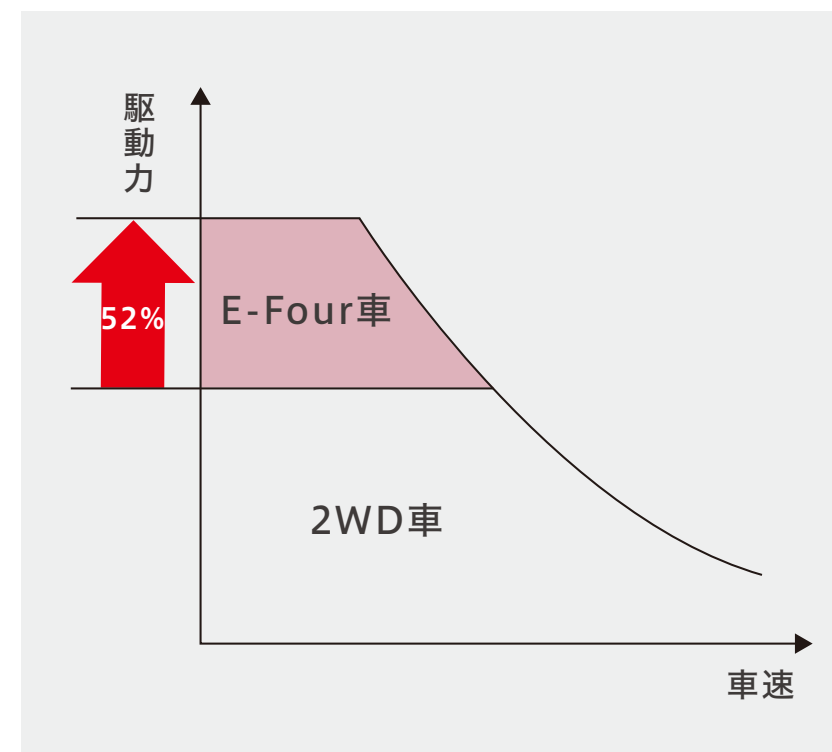

ポイント③ 雪道での安心感が向上

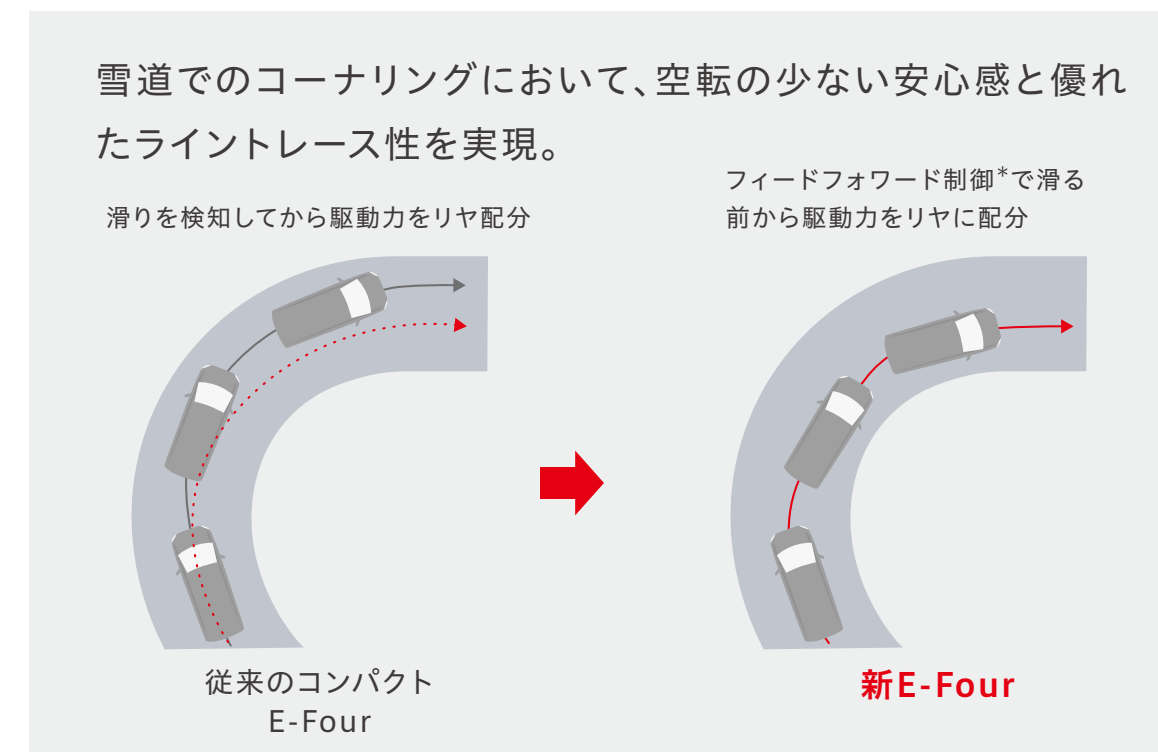

*フィードフォワード制御:外乱により受ける悪影響を最小限にするために使われる「先回りの制御」のこと。

気持ち良い発進と加速を生む2.0Lガソリンエンジン&Direct Shift-CVT

余裕の加速と燃費向上を両立した2.0Lダイナミックフォースエンジン

マルチホールの直噴インジェクタやロングストローク化などにより、燃焼を高速化。さらに、吸気バルブの開閉タイミングを最適制御するVVT-iEを採用し、レスポンスを向上。また各部のエネルギーロスも低減し、最大熱効率40%に到達。全域でのトルクアップと燃費向上を高次元で両立させています。

WLTC (社内測定値)

2WD **15.1**km/L (X*/G)

15.0km/L (Z/S-Z/S-G)

4WD **14.4**km/L (X)

14.3km/L (Z/G/S-Z/S-G)

- 最高出力(ネット) : 125kW(170PS) / 6,600r.p.m.
- 最大トルク(ネット) : 202N・m(20.6 kgf・m) / 4,900r.p.m.
- 総排気量: 1.987L

■2WD車燃費比較(WLTCモード・km/L)

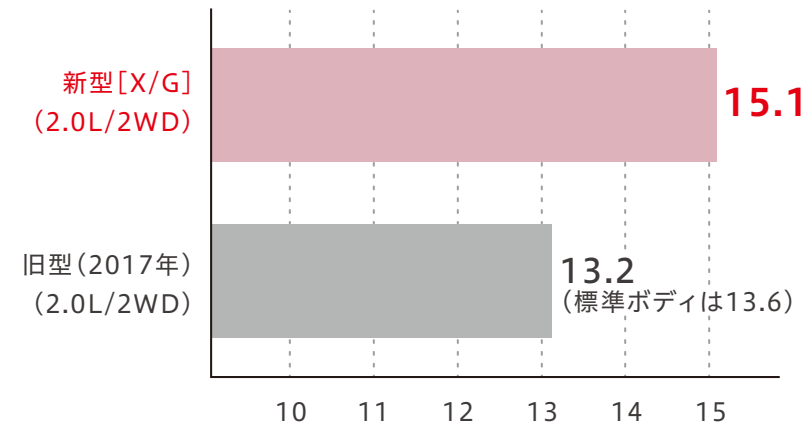

■4WD車燃費比較(WLTCモード・km/L)

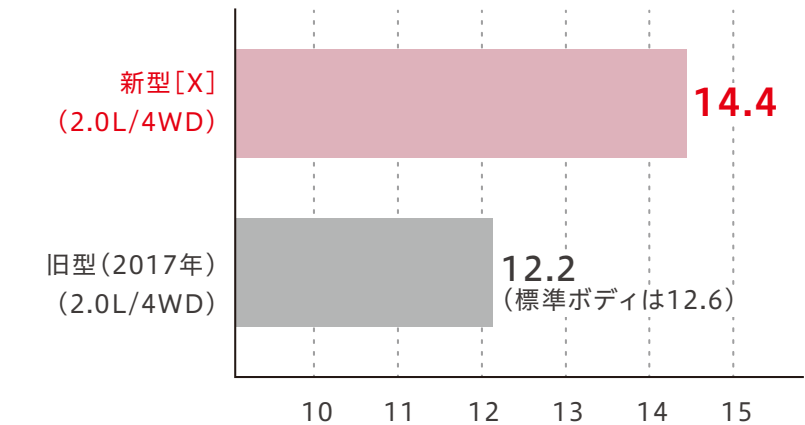

トランスミッションは新採用となるDirect Shift-CVT

従来のCVTに発進用ギヤを追加し、発進から高速域まで力強くダイレクトな走りとし、低燃費を実現。さらに、エコモードや10速シーケンシャルシフトマチックなどにより、走行シーンに応じた走りを楽しむことができます。

4WDにはダイナミックトルクコントロール4WDを新採用

通常走行時からコーナリング時、登坂時、発進時、加速時、雪や雨などで滑りやすい路面などさまざまな走行状況に応じて、前輪駆動状態から4輪駆動走行状態まで自動的に制御し、優れた操縦性・走行安定性に寄与します。

*7人乗りユーティリティパッケージ装着車は15.3km/L ■新型ノア・ヴォクシーの燃費数値は開発目標値であり、届出値ではありません。開発の過程で変更になる可能性があります。

TNGAプラットフォームがもたらす、クラストップレベルの静かで快適な乗り心地

家族の会話がはずむ静かな移動空間

振動・騒音を抑える高剛性ボディに加え、フロア、ドアトリム、天井、デッキまわりなど広範囲に渡り防音材を効果的に施したほか、エンジン音・ロードノイズを低減する吸遮音材の最適配置や、骨格断面内や隙間も発泡材で細部まで埋め、車内への音の侵入を徹底して抑制。また、フロントピラー形状の最適化や、ハイブリッド車ではウインドシールドガラスに高遮音性ガラスを採用し、風切音を低減しています。

■会話明瞭度の進化

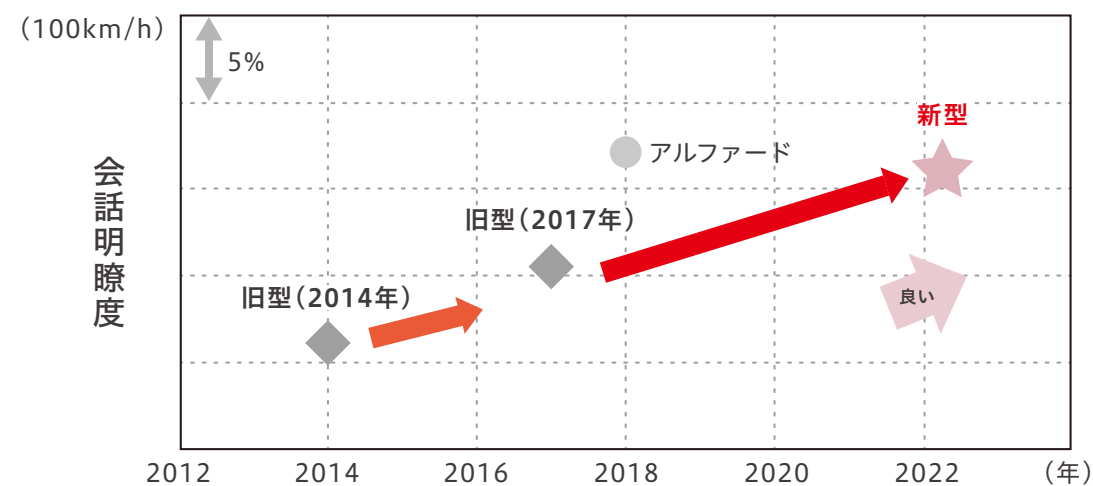

ひとクラス上の上質で快適な乗り心地

ボディ

スライドドアやバックドアの開口部剛性を確保したほか、ボディ剛性に効果的なスポット溶接を実施し、骨格の結合部を強化。優れた乗り心地を実現しました。またロッカーストレート構造や操安ブレースなどの採用により、優れた操縦安定性を確保しています。

サスペンション(フロント・リヤ)

フロントにマクファーソンストラット式、リヤにトーションビーム式を採用。「荒れた路面・段差走行時のショックや振動」、「平坦路走行時のブルブルした振動」などを改善し、質感のある乗り心地を追求しました。

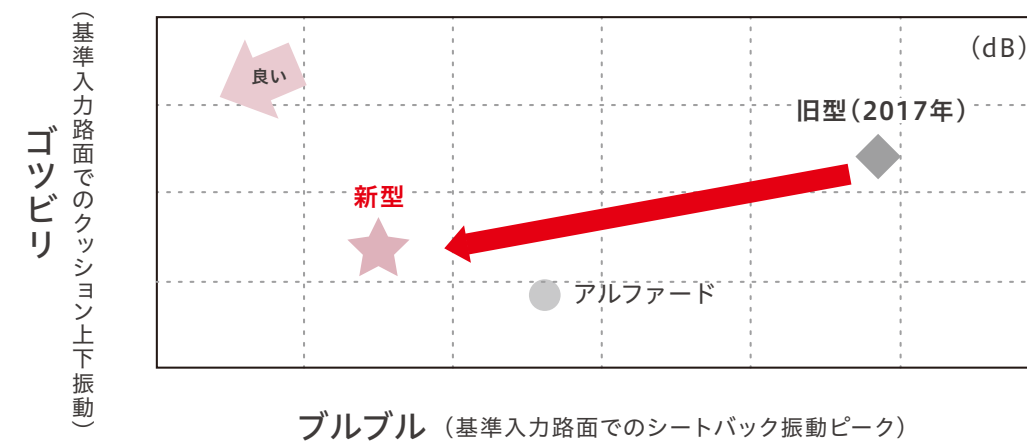

トヨタ最新のToyota Safety Senseと先進の運転・駐車支援機能を搭載

ポイント① プリクラッシュセーフティの進化

事故の割合が高い交差点での出会い頭シーンに対応するなど、作動シーンを拡大。また検知対象物に自動二輪車を追加しました。

ポイント② 高速走行におけるドライバーへのサポート

よりスムーズで安心できる作動を実現したレーダークルーズコントロールなど、高速道路走行時におけるドライバーへのサポート機能を数多く採用しました。

ポイント③ 一般道での運転もさりげなく支援

先行車や歩行者に近づき過ぎないように操舵や減速を支援するなど、一般道などのシーンにおいてドライバーの運転をさりげなく、優しく支援するプロアクティブドライビングアシストを採用しました。

ポイント④ 渋滞走行時と駐車時のトヨタ チームメイト

人とクルマが仲間のようによく一緒に走るというトヨタ独自の自動運転の考え方「Mobility Teammate Concept」に基づいて開発した「Toyota Teammate」では、渋滞時の疲労を軽減するアドバンストドライブと、スイッチ操作またはスマートフォン操作で駐車を支援するアドバンストパークを設定しました。

安全装備の進化

		旧型ノア・ヴォクシー	新型アクア	新型ノア・ヴォクシー	
トヨタ セーフティ センス	プリクラッシュセーフティ	車両/ 歩行者(昼)	車両/歩行者(昼夜)/ 自転車運転者(昼)	車両/歩行者(昼夜)/自転車 運転者(昼夜)/自動二輪車(昼)	
	検知対象物	右左折	—	●	●
		出会い頭	—	—	●
	緊急時操舵支援(アクティブ操舵機能付)	—	—	●	
	緊急時操舵支援・低速時加速抑制	—	●	●	
	フロントクロストラフィックアラート[FCTA]	—	—	●	
	レーダークルーズコントロール(全車速追従機能付)	—	●	●	
	プロアクティブドライビングアシスト[PDA]	—	—	●	
	レーンレーシングアシスト[LTA]	—	●	●	
	レーンディパーチャーアラート[LDA]	●	●	●	
	レーンチェンジアシスト[LCA]	—	—	●	
	ロードサインアシスト[RSA]	—	●	●	
	アダプティブハイビームシステム[AHS]	—	—	●	
	発進遅れ告知[TMN]	●	●	●	
	ドライバー異常時対応システム	—	—	●	
トヨタ チームメイト	アドバンスト パーク	リモート機能なし	—	●シフト操作必要(ガソリン車)	
		リモート機能付	—	●シフト操作不要(ハイブリッド車)	
	アドバンストドライブ(渋滞時支援)	—	—	●	
安心降車アシスト(ドアオープン制御付)[SEA]	—	—	●		
ブラインドスポットモニター[BSM]	—	●	●		
パーキングサポートブレーキ	前後方静止物	前後方静止物/周囲 静止物/後方接近車両	前後方静止物/周囲静止物/ 後方接近車両/後方歩行者		

● 新規・レベルアップ項目 — 設定なし

新サービスを追加して魅力が向上した次世代T-Connect

● 標準 ▲ オプション — 利用不可

トヨタブランド初 次世代T-Connect

変化点① ディスプレイオーディオレスの車両向けにも、T-Connectの基本サービスを提供します。

変化点② 基本サービスに「マイセッティング」を追加します。

変化点③ オプションに「コネクティッドナビ」・「車内Wi-Fi」・「デジタルキー」を追加。リモートスタート(アプリ)は、対象車種を拡大します。

※オペレーターサービスPlus、マイカーサーチPlusは、お客様の利用状況踏まえ終了します。(現行の既販車では引き続き設定)

※アラーム通知、マイカー始動通知(エンジン始動通知)はマイカーサーチの機能として引き続き提供されます。

■次世代T-Connectのサービス一覧		次世代			従来	
T-Connectサービスプラン		T-Connectスタンダード(22)	T-Connectエントリー(22)	T-Connectスタンダード	T-Connectエントリー	— (TCサービスなし)
基本サービス	ヘルプネット(エアバッグ連動タイプ)、マイカーサーチ、eケア(走行アドバイス・ヘルスチェックレポート)、マイカーログ	●	●	●	●	—
	マイセッティング	●	—	—	—	—
オプションサービス	コネクティッドナビ	▲(5年無料)	—	—	—	—
	車内Wi-Fi	▲	—	—	—	—
	デジタルキー	▲(別途メーカーオプション購入が必要、3年無料)	—	—	—	—
	リモートスタート(アプリ)	▲	—	▲(一部車種)	—	—
	オペレーターサービス	▲	—	▲	—	—
	オペレーターサービス Plus	廃止		▲	—	—
	マイカーサーチPlus	廃止		—	▲	—

※次世代T-Connectでは、T-Connectのサービスプラン名を「T-Connectスタンダード(22)」と「T-Connectエントリー(22)」に変更します。

毎日をもっと便利に、快適にする多彩なアイテムをラインアップ

14型有機EL後席ディスプレイ

ロングスライド時の着座位置でも満足いただける**純正最大**の14型後席ディスプレイ（現行型比約1.4倍）。色再現性や黒色表現に優れた**有機ELパネル**を車載後席ディスプレイとして初採用。さらに**ディスプレイスピーカー**を搭載し、映像と音の一体感を実現します。【設定:ディスプレイオーディオ装着車】



プレミアムサウンド 8chスピーカー&ダブルツィーターシステム

ダブルツィーター、プレミアムドアウーファー、8chアンプを採用し、音響チューニングはヤマハ株式会社が監修。卓越したリアルなサウンドを再現します。【設定:ディスプレイオーディオ装着車】

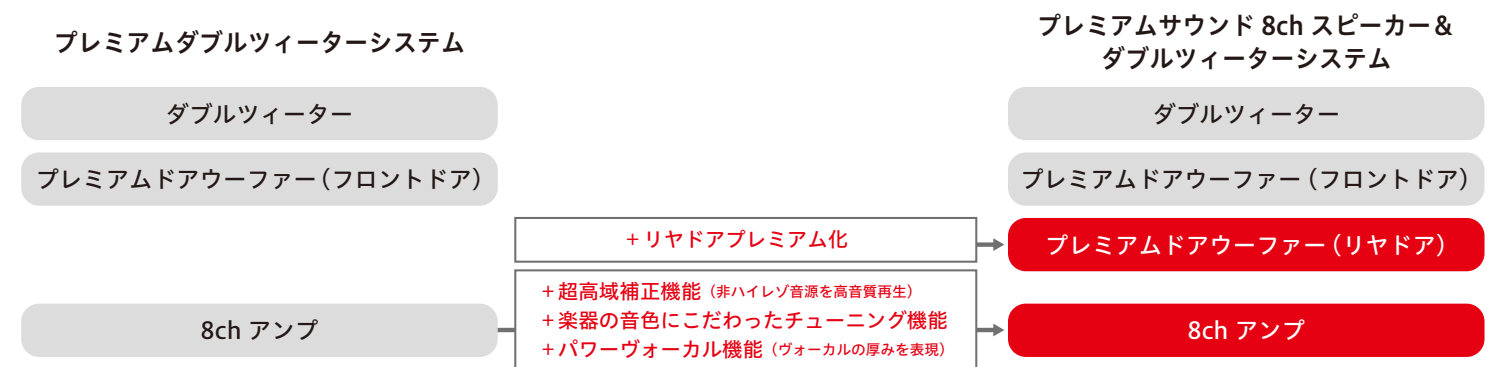

シートバックテーブル(アシストグリップ付)

フロントシートのシートバックに装着。アシストグリップで楽に乗り降りできるほか、テーブル・ドリンクホルダーの利用が可能です。【設定:7人乗り全グレード(除くウェルキャブ)】

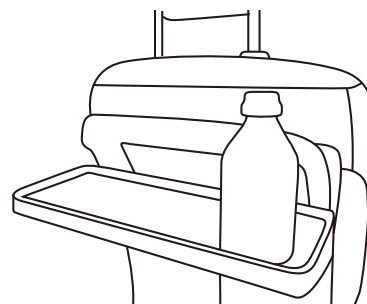

シートカバー(革調・ポケット付)

シートの背面と座面に多機能収納を備えた革調のシートカバー。撥水生地や便利なポケットなど、さまざまなシーンを想定した機能性を備えています。【設定:除く車いす仕様車、サイドリフトアップチルトシート車、ウェルジョイン】

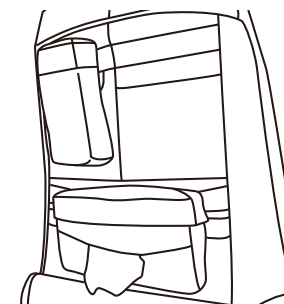

ラゲージボックス

高さのあるラゲージ空間をより有効活用できるアイテムです。【設定:全車】

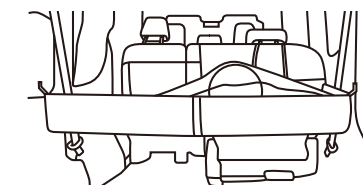

使いやすさと機能、安心にこだわったおすすめドライブレコーダー

ブランド	品目	カメラ位置			スペック一覧							
		前方	後方	室内	フルHD/ 画素	HDR機能	GPS/ Gセンサー	スマートフォン 連携	常時録画/ イベント録画	駐車時 録画	周辺 録画	静止画 記録
純正用品	カメラ別体型ドライブレコーダー(フロントカメラタイプ)	● 112°	—	—	●/ 200万画素	●	●	●	●	●	—	●
	カメラ別体型ドライブレコーダー(スマートフォン連携タイプ)	● 112°	—	● 122°	●/ 200万画素*1	●	●	●	●	●	●	●
	カメラ一体型ドライブレコーダー	● 117°	—	—	●/ 200万画素	●	—	—	●	—	—	—
TZ	前後方ドライブレコーダー(TZ-DR210)	● 136°	● 130°	—	● フロント:200万画素 リヤ:200万画素	●	●	—	●	●	● 前後方録画	●
	電子インナーミラー型ドライブレコーダー(TZ-D203MW)	● 117°	● 117°	—	● フロント:200万画素 リヤ:200万画素	●	●	—	●	●	● 前後方録画	●
	前後方+室内ドライブレコーダー(TZ-DR500)	● 102°	● 98°	● 150°	● フロント:200万画素 リヤ:200万画素 室内:200万画素	●	●	—	●	●	● 前後+室内録画	●
	360°+リヤドライブレコーダー(TZ-DR300)	● 96°	● 134°	(全天周) ● 188°	● フロント:200万画素 リヤ:200万画素 全天周:360万画素	●	●	—	●	●	● 全方位録画	●

*1. 周辺環境録画カメラの設定がオンの場合は、画質がHDとなります。

[設定グレード一覧]初のハイブリッド車設定や車いす仕様車にも型式指定自動車を設定するなど、ラインアップを充実させました。

● 設定あり

		ノア												ヴォクシー							
		標準						エアロ						エアロ							
		ガソリン車				ハイブリッド車		ガソリン車				ハイブリッド車		ガソリン車		ハイブリッド車					
		X		G		X	G	S-G						S-G							
		7人		8人		7人		7人		7人		8人		7人		7人		7人			
		FF	4WD	FF	4WD	FF	4WD	FF		FF	4WD	FF	4WD	FF	FF	4WD	FF				
車いす仕様車	タイプI	車いす1名仕様	型式指定	●	●	—	—	●	●	●	●	●	—	—	—	●	●	—	—	●	消費税
		車いす2名仕様	型式指定	●	●	—	—	—	—	—	—	●	—	—	—	—	●	—	—	—	消費税
	タイプII	サードシート付	型式指定	●	●	●	—	—	—	—	●	—	●	—	—	●	—	—	—	非課税	
		NEW +助手席リフトアップチルトシート	持込登録	●	—	—	—	—	—	—	●	—	—	—	—	●	—	—	—		
		サードシート無(8ナンバー)	持込登録	—	—	●*	●*	—	—	—	—	—	—	●*	●*	—	—	—	—		
	NEW助手席リフトアップチルトシート車		持込登録	●	●	●	—	●	—	—	—	●	●	●	—	—	●	●	●	—	消費税
サイドリフトアップチルトシート装着車		型式指定	●	●	—	—	—	—	●	●	●	●	—	—	●	●	●	—	●	消費税	
ウェルジョイン	型式指定		●	●	—	—	—	—	●	—	—	—	—	—	—	—	—	—	—	課税	
	NEW +助手席リフトアップチルトシート		持込登録	●	—	—	—	—	—	—	—	—	—	—	—	—	—	—	—	非課税	

■Z、S-Zについてはウェルキャブの設定はありません。 *サードシート非装着となるため、完成車の乗車定員は「6人」となります。

Q. 寒冷地仕様は標準仕様と比べて何が違うの？

A. 標準仕様から下記のアイテムが変更になります。

	寒冷地仕様	標準仕様
冷却水(LLC)	LLC50%	LLC30%
フロントドアガラス*1	UVカットグリーン(撥水機能付)	UVカットグリーン
ウインドシールドデアイサー	あり	なし
ウインドシールドワイパー	寒冷地用(モーター)	標準
ワイパーブレード	寒冷地用	標準
ドアミラー	ヒーター付	ヒーターなし
フロントヒーター	補助ヒーターあり (内外気2層&PTCヒーター)	補助ヒーターなし
リヤヒーター*2	オートエアコンあり	オートエアコンなし(リヤクーラーのみ)
リヤフォグランプ	寒冷地仕様選択時に 販売店装着オプション選択可	なし

*1. S-ZとZは標準仕様でスーパーUVカットグリーンガラス(撥水機能付)となります。

*2. S-ZとZは標準仕様でオートエアコンありとなります。

Q. タイヤ・ホイールを交換する際の注意点は？

A. サイズをよくご確認の上、交換を行ってください。

	17インチ	16インチ		
	新型ノア 新型ヴォクシー S-Z[2WD車]	新型ノア 新型ヴォクシー S-Z[E-Four車・4WD車] /S-G	新型ノア Z/G	新型ノア X
タイヤサイズ	205/55R17	205/60R16	205/60R16	205/60R16
ホイールサイズ	【新型ノア】 17×6Jアルミ (切削光輝+ ブラック塗装) 【新型ヴォクシー】 17×6Jアルミ (切削光輝+ ダークグレーメタリック塗装)	【新型ノア】 エアロ専用16×6Jアルミ (シルバー メタリック塗装) 【新型ヴォクシー】 16×6Jアルミ (ミディアムグレー メタリック塗装)	16×6Jアルミ (シルバーメタリック塗装)	16×6Jスチール
ボルト数	5	5	5	5
PCD(mm)	114.3	114.3	114.3	114.3
インセット	40	40	40	40

このカタログに関するお問い合わせは、お近くの当該車両取り扱い販売店または下記のお客様相談センターへ

トヨタ自動車株式会社 お客様相談センター

所在地 〒450-8711 名古屋市中村区名駅4丁目7番1号



お電話によるお問い合わせ

全国共通・フリーコール

 **0800-700-7700**

オープン時間 365日9:00~18:00



WEBページからのお問い合わせ



インターネットフォーム
によるお問い合わせ



チャットによる
お問い合わせ



手話通訳サービス
によるお問い合わせ

各お問い合わせサービスのご利用・受付時間など
詳細につきましては[WEBページ](#)をご覧ください。



本仕様ならびに装備は予告なく変更することがあります。ボディカラーおよび内装色は撮影の条件、
ご覧になる印刷物または画面によって実際の色とは異なって見えることがあります。

詳しくは! <https://toyota.jp>

後席もシートベルト。チャイルドシートも忘れずに。

START YOUR IMPOSSIBLE 