



# MAZDA 2

# MAZDA2 PRODUCT CONTENTS

## PERFORMANCE 006

---

DRIVING POSITION <small>ドライビングポジション</small>	007
G-VECTERING CONTROL PLUS <small>G-ベクタリングコントロール プラス</small>	010
EFFORTLESS JOYFUL DRIVING <small>スカイアクティブ ビークル アーキテクチャー</small>	013
MAZDA PROACTIVE SAFETY <small>マツダ プロアクティブ セーフティ</small>	015
HUMAN MACHINE INTERFACE <small>ヒューマンマシン インターフェース</small>	017
COMFORTABLE SILENCE <small>静粛性</small>	019
SKYACTIV ENGINE <small>エンジン</small>	020
i-ACTIV AWD <small>AWD システム</small>	022

## MAZDA2 MODELS 024

---

15 BD / XD BD	026
STANDARD & MAKER OPTION <small>グレード紹介・メーカーオプション</small>	026
COLOR COMBINATION <small>カラー組み合わせ</small>	028
ROOKIE DRIVE / CLAP POP	053
15 BD / XD BD WITH ACCESSORIES <small>ショップオプション</small>	053
15 Sunlit Citrus	058
STANDARD <small>グレード紹介</small>	058
COLOR COMBINATION <small>カラー組み合わせ</small>	060
BASIC EQUIPMENT <small>主な機能・装備</small>	066

## 15 SPORT / XD SPORT+ 067

STANDARD <small>グレード紹介</small>	067
COLOR COMBINATION <small>カラー組み合わせ</small>	069
BASIC EQUIPMENT <small>主な機能・装備</small>	077
WITH ACCESSORIES <small>ショップオプション</small>	078

## 15C / XD 079

STANDARD <small>グレード紹介</small>	079
--------------------------------	-----

## 15MB 080

STANDARD <small>グレード紹介</small>	080
--------------------------------	-----

## BODY & SEAT COLORS 外板色&シート 081

## MAZDA2 EQUIPMENT 主な機能・装備 082

---

## MAZDA2 SAFETY 安全装備 094

---

## MAZDA2

## TECHNICAL INFORMATION 装備諸元表 114

---



\*画像の車両は、車両本体に別売のメーカーオプションおよびショップオプションを装着した状態です。

Photo: 15 BD 2WD (FF) Body Color: ディープクリスタルブルーマイカ /Photo: 15 BD 2WD (FF) Body Color: エアストリームブルーメタリック

/Photo: 15 BD 2WD (FF) Body Color: スノーフレイクホワイトパールマイカ



## 前ページ掲載車両左から

●Photo: 15 BD 2WD (FF) Body Color: ディープクリスタルブルーマイカ \*各アクセサリーの価格は P057 をご確認ください。

メーカーオプション：

360°セーフティパッケージ、

セーフティクルーズパッケージ、

CD/DVD プレーヤー+地上デジタル TV チューナー (フルセグ)、

ルーフフィルム / ドアミラーカバー (ホワイト) ※1、

ホイールキャップレス、

ホワイトグリル

※1 ドアミラーカバーはセラミックメタリック

ショップオプション：CLAP POP

センターデカールセット (フロント / リア)、

フルホイールキャップセット (セラミックメタリック)

●Photo: 15 BD 2WD (FF) Body Color: エアストリームブルーメタリック \*各アクセサリーの価格は P056 をご確認ください。

メーカーオプション：

360°セーフティパッケージ、

セーフティクルーズパッケージ、

CD/DVD プレーヤー+地上デジタル TV チューナー (フルセグ)、

ルーフフィルム / ドアミラーカバー (ホワイト) ※1、

ホイールキャップレス、

ホワイトグリル

※1 ドアミラーカバーはショップオプションのドアミラーガーニッシュ (レーシングオレンジとの交換装着)

ショップオプション：ROOKIE DRIVE

ボディデカールセット (フロント / サイド / リア)、

リアルーフスポイラー (レーシングオレンジ)、

ドアミラーガーニッシュ (レーシングオレンジ)、

フルホイールキャップセット (エアストリームブルーメタリック / レーシングオレンジ)、

フロントグリル / リアバンパーアクセント (レーシングオレンジ)

●Photo: 15 BD 2WD (FF) Body Color: スノーフレイクホワイトパールマイカ \*各アクセサリーの価格は P056 をご確認ください。

メーカーオプション：

360°セーフティパッケージ、

セーフティクルーズパッケージ、

CD/DVD プレーヤー+地上デジタル TV チューナー (フルセグ)、

ルーフフィルム / ドアミラーカバー (ブラック) ※1

※1 ドアミラーカバーはブリリアントブラック



Photo : XD SPORT+ 2WD (FF) Body Color : エアログレーメタリック

掲載車両のグレードについて詳しくは [P067](#)

# PERFORMANCE

「まっすぐ座れる。あたりまえのことだと思っていませんか。」



\*画像はイメージです。

「まっすぐ座れる。あたりまえのことだと思っていませんか。」

すべての「走る喜び」は、  
ドライビングポジションから生まれる

まっすぐな姿勢でシートに座り、自然に足を伸ばした先にペダルがあること。これが、マツダが理想とする走りの基礎であり、クルマを意のままに操る楽しさの基本です。

スカイアクティブテクノロジーの開発とともに、クルマの設計をまったくのゼロから見直して前輪を前方に移動させたのは、まっすぐに座れることを第一に考えているからこそ。

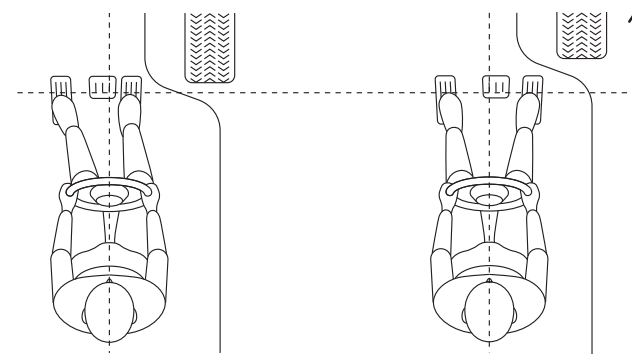

マツダが考える  
理想状態ではないペダルレイアウト  
前輪があるために  
ペダルが左に寄ってしまう状態

マツダが考える  
理想のペダルレイアウト  
前輪を前方に移動し、足を自然に  
伸ばした位置にペダルを配置

\*イラストは機能説明のイメージです。



「まっすぐ座れる。あたりまえのことだと思っていませんか。」

## すべての「走る歓び」は、ドライビングポジションから生まれる

アクセルペダルに、人間の足の動きとペダルの軌跡がずれにくいオルガン式ペダルを採用しているのは、自然な姿勢で運転できることを追求しているからこそ。この思いによって、マツダはクルマの大小に関わらず、すべてのモデルで理想のペダルレイアウトを実現しています。正しくペダルを踏めること。マツダの「走る歓び」は、そこから生まれているのです。

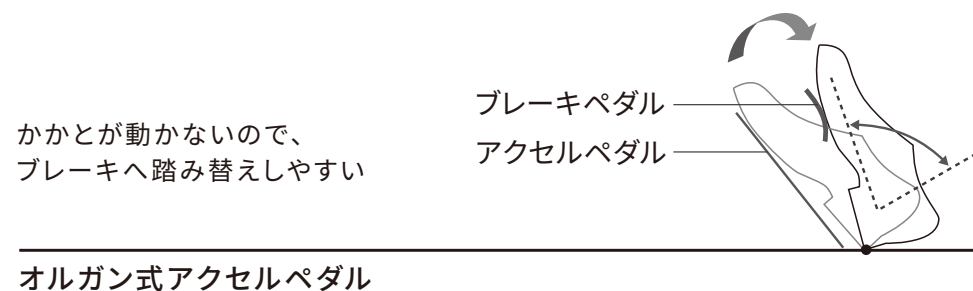

\*イラストは機能説明のイメージです。

「次のカーブが、待ち遠しくなります。」

## Gベクタリングコントロールプラス (GVC Plus) ※1

GVCは、ドライバーのハンドル操作に応じてエンジンの駆動トルクを制御し、タイヤの接地状態を最適化してスムーズで効率的な車両挙動を実現する世界初※2の技術です。ドライバーの操作に対する車両の応答がよりリニアとなり、直進時も含めたハンドルの修正操作が減るため、クルマとの一体感が向上。長距離運転での疲労蓄積を抑制するとともに、同乗者も含めた体の揺れが減ることで、乗り心地の向上に貢献します。

※1 G-Vectoring Control Plus :  
車両の加速度 (G) を方向付ける (Vectoring) 制御 (Control)

※2 2016年6月の量産車として (マツダ調べ)



Photo : XD SPORT+ 2WD (FF)  
Body Color : エアログレーメタリック

「次のカーブが、待ち遠しくなります。」

## Gベクタリングコントロールプラス (GVC Plus) ※1

進化した GVC Plus では、新たにブレーキによる姿勢安定化制御を追加しました。ドライバーの素早いハンドル操作に対する車両の追従性を高めるとともに、挙動の収束性をサポート。これにより緊急時の危険回避能力を向上させるとともに、高速走行時の車線変更や、雪道など滑りやすい路面環境においても、より安心感のある走りを提供します。

※1 G-Vectoring Control Plus : 車両の加速度 (G) を方向付ける (Vectoring) 制御 (Control)

「次のカーブが、待ち遠しくなります。」

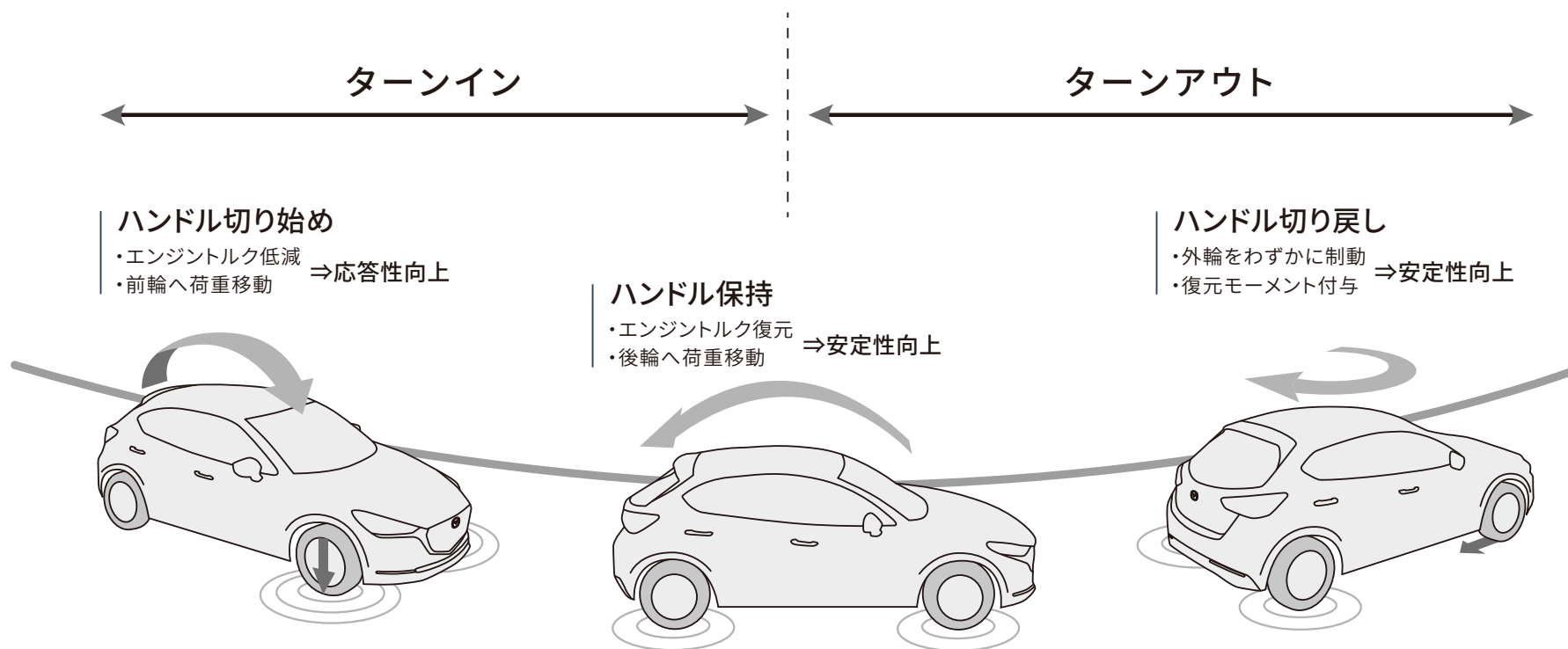

\*イラストは機能説明のイメージです。

「まるで、クルマとひとつになったかのように」

## SKYACTIV-VEHICLE ARCHITECTURE の 考え方を採用

人の体を持つ「自然にバランスを取ろうとする力」を応用し、究極の「人馬一体」を目指した車両構造技術、それがマツダの SKYACTIV-VEHICLE ARCHITECTURE です。



Photo : XD SPORT+ 2WD (FF) AT 車

「まるで、クルマとひとつになったかのように」

## SKYACTIV-VEHICLE ARCHITECTURE の考え方を採用

MAZDA2では、その考え方のもとにシートとサスペンションを最適化し、骨盤が立ち、背骨が自然なS字カーブを描く運転姿勢と、路面からの力を滑らかに伝える車両挙動を実現。人間の歩行時と同じように無意識に体のバランスを取りながら、クルマの動きをまるで自分の体のように感じられる、上質で心地よい走りをお届けします。

「安全の主役は、やはりドライバーです。」

## 乗る人すべての安心と安全、そして楽しさのために

目前に迫った事故を避けるための被害軽減ブレーキは、今や、どんな自動車にも不可欠な安全技術になりました。しかしマツダは、それだけで満足はしません。危険な状況になってからそれに対処するのではなく、事故や危険につながる、もっともっと前の段階から、安全について考え、設計する。先進安全技術のみならず、ドライビングポジション、情報レイアウトや視界などの運転環境、そして走行性能も、その考えに基づいて造り込んでいます。すべては、ドライバーが安心して運転できるように。それが“MAZDA PROACTIVE SAFETY”。マツダの安全に対する独自の考え方は、

マツダの安全思想

MAZDA PROACTIVE SAFETY

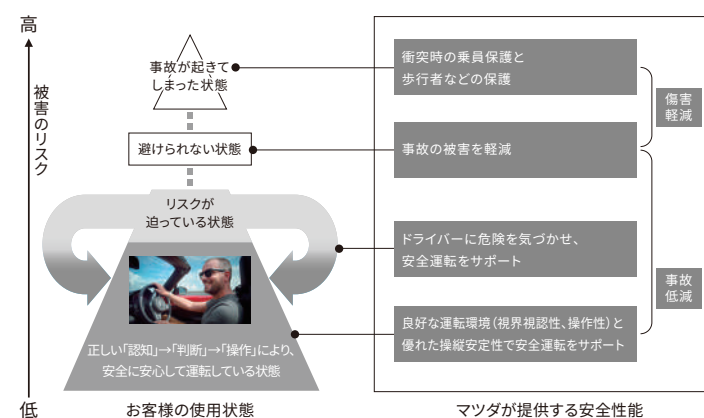

「安全の主役は、やはりドライバーです。」

クルマに乗る人全員が、「走る喜び」を思う存分満喫できるように。

それが“MAZDA PROACTIVE SAFETY”。マツダの安全に対する独自の考え方です。

## i-ACTIVSENSE

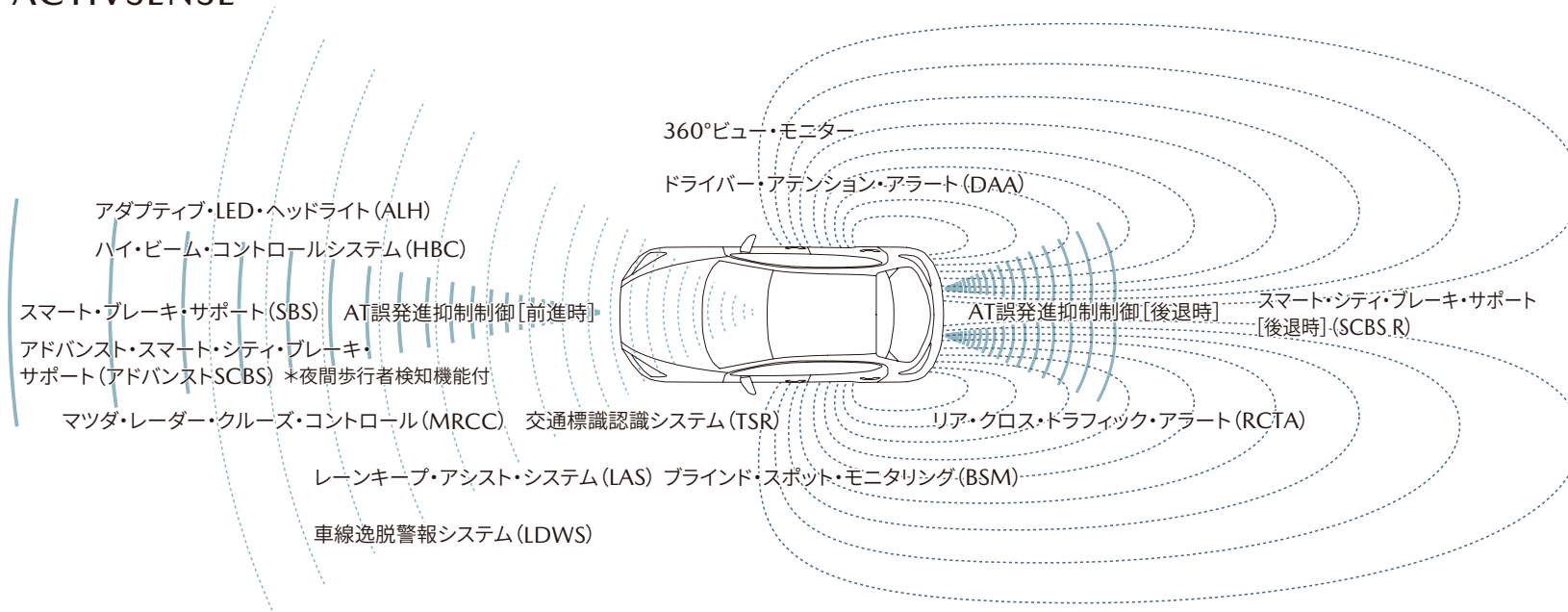

\*イラストは機能説明のイメージです。



「目線の動きが少ないから、ゆとりをもって運転できるのです。」

## 人間中心で磨き上げたシンプルな情報レイアウト

さまざまな装備や技術の進化によって“クルマでできること”が増える一方で、運転中にドライバーが処理しなければならない情報量も増えてしまいます。そこでマツダは、ドライバーが多様な情報を適切に扱いながらも、安心して安全に運転できる環境づくりに注力しています。



Photo : XD SPORT+ 2WD (FF) AT 車

\*画像は点灯状態を演出しています。  
\*モニター画面はハメ込み合成です。

「目線の動きが少ないから、ゆとりをもって運転できるのです。」

## 人間中心で磨き上げたシンプルな情報レイアウト

そのために人間中心の考え方にに基づき、絶えず確認が必要な情報 / クルマの状態を確認する情報 / 快適・利便性のための情報の3種類に情報を整理。そのうえで、それぞれ各表示デバイスに最適に配分したシンプルな情報レイアウトをつくり上げました。これによってドライバーが心に余裕を持ち、しっかりと前を向いて運転に集中しながら、必要な情報を少ない視線移動で直感的に確認しやすくしています。

「心地のよい音が聞こえてくる。そんな空間を。」

## 音の聞こえ方にまでこだわって目指した、質の高い静粛性

ただ静かなだけでなく、人間が心地よさを感じる。それが、マツダの考える静粛性です。そのために、吸音材の効果的な使用やマッドガードの採用などによって不快な騒音を抑えたうえで、エンジンサウンドなどの必要な音は、耳に届くまでの経路や変化の仕方を徹底的にコントロール。ドアを閉めた瞬間、そして走るたびに、気持ちがすっきりと研ぎ澄まされる感覚を目指しました。



Photo : XD SPORT+ 2WD (FF) AT 車

「余裕の走りを生むエンジン。

街でも、高速でも、気持ちよく走れます。」

## SKYACTIV-G 1.5

エンジンの理想状態を追求した革新技术を採用し、軽快なパフォーマンスと優れた燃費性能を発揮する高効率直噴ガソリンエンジン。アクセル操作に対するリニアな応答性や伸びやかな加速感など、さまざまなシーンをスムーズに運転できる心地よい走りを提供します。また、これまでよりも圧縮比を上げることで、さらなる燃焼効率化を実現。同時に、力強さと軽快さを両立した走りを手に入れました。

●15MBは、モータースポーツを楽しめる無鉛プレミアムガソリン仕様の専用エンジンを搭載しています。



\*エンジンカバーは装着されません。

\*画像はイメージです。

「余裕の走りを生むエンジン。

街でも、高速でも、気持ちよく走れます。」

## SKYACTIV-D 1.5

実用燃費と環境性能の向上を追求しつつ、ディーゼルならではの力強さ、ロングツーリングを快適に楽しめる静粛性も実現したクリーンディーゼルエンジン。上質で余裕のある力強い走りとともに、乗る人すべての歓びと社会の信頼に応える優れた環境性能をお届けします。



\*画像はイメージです。

「雨でも、雪でも、悪路でも、  
思いのままに走ってみたいありませんか。」

## 優れた走行性能と燃費性能を両立する i-ACTIV AWD

タイヤの動きや路面状況などをリアルタイムにモニターし、スリップ予兆を検知すると即座にトルクを配分する先進の AWD システムです。雨や雪などの滑りやすい路面ではもちろん、ドライ路面においても 4 輪の接地状態に応じて最適なトルク配分とすることで常にタイヤのグリップ力に余裕を持たせ、スムーズで安定した走りを提供します。

「雨でも、雪でも、悪路でも、  
思いのままに走ってみたいありませんか。」

前輪がアイスバーンに乗った登り坂での発進  
前輪がスリップする前に後輪へトルクを配分し、優れた発進性を実現

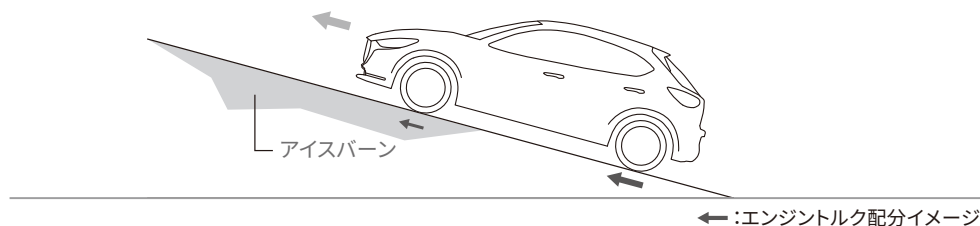

路面変化への対応  
定常走行中、水たまりや凍結路面に差しかけた際も、  
前輪がスリップする前に瞬時に後輪へトルクを配分することで挙動を安定化

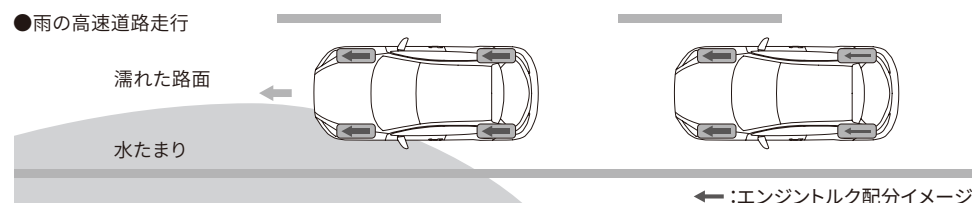

\*実際の路面状況などによって、前後輪へのトルク配分比率は変化します。

\*i-ACTIV AWDの機能・性能には限界がありますので過信せず、適切なタイヤを装着のうえ、安全運転を心がけてください。

\*イラストは機能説明のイメージです。

# MAZDA2 MODELS



# MAZDA2 MODELS

おクルマ選びを楽しんでいただくために。  
個性的な3つのグレードをご用意しました。

## 15 BD / XD BD



Photo : 15 BD 2WD (FF)  
Body Color : エアストリームブルーメタリック

## 15 Sunlit Citrus



Photo : 15 Sunlit Citrus 2WD (FF)  
Body Color : プラチナクォーツメタリック

## 15 SPORT / XD SPORT+



Photo : XD SPORT+ 2WD (FF)  
Body Color : エアログレーメタリック

それぞれのグレードについて、詳しくは以下のページへ

15 BD / XD BD : [P026](#)   Sunlit Citrus : [P058](#)   15 SPORT / XD SPORT : [P067](#)



Photo : 15 BD 2WD (FF) Body Color : エアストリームブルーメタリック

メーカー希望車両本体小売価格

( ) 内は消費税抜き価格

## 15 BD

---

2WD・AT ￥1,647,800 ( ￥1,498,000)

4WD・AT ￥1,867,800 ( ￥1,698,000)

## XD BD

---

2WD・AT ￥1,991,000 ( ￥1,810,000)

4WD・AT ￥2,211,000 ( ￥2,010,000)

■別途リサイクル料金が 9,050 円必要となります。

■本カタログに記載の価格はメーカー希望小売価格（消費税 10%込み）です。価格については販売会社が独自に定めておりますので、詳しくは各販売会社におたずねください。また、保険料、税金（消費税を除く）、登録などに伴う諸費用や各販売会社でセットする付属品の費用は別途申し受けます。

■記載の価格には、パンク修理キット、工具（ホイールレンチ、けん引フック）が含まれています（ジャッキは含まれておりません。ショップオプションの「ジャッキセット」としてご用意しております）。

## BD の魅力

BDとは「Blank Deck」の略。デザインが施されていない、無地のスケートデッキを指す言葉で、「まっさらな状態から、自分好みにアレンジできるベースとなるもの」という意味をグレード名に込めました。メーカーオプションでご用意した全198通り<sup>※1</sup>の組み合わせが可能なカラーコーディネーションに、ショップオプション専用コンプリートキット ROOKIE DRIVE / CLAP POP を加えることで、一層自分らしさを表現できます。



※1 カラーコーディネーションには制約があります。また、198通りのカラーコーディネーションは用品のホイールキャップも含めた選択肢です。詳細はマツダオフィシャルサイトまたは店頭にてご確認ください。

# 15 BD / XD BD COLOR COMBINATION (1/3)



目次へ

ボディカラー	ルーフ&ドアミラーカラー			ホイールキャップ		フロントグリル		インパネ デコレーションパネル
	標準装備	メーカーオプション		標準装備	メーカー オプション	標準装備	メーカー オプション	標準装備
	ボディカラー同色	ブラックフィルム※ <sup>3</sup>	ホワイトフィルム※ <sup>3</sup>		ホイール キャップレス※ <sup>4</sup>		スノーフレイク ホワイトパール マイカ※ <sup>5</sup>	
								
エアストリーム ブルーメタリック	エアストリーム ブルーメタリック			エアストリーム ブルーメタリック		エアストリーム ブルーメタリック		グロスライト ブルー
								
ソウルレッド クリスタル メタリック※ <sup>1</sup>	ソウルレッド クリスタル メタリック			ソウルレッド クリスタル メタリック		ソウルレッド クリスタル メタリック		ピュアホワイト
								
スノーフレイク ホワイトパール マイカ※ <sup>2</sup>	スノーフレイク ホワイトパール マイカ			セラミック メタリック		スノーフレイク ホワイトパール マイカ		ピュアホワイト

●P031-P041に、各色ごとのご紹介を掲載しています。

※<sup>1</sup> ソウルレッドクリスタルメタリックは特別塗装色のため、メーカー希望小売価格 55,000 円（消費税抜き価格 50,000 円）高となります。

※<sup>2</sup> スノーフレイクホワイトパールマイカは特別塗装色のため、メーカー希望小売価格 33,000 円（消費税抜き価格 30,000 円）高となります。

※<sup>3</sup> ルーフフィルムのブラックを選ばれた際は、ドアミラーカバーはブリリアントブラック、ホワイトを選ばれた際はセラミックメタリックとなります。

※<sup>4</sup> ホイールキャップレスはメーカーオプションです。ホイールキャップレスを選択した場合は、必ずホイールキャップ（ショップオプション）を購入し、装着してください。錆や劣化が起これる原因となります。詳しくは、P049 をご覧ください。

※<sup>5</sup> 15 BD メーカーオプションのホワイトルーフ選択時のみ装着ができます。また、ホイールキャップレスとの同時装着となります。詳しくは、P050 をご覧ください。

●メーカーオプションはご注文時に申し受けます。メーカーの工場では装着するため、ご注文後はお受けできませんのでご了承ください。

●メーカーオプションの価格を含む詳細は、Technical Information の P06 をご確認ください。

ホイールキャップレスついて詳しくは [P049](#)

フロントグリルついて詳しくは [P050](#) Technical Information は [P114](#) **028**

# 15 BD / XD BD COLOR COMBINATION (2/3)



目次へ

ボディカラー	ルーフ&ドアミラーカラー			ホイールキャップ		フロントグリル		インパネ デコレーションパネル
	標準装備	メーカーオプション		標準装備	メーカー オプション	標準装備	メーカー オプション	標準装備
	ボディカラー同色	ブラックフィルム※ <sup>1</sup>	ホワイトフィルム※ <sup>1</sup>		ホイール キャップレス※ <sup>2</sup>		スノーフレイク ホワイパール マイカ※ <sup>3</sup>	
 プラチナクォーツ メタリック	 プラチナクォーツ メタリック			 プラチナクォーツ メタリック		 プラチナクォーツ メタリック		 ピュアホワイト
 ジェットブラック マイカ	 ジェットブラック マイカ	-		 ソニックシルバー メタリック		 ジェットブラック マイカ	-	 グロスブラック
 ポリメタル グレーメタリック	 ポリメタル グレーメタリック			 ソニックシルバー メタリック		 ポリメタル グレーメタリック	-	 ピュアホワイト
 エアログレー メタリック	 エアログレー メタリック			 セラミック メタリック		 ジェットブラック マイカ	-	 グロスブラック

●P031-P041に、各色ごとのご紹介を掲載しています。

※<sup>1</sup> ルーフフィルムのブラックを選ばれた際は、ドアミラーカバーはブリリアントブラック、ホワイトを選ばれた際はセラミックメタリックとなります。

※<sup>2</sup> ホイールキャップレスはメーカーオプションです。ホイールキャップレスを選択した場合は、必ずホイールキャップ（ショップオプション）を購入し、装着してください。錆や劣化が起こりうる原因となります。詳しくは、P049をご覧ください。

※<sup>3</sup> 15 BD メーカーオプションのホワイトルーフ選択時のみ装着ができます。また、ホイールキャップレスとの同時装着となります。詳しくは、P050をご覧ください。

●メーカーオプションはご注文時に申し受けます。メーカーの工場では装着するため、ご注文後はお受けできませんのでご了承ください。

●メーカーオプションの価格を含む詳細は、Technical InformationのP06をご確認ください。

ホイールキャップレスについて詳しくは [P049](#)

フロントグリルについて詳しくは [P050](#) Technical Information は [P114](#) **029**

# 15 BD / XD BD COLOR COMBINATION (3/3)



目次へ

ボディカラー	ルーフ&ドアミラーカラー			ホイールキャップ		フロントグリル		インパネ デコレーションパネル
	標準装備	メーカーオプション		標準装備	メーカー オプション	標準装備	メーカー オプション	標準装備
	ボディカラー同色	ブラックフィルム※ <sup>2</sup>	ホワイトフィルム※ <sup>2</sup>		ホイール キャップレス※ <sup>3</sup>		スノーフレイク ホワイトパール マイカ※ <sup>4</sup>	
 セラミック メタリック	 セラミック メタリック			 セラミック メタリック		 ジェットブラック マイカ		 グロスライト ブルー
 ソニックシルバーメタ リック	 ソニックシルバーメタ リック			 ソニックシルバー メタリック		 ジェットブラック マイカ		 グロスブラック
 マシーングレープレミアム メタリック※ <sup>1</sup>	 マシーングレープレミアム メタリック			 ソニックシルバー メタリック		 ジェットブラック マイカ		 グロスブラック
 ディープクリスタル ブルーマイカ	 ディープクリスタル ブルーマイカ			 ソニックシルバー メタリック		 ジェットブラック マイカ		 グロスブラック

●P031-P041に、各色ごとのご紹介を掲載しています。

※<sup>1</sup> マシーングレープレミアムメタリックは特別塗装色のため、メーカー希望小売価格 44,000 円（消費税抜き価格 40,000 円）高となります。

※<sup>2</sup> ルーフフィルムのブラックを選ばれた際は、ドアミラーカバーはブリリアントブラック、ホワイトを選ばれた際はセラミックメタリックとなります。

※<sup>3</sup> ホイールキャップレスはメーカーオプションです。ホイールキャップレスを選択した場合は、必ずホイールキャップ（ショップオプション）を購入し、装着してください。錆や劣化が起これる原因となります。詳しくは、P049をご覧ください。

※<sup>4</sup> 15 BD メーカーオプションのホワイトルーフ選択時のみ装着ができます。また、ホイールキャップレスとの同時装着となります。詳しくは、P050をご覧ください。

●メーカーオプションはご注文時に申し受けます。メーカーの工場では装着するため、ご注文後はお受けできませんのでご了承ください。

●メーカーオプションの価格を含む詳細は、Technical Information の P06 をご確認ください。

ホイールキャップレスについて詳しくは [P049](#)

フロントグリルについて詳しくは [P050](#) Technical Information は [P114](#) **030**

# 15 BD / XD BD COLOR COMBINATION

ボディカラー		ルーフ & ドアミラー	ホイールキャップ	フロントグリル	インパネ デコレーションパネル
 <p>エアストリーム ブルーメタリック</p>	標準装備	 エアストリーム ブルーメタリック	 エアストリーム ブルーメタリック	 エアストリーム ブルーメタリック	 グロスライトブルー
	メーカー オプション	 ブラックフィルム <sup>※1</sup>	 ホイールキャップ レス <sup>※2</sup>	 スノーフレイク ホワイトパール マイカ <sup>※3</sup>	-
		 ホワイトフィルム <sup>※1</sup>			

※1 ルーフフィルムのブラックを選ばれた際は、ドアミラーカバーはブリリアントブラック、ホワイトを選ばれた際はセラミックメタリックとなります。

※2 ホイールキャップレスはメーカーオプションです。ホイールキャップレスを選択した場合は、必ずホイールキャップ（シヨップオプション）を購入し、装着してください。錆や劣化が起こりうる原因となります。詳しくは、P049をご覧ください。

※3 15 BD メーカーオプションのホワイトルーフ選択時のみ装着ができます。また、ホイールキャップレスとの同時装着となります。詳しくは、P050をご覧ください。

●メーカーオプションの価格を含む詳細は、Technical Information の P06 をご確認ください。

# 15 BD / XD BD COLOR COMBINATION

ボディカラー		ルーフ & ドアミラー	ホイールキャップ	フロントグリル	インパネ デコレーションパネル
 <p>ソウルレッド クリスタル メタリック<sup>※1</sup></p>	標準装備	 ソウルレッド クリスタルメタリック	 ソウルレッド クリスタルメタリック	 ソウルレッド クリスタルメタリック	 ピュアホワイト
	メーカー オプション	 ブラックフィルム <sup>※2</sup>	 ホイールキャップ レス <sup>※3</sup>	-	-
		 ホワイトフィルム <sup>※2</sup>			

- ※1 ソウルレッドクリスタルメタリックは特別塗装色のため、メーカー希望小売価格 55,000 円（消費税抜き価格 50,000 円）高となります。
- ※2 ルーフフィルムのブラックを選ばれた際は、ドアミラーカバーはブリリアントブラック、ホワイトを選ばれた際はセラミックメタリックとなります。
- ※3 ホイールキャップレスはメーカーオプションです。ホイールキャップレスを選択した場合は、必ずホイールキャップ（シヨップオプション）を購入し、装着してください。錆や劣化が起こりうる原因となります。詳しくは、P049 をご覧ください。
- メーカーオプションの価格を含む詳細は、Technical Information の P06 をご確認ください。



# 15 BD / XD BD COLOR COMBINATION

ボディカラー	ルーフ & ドアミラー	ホイールキャップ	フロントグリル	インパネ デコレーションパネル
 <p>スノーフレイク ホワイトパール マイカ<sup>※1</sup></p>	 <p>標準装備 スノーフレイク ホワイトパール マイカ</p>	 <p>セラミック メタリック</p>	 <p>スノーフレイク ホワイトパール マイカ</p>	 <p>ピュアホワイト</p>
	 <p>メーカー オプション ブラックフィルム<sup>※2</sup></p>	 <p>ホイールキャップ レス<sup>※3</sup></p>	-	-

※1 スノーフレイクホワイトパールマイカは特別塗装色のため、メーカー希望小売価格 33,000 円（消費税抜き価格 30,000 円）高となります。

※2 ルーフフィルムのブラックを選ばれた際は、ドアミラーカバーはブリリアントブラック、ホワイトを選ばれた際はセラミックメタリックとなります。

※3 ホイールキャップレスはメーカーオプションです。ホイールキャップレスを選択した場合は、必ずホイールキャップ（ショップオプション）を購入し、装着してください。錆や劣化が起こりうる原因となります。詳しくは、P049 をご覧ください。

●メーカーオプションの価格を含む詳細は、Technical Information の P06 をご確認ください。

# 15 BD / XD BD COLOR COMBINATION

ボディカラー		ルーフ & ドアミラー	ホイールキャップ	フロントグリル	インパネ デコレーションパネル
 <p data-bbox="91 683 405 758">プラチナクォーツ メタリック</p>	<p data-bbox="555 512 698 547">標準装備</p>  <p data-bbox="752 580 1032 651">プラチナクォーツ メタリック</p>	 <p data-bbox="1077 580 1357 651">プラチナクォーツ メタリック</p>	 <p data-bbox="1402 580 1682 651">プラチナクォーツ メタリック</p>	 <p data-bbox="1805 580 2042 616">ピュアホワイト</p>	
<p data-bbox="91 683 405 758">プラチナクォーツ メタリック</p>	<p data-bbox="555 879 698 949">メーカー オプション</p>  <p data-bbox="752 857 1032 895">ブラックフィルム<sup>※1</sup></p>  <p data-bbox="752 1096 1032 1134">ホワイトフィルム<sup>※1</sup></p>	 <p data-bbox="1077 963 1357 1034">ホイールキャップ レス<sup>※2</sup></p>	 <p data-bbox="1424 963 1659 1077">スノーフレイク ホワイトパール マイカ<sup>※3</sup></p>	<p data-bbox="1912 906 1935 922">—</p>	

※1 ルーフフィルムのブラックを選ばれた際は、ドアミラーカバーはブリリアントブラック、ホワイトを選ばれた際はセラミックメタリックとなります。

※2 ホイールキャップレスはメーカーオプションです。ホイールキャップレスを選択した場合は、必ずホイールキャップ（シヨップオプション）を購入し、装着してください。錆や劣化が起こりうる原因となります。詳しくは、P049をご覧ください。

※3 15 BD メーカーオプションのホワイトルーフ選択時のみ装着ができます。また、ホイールキャップレスとの同時装着となります。詳しくは、P050をご覧ください。

●メーカーオプションの価格を含む詳細は、Technical InformationのP06をご確認ください。

# 15 BD / XD BD COLOR COMBINATION

## ボディカラー



ジェットブラック  
マイカ

	ルーフ & ドアミラー	ホイールキャップ	フロントグリル	インパネ デコレーションパネル
標準装備	 ジェットブラック マイカ	 ソニックシルバー メタリック	 ジェットブラック マイカ	 グロスブラック
メーカー オプション	 ホワイトフィルム <sup>※1</sup>	 ホイールキャップ レス <sup>※2</sup>	—	—

※1 ルーフフィルムのブラックを選ばれた際は、ドアミラーカバーはブリリアントブラック、ホワイトを選ばれた際はセラミックメタリックとなります。

※2 ホイールキャップレスはメーカーオプションです。ホイールキャップレスを選択した場合は、必ずホイールキャップ（シヨップオプション）を購入し、装着してください。錆や劣化が起こりうる原因となります。詳しくは、P049をご覧ください。

●メーカーオプションの価格を含む詳細は、Technical InformationのP06をご確認ください。

# 15 BD / XD BD COLOR COMBINATION

ボディカラー		ルーフ & ドアミラー	ホイールキャップ	フロントグリル	インパネ デコレーションパネル
	<p>標準装備</p>	 ポリメタルグレー メタリック	 ソニックシルバー メタリック	 ポリメタルグレー メタリック	 ピュアホワイト
<p>ポリメタルグレー メタリック</p>	<p>メーカー オプション</p>	 ブラックフィルム <sup>※1</sup>   ホワイトフィルム <sup>※1</sup>	 ホイールキャップ レス <sup>※2</sup>	<p>—</p>	<p>—</p>

※1 ルーフフィルムのブラックを選ばれた際は、ドアミラーカバーはブリリアントブラック、ホワイトを選ばれた際はセラミックメタリックとなります。  
 ※2 ホイールキャップレスはメーカーオプションです。ホイールキャップレスを選択した場合は、必ずホイールキャップ（シヨップオプション）を購入し、装着してください。錆や劣化が起こりうる原因となります。詳しくは、P049をご覧ください。  
 ●メーカーオプションの価格を含む詳細は、Technical InformationのP06をご確認ください。

# 15 BD / XD BD COLOR COMBINATION

ボディカラー		ルーフ & ドアミラー	ホイールキャップ	フロントグリル	インパネ デコレーションパネル
 <p data-bbox="145 683 349 754">エアログレー メタリック</p>	<p data-bbox="557 507 696 544">標準装備</p>  <p data-bbox="790 579 994 651">エアログレー メタリック</p>	 <p data-bbox="1128 579 1301 651">セラミック メタリック</p>	 <p data-bbox="1402 579 1675 651">ジェットブラック マイカ</p>	 <p data-bbox="1805 579 2040 616">グロスブラック</p>	
<p data-bbox="145 683 349 754">エアログレー メタリック</p>	<p data-bbox="546 879 707 951">メーカー オプション</p>  <p data-bbox="752 855 1032 892">ブラックフィルム<sup>※1</sup></p>  <p data-bbox="752 1098 1032 1134">ホワイトフィルム<sup>※1</sup></p>	 <p data-bbox="1077 962 1357 1034">ホイールキャップ レス<sup>※2</sup></p>	<p data-bbox="1525 906 1547 922">—</p>	<p data-bbox="1917 906 1939 922">—</p>	

※1 ルーフフィルムのブラックを選ばれた際は、ドアミラーカバーはブリリアントブラック、ホワイトを選ばれた際はセラミックメタリックとなります。

※2 ホイールキャップレスはメーカーオプションです。ホイールキャップレスを選択した場合は、必ずホイールキャップ（ショップオプション）を購入し、装着してください。錆や劣化が起こりうる原因となります。詳しくは、P049をご覧ください。

●メーカーオプションの価格を含む詳細は、Technical InformationのP06をご確認ください。

# 15 BD / XD BD COLOR COMBINATION

ボディカラー		ルーフ & ドアミラー	ホイールキャップ	フロントグリル	インパネ デコレーションパネル
 <p>セラミックメタリック</p>	標準装備	 セラミックメタリック	 セラミックメタリック	 ジェットブラックマイカ	 グロスライトブルー
メーカーオプション	メーカーオプション	 ブラックフィルム <sup>※1</sup>	 ホイールキャップレス <sup>※2</sup>	-	-

※1 ルーフフィルムのブラックを選ばれた際は、ドアミラーカバーはブリリアントブラック、ホワイトを選ばれた際はセラミックメタリックとなります。  
 ※2 ホイールキャップレスはメーカーオプションです。ホイールキャップレスを選択した場合は、必ずホイールキャップ（シヨップオプション）を購入し、装着してください。錆や劣化が起こりうる原因となります。詳しくは、P049をご覧ください。  
 ●メーカーオプションの価格を含む詳細は、Technical InformationのP06をご確認ください。

# 15 BD / XD BD COLOR COMBINATION

ボディカラー		ルーフ & ドアミラー	ホイールキャップ	フロントグリル	インパネ デコレーションパネル
 <p data-bbox="91 683 405 758">ソニックシルバー メタリック</p>	<p data-bbox="555 512 698 547">標準装備</p>  <p data-bbox="752 579 1034 651">ソニックシルバー メタリック</p>	 <p data-bbox="1077 579 1359 651">ソニックシルバー メタリック</p>	 <p data-bbox="1402 579 1682 651">ジェットブラック マイカ</p>	 <p data-bbox="1805 579 2042 614">グロスブラック</p>	
	<p data-bbox="546 879 707 951">メーカー オプション</p>	 <p data-bbox="752 858 1034 893">ブラックフィルム<sup>※1</sup></p>  <p data-bbox="752 1102 1034 1137">ホワイトフィルム<sup>※1</sup></p>	 <p data-bbox="1077 967 1359 1038">ホイールキャップ レス<sup>※2</sup></p>	<p data-bbox="1529 906 1552 922">—</p>	<p data-bbox="1912 906 1935 922">—</p>

※1 ルーフフィルムのブラックを選ばれた際は、ドアミラーカバーはブリリアントブラック、ホワイトを選ばれた際はセラミックメタリックとなります。

※2 ホイールキャップレスはメーカーオプションです。ホイールキャップレスを選択した場合は、必ずホイールキャップ（ショップオプション）を購入し、装着してください。錆や劣化が起こりうる原因となります。詳しくは、P049をご覧ください。

●メーカーオプションの価格を含む詳細は、Technical InformationのP06をご確認ください。

# 15 BD / XD BD COLOR COMBINATION

ボディカラー		ルーフ & ドアミラー	ホイールキャップ	フロントグリル	インパネ デコレーションパネル
	標準装備	 マシーングレー プレミアムメタリック	 ソニックシルバー メタリック	 ジェットブラック マイカ	 グロスブラック
マシーングレー プレミアム メタリック <sup>※1</sup>	メーカー オプション	 ブラックフィルム <sup>※2</sup>	 ホイールキャップ レス <sup>※3</sup>	-	-
		 ホワイトフィルム <sup>※2</sup>			

- ※1 マシーングレープレミアムメタリックは特別塗装色のため、メーカー希望小売価格 44,000 円（消費税抜き価格 40,000 円）高となります。
- ※2 ルーフフィルムのブラックを選ばれた際は、ドアミラーカバーはブリリアントブラック、ホワイトを選ばれた際はセラミックメタリックとなります。
- ※3 ホイールキャップレスはメーカーオプションです。ホイールキャップレスを選択した場合は、必ずホイールキャップ（シヨップオプション）を購入し、装着してください。錆や劣化が起こりうる原因となります。詳しくは、P049 をご覧ください。
- メーカーオプションの価格を含む詳細は、Technical Information の P06 をご確認ください。



ボディカラー		ルーフ & ドアミラー	ホイールキャップ	フロントグリル	インパネ デコレーションパネル
 <p>ディープリスタル ブルーマイカ</p>	標準装備	 ディープリスタル ブルーマイカ	 ソニックシルバー メタリック	 ジェットブラック マイカ	 グロスブラック
	メーカー オプション	 ブラックフィルム <sup>※1</sup>	 ホイールキャップ レス <sup>※2</sup>	 スノーフレイク ホワイトパール マイカ <sup>※3</sup>	-
		 ホワイトフィルム <sup>※1</sup>			

※1 ルーフフィルムのブラックを選ばれた際は、ドアミラーカバーはブリリアントブラック、ホワイトを選ばれた際はセラミックメタリックとなります。

※2 ホイールキャップレスはメーカーオプションです。ホイールキャップレスを選択した場合は、必ずホイールキャップ（シヨップオプション）を購入し、装着してください。錆や劣化が起こりうる原因となります。詳しくは、P049をご覧ください。

※3 15 BD メーカーオプションのホワイトルーフ選択時のみ装着ができます。また、ホイールキャップレスとの同時装着となります。詳しくは、P050をご覧ください。

●メーカーオプションの価格を含む詳細は、Technical Information の P06 をご確認ください。

## FIRST STEP ボディカラーをチョイス

MAZDA2 に 2 つの新色が  
加われました。



エアストリーム  
ブルーメタリック



エアログレー  
メタリック



エアストリームブルーメタリック



エアログレーメタリック



ソウルレッド  
クリスタルメタリック<sup>※1</sup>



スノーフレイク  
ホワイトパールマイカ<sup>※2</sup>



プラチナクォーツメタリック

※1 ソウルレッドクリスタルメタリックは特別塗装色のため、メーカー希望小売価格 55,000 円（消費税抜き価格 50,000 円）高となります。

※2 スノーフレイクホワイトパールマイカは特別塗装色のため、メーカー希望小売価格 33,000 円（消費税抜き価格 30,000 円）高となります。

## FIRST STEP ボディカラーをチョイス



ジェットブラックマイカ



ポリメタルグレーメタリック



セラミックメタリック



ソニックシルバーメタリック



マシーングレー  
プレミアムメタリック<sup>※1</sup>



ディープリスタルブルーマイカ

※1 マシーングレープレミアムメタリックは特別塗装色のため、メーカー希望小売価格 44,000 円（消費税抜き価格 40,000 円）高となります。

## SECOND STEP：ルーフ&ドアミラーカラーをチョイス

### 標準装備

ボディカラー同色



### 選択可能なボディカラー



### メーカーオプション

ブラックフィルム



●メーカーオプションはご注文時に申し受けます。メーカーの工場では装着するため、ご注文後はお受けできませんのでご了承ください。

### ブラックルーフ&ドアミラーが選択可能なボディカラー



ホワイトフィルム



### ホワイトルーフ&ドアミラーが選択可能なボディカラー



※1 ソウルレッドクリスタルメタリックは特別塗装色のため、メーカー希望小売価格 55,000 円（消費税抜き価格 50,000 円）高となります。  
 ※2 スノーフレイクホワイトパールマイカは特別塗装色のため、メーカー希望小売価格 33,000 円（消費税抜き価格 30,000 円）高となります。  
 ※3 マシーングレープレミアムメタリックは特別塗装色のため、メーカー希望小売価格 44,000 円（消費税抜き価格 40,000 円）高となります。

## ルーフ&ドアミラー

### 標準装備



ボディカラー同色

\*画像はエアストリームブルーメタリックです。

### 選択可能なボディカラー



エアストリーム  
ブルーメタリック



スノーフレイク  
ホワイトパールマイカ<sup>※2</sup>



ジェットブラック  
マイカ



エアログレー  
メタリック



ソニックシルバー  
メタリック



ディープクリスタル  
ブルーマイカ



ソウルレッド  
クリスタルメタリック<sup>※1</sup>



プラチナクォーツ  
メタリック



ポリメタルグレー  
メタリック



セラミックメタリック



マシーングレー  
プレミアムメタリック<sup>※3</sup>

※1 ソウルレッドクリスタルメタリックは特別塗装色のため、メーカー希望小売価格 55,000 円（消費税抜き価格 50,000 円）高となります。

※2 スノーフレイクホワイトパールマイカは特別塗装色のため、メーカー希望小売価格 33,000 円（消費税抜き価格 30,000 円）高となります。

※3 マシーングレープレミアムメタリックは特別塗装色のため、メーカー希望小売価格 44,000 円（消費税抜き価格 40,000 円）高となります。

## ルーフ&ドアミラー

### メーカーオプション



ブラックフィルム

\*画像はエアストリームブルーメタリックです。

### 選択可能なボディカラー



エアストリーム  
ブルーメタリック



スノーフレイク  
ホワイトパールマイカ<sup>※2</sup>



ポリメタルグレー  
メタリック



ソニックシルバー  
メタリック



マシーングレー  
プレミアムメタリック<sup>※3</sup>



ソウルレッド  
クリスタルメタリック<sup>※1</sup>



プラチナクォーツ  
メタリック



エアログレー  
メタリック



セラミックメタリック



ディープクリスタル  
ブルーマイカ

※1 ソウルレッドクリスタルメタリックは特別塗装色のため、メーカー希望小売価格 55,000 円（消費税抜き価格 50,000 円）高となります。

※2 スノーフレイクホワイトパールマイカは特別塗装色のため、メーカー希望小売価格 33,000 円（消費税抜き価格 30,000 円）高となります。

※3 マシーングレープレミアムメタリックは特別塗装色のため、メーカー希望小売価格 44,000 円（消費税抜き価格 40,000 円）高となります。

\*ルーフフィルムのブラックを選ばれた際は、ドアミラーカバーはブリリアントブラックとなります。

## ルーフ&ドアミラー

### メーカーオプション



ホワイトフィルム

\*画像はエアストリームブルーメタリックです。

### 選択可能なボディカラー



エアストリーム  
ブルーメタリック



プラチナコート  
メタリック



ポリメタルグレー  
メタリック



ソニックシルバー  
メタリック



ディープクリスタル  
ブルーマイカ



ソウルレッド  
クリスタルメタリック<sup>※1</sup>



ジェットブラック  
マイカ



エアログレー  
メタリック



マシーングレー  
プレミアムメタリック<sup>※2</sup>

※1 ソウルレッドクリスタルメタリックは特別塗装色のため、メーカー希望小売価格 55,000 円（消費税抜き価格 50,000 円）高となります。

※2 マシーングレープレミアムメタリックは特別塗装色のため、メーカー希望小売価格 44,000 円（消費税抜き価格 40,000 円）高となります。

\*ルーフフィルムのホワイトを選ばれた際は、ドアミラーカバーはセラミックメタリックとなります。

# 15 BD / XD BD COLOR COMBINATION

## THIRD STEP ホイールカラーをチョイス

### 標準装備

タイヤサイズ & ホイールサイズ：すべて 185/65R15 88S タイヤ & 15 × 5½J インチスチールホイール + フルホイールキャップ



エアストリームブルーメタリック



エアストリーム  
ブルーメタリック



ソウルレッドクリスタルメタリック



ソウルレッド  
クリスタル  
メタリック※1



プラチナクォーツメタリック



プラチナクォーツ  
メタリック



セラミックメタリック



スノーフレイク  
ホワイトパール  
マイカ※2



エアログレー  
メタリック



ソニックシルバーメタリック



ジェットブラック  
マイカ



ポリメタルグレー  
メタリック



ソニックシルバー  
メタリック



セラミック  
メタリック



マシーングレー  
プレミアム  
メタリック※3



ディープクリスタル  
ブルーマイカ

※1 ソウルレッドクリスタルメタリックは特別塗装色のため、メーカー希望小売価格 55,000 円（消費税抜き価格 50,000 円）高となります。

※2 スノーフレイクホワイトパールマイカは特別塗装色のため、メーカー希望小売価格 33,000 円（消費税抜き価格 30,000 円）高となります。

※3 マシーングレープレミアムメタリックは特別塗装色のため、メーカー希望小売価格 44,000 円（消費税抜き価格 40,000 円）高となります。



## THIRD STEP ホイールカラーをチョイス

### メーカーオプション



ホイールキャップレス

### ショップオプション

ショップオプションからお好みのカラーを選んで装着いただけます。



エアストリームブルーメタリック



セラミックメタリック



プラチナクォーツメタリック



ソニックシルバーメタリック

### ショップオプション特別カラー



レーシングオレンジ×  
エアストリームブルーメタリック



レーシングオレンジ×  
セラミックメタリック

\*ホイールキャップレスを選択しない場合も、ショップオプションで追加のホイールキャップの購入は可能です。

\*ホイールキャップレスを選択した場合は、必ずホイールキャップ（ショップオプション）を購入し、装着してください。錆や劣化が起こりうる原因となります。ショップオプションの詳しい情報は、P056をご覧ください。

\*ホイールキャップレスはメーカーオプションです。詳しくは Technical Information をご確認ください。

●メーカーオプションはご注文時に申し受けます。メーカーの工場では装着するため、ご注文後はお受けできませんのでご了承ください。

●メーカーオプションの価格を含む詳細は、Technical Information の P06 をご確認ください。ショップオプションについて、詳しくはアクセサリカタログ、またはマツダオフィシャルサイト内の MAZDA2 アクセサリページをご覧ください。

# 15 BD / XD BD COLOR COMBINATION

## フロントグリル

### 標準装備



エアストリーム  
ブルーメタリック



エアストリーム  
ブルー  
メタリック



ソウルレッド  
クリスタルメタリック



ソウルレッド  
クリスタル  
メタリック※1



スノーフレイク  
ホワイトパールマイカ



スノーフレイク  
ホワイトパール  
マイカ※2



プラチナ  
クォーツ  
メタリック



プラチナ  
クォーツ  
メタリック



ジェットブラックマイカ



ジェット  
ブラック  
マイカ



エアログレイ  
メタリック



セラミック  
メタリック



ソニック  
シルバー  
メタリック



マシーングレー  
プレミアム  
メタリック※3



ディープ  
クリスタル  
ブルーマイカ



ポリメタル  
グレイ  
メタリック



ポリメタル  
グレイ  
メタリック

## + ACCENT 一部機種ではグリルの色をスノーフレイクホワイトパールマイカに変更できます。

### メーカーオプション

15 BD のメーカーオプションのホワイトルーフ選択時のみ装着ができます。



スノーフレイク  
ホワイトパールマイカ

ホワイトグリルが選択可能なボディカラー



エアストリーム  
ブルー  
メタリック



プラチナ  
クォーツ  
メタリック



ディープ  
クリスタル  
ブルーマイカ

※15 BD で上記3色のボディカラーを選択している場合、メーカーオプションのホワイトルーフ、ホイールキャップレスを選択するとホワイトグリルの選択が可能になります。そのほかの詳しい設定条件は、Technical Information をご覧ください。

●メーカーオプションはご注文時に申し受けます。メーカーの工場では装着するため、ご注文後はお受けできませんのでご了承ください。

●ショップオプションカスタマイズの詳しい情報は、P056 をご覧ください。

※1 ソウルレッドクリスタルメタリックは特別塗装色のため、メーカー希望小売価格 55,000 円（消費税抜き価格 50,000 円）高となります。

※2 スノーフレイクホワイトパールマイカは特別塗装色のため、メーカー希望小売価格 33,000 円（消費税抜き価格 30,000 円）高となります。

※3 マシーングレープレミアムメタリックは特別塗装色のため、メーカー希望小売価格 44,000 円（消費税抜き価格 40,000 円）高となります。

## フロントグリル + ACCENT

### メーカーオプション

一部機種ではグリルの色をスノーフレイクホワイトパールマイカに変更できます。



エアストリーム  
ブルーメタリック



ディープクリスタル  
ブルーマイカ



プラチナクォーツ  
メタリック

スノーフレイクホワイトパールマイカ

\*画像はエアストリームブルーメタリックです。

\*15 BD で上記3色のボディカラーを選択している場合、メーカーオプションのホワイトルーフ、ホイールキャップレスを選択するとホワイトグリルの選択が可能になります。そのほかの詳しい設定条件は、Technical Information をご覧ください

- メーカーオプションはご注文時に申し受けます。メーカーの工場では装着するため、ご注文後はお受けできませんのでご了承ください。
- ショップオプションカスタマイズの詳しい情報は、P056 をご覧ください

# 15 BD / XD BD COLOR COMBINATION

## インパネデコレーション

### 標準装備



グロスライトブルー



ピュアホワイト



グロスブラック



エアストリーム  
ブルー  
メタリック



セラミック  
メタリック



ソウルレッド  
クリスタル  
メタリック※<sup>1</sup>



スノーフレイク  
ホワイト  
パールマイカ※<sup>2</sup>



プラチナ  
クォーツ  
メタリック



ジェット  
ブラック  
マイカ



エアロ  
グレー  
メタリック



ソニック  
シルバー  
メタリック



ポリメタルグレー  
メタリック



マシーングレー  
プレミアム  
メタリック※<sup>3</sup>



ディープ  
クリスタル  
ブルーマイカ

※<sup>1</sup> ソウルレッドクリスタルメタリックは特別塗装色のため、メーカー希望小売価格 55,000 円（消費税抜き価格 50,000 円）高となります。  
※<sup>2</sup> スノーフレイクホワイトパールマイカは特別塗装色のため、メーカー希望小売価格 33,000 円（消費税抜き価格 30,000 円）高となります。  
※<sup>3</sup> マシーングレープレミアムメタリックは特別塗装色のため、メーカー希望小売価格 44,000 円（消費税抜き価格 40,000 円）高となります。

# ROOKIE DRIVE / CLAP POP 15 BD / XD BD WITH ACCESSORIES



Photo : 15 BD 2WD (FF) Body Color : エアストリームブルーメタリック \*画像の車両は、車両本体に別売のメーカーオプションおよびショップオプションを装着した状態です。

# ROOKIE DRIVE / CLAP POP

15 BD / XD BD  
WITH ACCESSORIES



目次へ

## ROOKIE DRIVE



自由な発想で遊び心を刺激するBDグレード専用コンプリートキット。初めてのクルマでもイキイキと走る楽しさを求める気持ちに妥協せず、自分らしいカーライフのスタートを飾るという世界観を表現したROOKIE DRIVE。

\*画像の車両は、車両本体に別売のメーカーオプションおよびショップオプションを装着した状態です。

## CLAP POP



自由な発想で遊び心を刺激するBDグレード専用コンプリートキット。ホワイト基調のコーディネートでボディカラーとの2トーンのコントラストを楽しむアーバンスタイリッシュな世界観を表現したCLAP POP。

\*画像の車両は、車両本体に別売のメーカーオプションおよびショップオプションを装着した状態です。

**参考：P053-P054 ROOKIE DRIVE 構成アクセサリ**

●推奨：エアストリームブルーメタリック用 \*各アクセサリーの価格は P056 をご確認ください。

P053 Photo: (ベース車) Photo:15 BD 2WD (FF) Body Color: エアストリームブルーメタリック

メーカーオプション：

360°セーフティパッケージ、

セーフティクルーズパッケージ、

CD/DVD プレーヤー+地上デジタル TV チューナー (フルセグ)、

ルーフフィルム / ドアミラーカバー (ホワイト) ※1、

ホイールキャップレス、

ホワイトグリル

※1 ドアミラーカバーはショップオプションのドアミラーガーニッシュ (レーシングオレンジとの交換装着)

ショップオプション：

ボディデカルセット (フロント / サイド / リア)、

リアルーフスポイラー (レーシングオレンジ)、

ドアミラーガーニッシュ (レーシングオレンジ)、

フルホイールキャップセット (エアストリームブルーメタリック / レーシングオレンジ)、

フロントグリル / リアバンパーアクセント (レーシングオレンジ)

●推奨：スノーフレイクホワイトパールマイカ用 \*各アクセサリーの価格は P056 をご確認ください。

P054 Photo: (ベース車) Photo:15 BD 2WD (FF) Body Color: スノーフレイクホワイトパールマイカ

メーカーオプション：

360°セーフティパッケージ、

セーフティクルーズパッケージ、

CD/DVD プレーヤー+地上デジタル TV チューナー (フルセグ)、

ルーフフィルム / ドアミラーカバー (ブラック) ※1、

ホイールキャップレス

※1 ドアミラーカバーはショップオプションのドアミラーガーニッシュ (レーシングオレンジとの交換装着)

ショップオプション：

ボディデカルセット (フロント / サイド / リア)、

リアルーフスポイラー (レーシングオレンジ)、

ドアミラーガーニッシュ (レーシングオレンジ)、

フルホイールキャップセット (セラミックメタリック / レーシングオレンジ)、

フロントグリル / リアバンパーアクセント (レーシングオレンジ)

**参考：P054 CLAP POP 構成アクセサリ** \*各アクセサリーの価格は P057 をご確認ください。

Photo: (ベース車) Photo:15 BD 2WD (FF) Body Color: ディープクリスタルブルーマイカ

メーカーオプション：

360°セーフティパッケージ、

セーフティクルーズパッケージ、

CD/DVD プレーヤー+地上デジタル TV チューナー (フルセグ)、

ルーフフィルム / ドアミラーカバー (ホワイト) ※1、

ホイールキャップレス、

ホワイトグリル

※1 ドアミラーカバーはセラミックメタリック

ショップオプション：

センターデカルセット (フロント / リア)、

フルホイールキャップセット (セラミックメタリック)

カンタン見積もりでいろんな組み合わせをお楽しみください。

詳しいアクセサリ情報はこちらをご覧ください。

# ROOKIE DRIVE / CLAP POP

15 BD / XD BD  
WITH ACCESSORIES



## SPECIAL SELECT : BD の更なる世界観カスタマイズ

### ROOKIE DRIVE マツダデザイナー推奨ボディ色<sup>※1</sup>

\*画像の車両は、車両本体に別売のメーカーオプションおよびショップオプションを装着した状態です。

ボディカラー	ルーフカラー	グリルカラー
エアストリームブルーメタリック	ホワイトフィルム (メーカーオプション)	スノーフレイクホワイトパールマイカ (メーカーオプション)

ボディカラー	ルーフカラー	グリルカラー
スノーフレイクホワイトパールマイカ	ブラックフィルム (メーカーオプション)	スノーフレイクホワイトパールマイカ (標準)



### ショップオプション



ボディデカールセット  
(フロント/サイド/リア)

¥34,540



リアルーフスポイラー  
(レーシングオレンジ)

¥39,820



ドアミラーガーニッシュ  
(レーシングオレンジ)

¥18,260



フロントグリル/リアバンパーアクセント<sup>※2</sup>  
(レーシングオレンジ)

¥12,320



フルホイールキャップセット  
(レーシングオレンジ)<sup>※3 ※4</sup>

¥67,650

\*本カタログに記載の価格はメーカー希望小売価格(取付費込価格/消費税10%込)です。価格については販売会社が独自に定めておりますので、詳しくは各販売会社におたずねください。

※1 その他ボディ色にも単品商品として装着可能です。(一部ボディ色除く)

※2 リアバンパーアクセントは単品では販売していません。フロントグリルアクセントとセットです。

※3 画像はエアストリームブルーメタリック車用です。スノーフレイクホワイトパールマイカ車用はセラミックメタリックとのコンビネーションとなります。

※4 メーカーオプションの「ホイールキャップレス」を選択いただくと、標準装着のホイールキャップと交換装着とならないため、お勧めです。



# ROOKIE DRIVE / CLAP POP

15 BD / XD BD  
WITH ACCESSORIES



## SPECIAL SELECT : BD の更なる世界観カスタマイズ

### CLAP POP マツダデザイナー推奨ボディ色<sup>※1</sup>

\*画像の車両は、車両本体に別売のメーカーオプションおよびショップオプションを装着した状態です。

#### ボディカラー

ディープクリスタルブルーマイカ

#### ルーフカラー

ホワイトフィルム  
(メーカーオプション)

#### グリルカラー

スノーフレイクホワイトパールマイカ  
(メーカーオプション)

#### ボディカラー

プラチナクォーツメタリック

#### ルーフカラー

ホワイトフィルム  
(メーカーオプション)

#### グリルカラー

スノーフレイクホワイトパールマイカ  
(メーカーオプション)



### ショップオプション



センターデカルセット  
(フロント / リア)

¥28,160



フルホイールキャップセット  
(セラミックメタリック) <sup>※2</sup>

¥39,380

\*本カタログに記載の価格はメーカー希望小売価格（取付費込価格 / 消費税10% 込）です。価格については販売会社が独自に定めておりますので、詳しくは各販売会社におたずねください。

※1 その他ボディ色にも単品商品として装着可能です。（一部ボディ色除く）

※2 メーカーオプションの「ホイールキャップレス」を選択いただくと、標準装着のホイールキャップと交換装着とならないため、お勧めです。

# 15 Sunlit Citrus STANDARD



Photo : 15 Sunlit Citrus 2WD (FF)  
Body Color : プラチナクォーツメタリック

メーカー希望車両本体小売価格

( ) 内は消費税抜き価格

## 15 Sunlit Citrus

---

2WD・AT ￥2,101,000 (￥1,910,000)

4WD・AT ￥2,321,000 (￥2,110,000)

■別途リサイクル料金が9,050円必要となります。

■本カタログに記載の価格はメーカー希望小売価格（消費税10%込み）です。

価格については販売会社が独自に定めておりますので、詳しくは各販売会社におたずねください。

また、保険料、税金（消費税を除く）、登録などに伴う諸費用や各販売会社でセットする付属品の費用は別途申し受けます。

■記載の価格には、パンク修理キット、工具（ホイールレンチ、けん引フック）が含まれています（ジャッキは含まれておりません。ショップオプションの「ジャッキセット」としてご用意しております）。

# 15 Sunlit Citrus STANDARD

## 15 Sunlit Citrus の魅力

グレージュのシートと、インパネのホワイトやシトラスカラーのアクセントが、室内に明るく優しい印象をもたらすだけでなく、本革ステアリングの採用により、上質感をさらに演出しています。15 Sunlit Citrus 専用のショップオプション（別売）「専用キーシェル&フロアマット」もご用意。乗るたびに気持ち前向きになるコーディネーションを提供します。



別売品：15 Sunlit Citrus 専用アクセサリー  
「専用キーシェル&フロアマット」

\*詳しくはアクセサリーカタログをご確認ください。

# 15 Sunlit Citrus COLOR COMBINATION

ボディカラー	ルーフ&ドアミラーカラー	アルミホイール	フロントグリル	インパネデコレーションパネル
標準装備	標準装備	標準装備	標準装備	標準装備
	ホワイトフィルム※2	専用 15 インチアルミホイール (シルバーメタリック塗装)		ピュアホワイト
 エアストリームブルーメタリック				
 ソウルレッドクリスタルメタリック※1				
 プラチナオーツメタリック				
 ジェットブラックマイカ				
 エアログレーメタリック				

※1 ソウルレッドクリスタルメタリックは特別塗装色のため、メーカー希望小売価格 55,000 円（消費税抜き価格 50,000 円）高となります。

※2 ドアミラーカバーはセラミックメタリックとなります。

# 15 Sunlit Citrus COLOR COMBINATION

ボディカラー		ルーフ&ドアミラー	アルミホイール	フロントグリル	インパネ デコレーションパネル
 <p>エアストリーム ブルーメタリック</p>	<p>標準装備</p>  <p>ホワイトフィルム※<sup>2</sup></p>	 <p>専用 15 インチアルミ ホイール (シルバー メタリック塗装)</p>	 <p>エアストリーム ブルーメタリック</p>	 <p>ピュアホワイト</p>	
<p>ボディカラー</p>  <p>ソウルレッド クリスタルメタリック※<sup>1</sup></p>	<p>標準装備</p>  <p>ホワイトフィルム※<sup>2</sup></p>	 <p>専用 15 インチアルミ ホイール (シルバー メタリック塗装)</p>	 <p>ソウルレッド クリスタルメタリック</p>	 <p>ピュアホワイト</p>	

※ 1 ソウルレッドクリスタルメタリックは特別塗装色のため、  
メーカー希望小売価格 55,000 円（消費税抜き価格 50,000 円）高となります。

※ 2 ドアミラーカバーはセラミックメタリックとなります。

# 15 Sunlit Citrus COLOR COMBINATION

ボディカラー		ルーフ&ドアミラー	アルミホイール	フロントグリル	インパネ デコレーションパネル
 <p>プラチナクォーツ メタリック</p>	<p>標準装備</p>  <p>ホワイトフィルム※<sup>1</sup></p>	 <p>専用 15 インチアルミ ホイール (シルバー メタリック塗装)</p>	 <p>プラチナクォーツ メタリック</p>	 <p>ピュアホワイト</p>	
<p>ボディカラー</p>  <p>ジェットブラック マイカ</p>	<p>標準装備</p>  <p>ホワイトフィルム※<sup>1</sup></p>	 <p>専用 15 インチアルミ ホイール (シルバー メタリック塗装)</p>	 <p>ジェットブラック マイカ</p>	 <p>ピュアホワイト</p>	

※ 1 ドアミラーカバーはセラミックメタリックとなります。

# 15 Sunlit Citrus COLOR COMBINATION

## ボディカラー



エアログレー  
メタリック

	ルーフ&ドアミラー	アルミホイール	フロントグリル	インパネ デコレーションパネル
標準装備	 ホワイトフィルム※ <sup>1</sup>	 専用 15 インチアルミ ホイール (シルバー メタリック塗装)	 ジェットブラック マイカ	 ピュアホワイト

※ 1 ドアミラーカバーはセラミックメタリックとなります。

# 15 Sunlit Citrus COLOR COMBINATION

## BODY COLOR



エアストリームブルーメタリック



エアログレーメタリック



ソウルレッド  
クリスタルメタリック<sup>※1</sup>



プラチナクォーツメタリック



ジェットブラックマイカ

※1 ソウルレッドクリスタルメタリックは特別塗装色のため、メーカー希望小売価格 55,000 円（消費税抜き価格 50,000 円）高となります。



# 15 Sunlit Citrus COLOR COMBINATION

## 標準装備

### ルーフ&ドアミラーカラー

ホワイトフィルム



エアストリーム  
ブルーメタリック



ソウルレッド  
クリスタル  
メタリック※<sup>1</sup>



プラチナ  
クォーツ  
メタリック



ジェット  
ブラック  
マイカ



エアログレー  
メタリック

### 専用アルミホイール

185/65R15 88S タイヤ & 15 × 5½ インチアルミホイール  
(シルバーメタリック塗装)

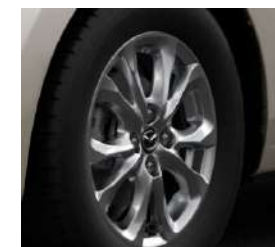

### フロントグリル



エアストリーム  
ブルーメタリック



ソウルレッド  
クリスタル  
メタリック※<sup>1</sup>



プラチナクォーツ  
メタリック



ジェット  
ブラック  
マイカ



エアログレー  
メタリック

### インパネデコレーションパネル

ピュアホワイト



※<sup>1</sup> ソウルレッドクリスタルメタリックは特別塗装色のため、メーカー希望小売価格 55,000 円（消費税抜き価格 50,000 円）高となります。

# 15 Sunlit Citrus BASIC EQUIPMENT

見えない部分の危険察知をサポートする

## 360°ビュー・モニター＋ フロントパーキングセンサー (センター / コーナー) ※5※6※7※9

車両の前後左右にある4つのカメラを活用し、センターディスプレイの表示や各種警報音で低速走行時や駐車時に車両周辺の確認を支援するシステムです。

- トップビュー / フロントビュー / フロントワイドビュー / サイドビュー / リアビュー / リアワイドビュー

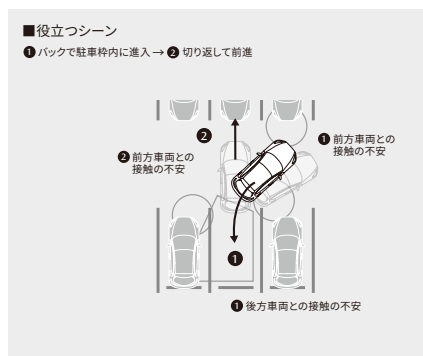

\*イラストは機能説明のイメージです。



- 本革巻ステアリング / シフトノブ / パーキングブレーキレバー
- ステアリングヒーター / 運転席&助手席シートヒーター

## 運転席 6Way パワーシート & ドライビングポジションメモリー機能 (シート位置 / アクティブ・ドライビング・ディスプレイ)

電動で前後スライド、シート全体の高さ、背もたれ角度の調整ができます。またシートポジションメモリー機能も備えています。

**⚠ 機能を安全にお使いいただくために、右下のリンクより詳細説明のページを必ずご確認ください。**

# 15 SPORT / XD SPORT+ STANDARD



Photo : XD SPORT+ 2WD (FF) AT 車  
Body Color : エアログレーメタリック

メーカー希望車両本体小売価格

( ) 内は消費税抜き価格

## 15 SPORT

---

2WD・AT / MT ¥ 2,002,000 ( ¥ 1,820,000 )

4WD・AT ¥ 2,222,000 ( ¥ 2,020,000 )

## XD SPORT+

---

2WD・AT / MT ¥ 2,321,000 ( ¥ 2,110,000 )

4WD・AT ¥ 2,541,000 ( ¥ 2,310,000 )

■別途リサイクル料金が 9,050 円必要となります。

■本カタログに記載の価格はメーカー希望小売価格（消費税 10% 込み）です。

価格については販売会社が独自に定めておりますので、詳しくは各販売会社におたずねください。

また、保険料、税金（消費税を除く）、登録などに伴う諸費用や各販売会社でセットする付属品の費用は別途申し受けます。

■記載の価格には、パンク修理キット、工具（ホイールレンチ、けん引フック）が含まれています（ジャッキは含まれておりません。ショップオプションの「ジャッキセット」としてご用意しております）。

## 15 SPORT / XD SPORT+ の魅力

専用メッシュグリルや16インチアルミホイールなどのブラック基調の装備によって、精悍な表情を作り出し、MAZDA2を一層スポーティに仕上げました。インテリアには、赤ステッチを差し色に加えた黒シート※<sup>1</sup>を採用。スタイリッシュな印象を与えています。また、6速AT車と6速MT車を設定しています。

※1 15 SPORT：クロス（ブラック）、XD SPORT+：レザー / ラックス スエード®

\*ラックス スエード®はセーレン株式会社の登録商標です。



Photo : XD SPORT+ 2WD (FF) AT 車

# 15 SPORT / XD SPORT+ COLOR COMBINATION

ボディカラー	ルーフ&ドアミラーカラー	アルミホイール	フロントグリル	インパネデコレーションパネル	
標準装備	標準装備	標準装備	標準装備	標準装備	
	ブラックフィルム※4	専用16インチアルミホイール (切削加工、ブラックメタリック塗装)	メッシュグリル (グロスブラック)	15 SPORT (グロスブラック)	XD SPORT+ (オフブラック)
 <p>ソウルレッドクリスタルメタリック※1</p>					
 <p>スノーフレイクホワイトパールマイカ※2</p>					
 <p>ポリメタルグレーメタリック</p>					
 <p>エアログレーメタリック</p>					
 <p>マシーングレープレミアムメタリック※3</p>					

- ※1 ソウルレッドクリスタルメタリックは特別塗装色のため、メーカー希望小売価格 55,000 円（消費税抜き価格 50,000 円）高となります。
- ※2 スノーフレイクホワイトパールマイカは特別塗装色のため、メーカー希望小売価格 33,000 円（消費税抜き価格 30,000 円）高となります。
- ※3 マシーングレープレミアムメタリックは特別塗装色のため、メーカー希望小売価格 44,000 円（消費税抜き価格 40,000 円）高となります。
- ※4 ドアミラーカバーはブリリアントブラックとなります。

# 15 SPORT / XD SPORT+ COLOR COMBINATION

ボディカラー	ルーフ&ドアミラー	アルミホイール	フロントグリル	インパネ デコレーションパネル
 <p>ソウルレッド クリスタルメタリック<sup>※1</sup></p>	<p>標準装備</p>  <p>ブラックフィルム<sup>※2</sup></p>	 <p>専用 16 インチアルミ ホイール (切削加工、ブラック メタリック塗装)</p>	 <p>メッシュグリル (グロスブラック)</p>	 <p>15 SPORT グロスブラック</p>
				 <p>XD SPORT+ オフブラック</p>

※1 ソウルレッドクリスタルメタリックは特別塗装色のため、メーカー希望小売価格 55,000 円（消費税抜き価格 50,000 円）高となります。

※2 ドアミラーカバーはブリリアントブラックとなります。

# 15 SPORT / XD SPORT+ COLOR COMBINATION

ボディカラー		ルーフ&ドアミラー	アルミホイール	フロントグリル	インパネ デコレーションパネル
 <p>スノーフレイク ホワイトパールマイカ<sup>※1</sup></p>	<p>標準装備</p>	 <p>ブラックフィルム<sup>※2</sup></p>	 <p>専用 16 インチアルミ ホイール (切削加工、ブラック メタリック塗装)</p>	 <p>メッシュグリル (グロスブラック)</p>	 <p>15 SPORT グロスブラック</p>  <p>XD SPORT+ オフブラック</p>

※ 1 スノーフレイクホワイトパールマイカは特別塗装色のため、メーカー希望小売価格 33,000 円（消費税抜き価格 30,000 円）高となります。

※ 2 ドアミラーカバーはブリリアントブラックとなります。

# 15 SPORT / XD SPORT+ COLOR COMBINATION

## ボディカラー



ポリメタルグレー  
メタリック

	ルーフ&ドアミラー	アルミホイール	フロントグリル	インパネ デコレーションパネル
標準装備	 <p>ブラックフィルム<sup>※1</sup></p>	 <p>専用 16 インチアルミ ホイール (切削加工、ブラック メタリック塗装)</p>	 <p>メッシュグリル (グロスブラック)</p>	 <p>15 SPORT グロスブラック</p>  <p>XD SPORT+ オフブラック</p>

※1 ドアミラーカバーはブリリアントブラックとなります。



# 15 SPORT / XD SPORT+ COLOR COMBINATION

## ボディカラー



エアログレーメタリック

	ルーフ&ドアミラー	アルミホイール	フロントグリル	インパネ デコレーションパネル
標準装備	 <p>ブラックフィルム<sup>※1</sup></p>	 <p>専用 16 インチアルミ ホイール (切削加工、ブラック メタリック塗装)</p>	 <p>メッシュグリル (グロスブラック)</p>	 <p>15 SPORT グロスブラック</p>  <p>XD SPORT+ オフブラック</p>

※1 ドアミラーカバーはブリリアントブラックとなります。

# 15 SPORT / XD SPORT+ COLOR COMBINATION

ボディカラー	ルーフ&ドアミラー	アルミホイール	フロントグリル	インパネ デコレーションパネル
 <p>マシーングレー プレミアムメタリック<sup>※1</sup></p>	 <p>ブラックフィルム<sup>※2</sup></p>	 <p>専用 16 インチアルミ ホイール (切削加工、ブラック メタリック塗装)</p>	 <p>メッシュグリル (グロスブラック)</p>	 <p>15 SPORT グロスブラック</p>
<p>標準装備</p>				 <p>XD SPORT+ オフブラック</p>

※ 1 マシーングレープレミアムメタリックは特別塗装色のため、メーカー希望小売価格 44,000 円（消費税抜き価格 40,000 円）高となります。

※ 2 ドアミラーカバーはブリリアントブラックとなります。

# 15 SPORT / XD SPORT+ COLOR COMBINATION

## BODY COLOR



エアログレーメタリック



ソウルレッド  
クリスタルメタリック<sup>※1</sup>



ポリメタルグレーメタリック



スノーフレイク  
ホワイトパールマイカ<sup>※2</sup>



マシーングレー  
プレミアムメタリック<sup>※3</sup>

※1 ソウルレッドクリスタルメタリックは特別塗装色のため、メーカー希望小売価格 55,000 円（消費税抜き価格 50,000 円）高となります。

※2 スノーフレイクホワイトパールマイカは特別塗装色のため、メーカー希望小売価格 33,000 円（消費税抜き価格 30,000 円）高となります。

※3 マシーングレープレミアムメタリックは特別塗装色のため、メーカー希望小売価格 44,000 円（消費税抜き価格 40,000 円）高となります。

# 15 SPORT / XD SPORT+ COLOR COMBINATION

## 標準装備

### ルーフ&ドアミラーカラー

ブラックフィルム



ソウルレッド  
クリスタル  
メタリック※1



スノーフレイク  
ホワイトパール  
マイカ※2



ポリメタル  
グレー  
メタリック



エアログレー  
メタリック



マシーングレー  
プレミアム  
メタリック※3

※1 ソウルレッドクリスタルメタリックは特別塗装色のため、メーカー希望小売価格 55,000 円 (消費税抜き価格 50,000 円) 高となります。

※2 スノーフレイクホワイトパールマイカは特別塗装色のため、メーカー希望小売価格 33,000 円 (消費税抜き価格 30,000 円) 高となります。

※3 マシーングレープレミアムメタリックは特別塗装色のため、メーカー希望小売価格 44,000 円 (消費税抜き価格 40,000 円) 高となります。

### 専用グリル

メッシュグリル  
(グロスブラック)



### 専用アルミホイール

185/60R16 86H タイヤ&  
16 × 5½J インチアルミホイール  
(切削加工 ブラックメタリック塗装)



### インパネデコレーションパネル

15 SPORT (グロスブラック)



Photo:AT 車

XD SPORT+ (オフブラック)



Photo:AT 車

見えない部分の危険察知をサポートする

## 360°ビュー・モニター＋ フロントパーキングセンサー (センター / コーナー) ※5※6※7※9

車両の前後左右にある4つのカメラを活用し、センターディスプレイの表示や各種警報音で低速走行時や駐車時に車両周辺の確認を支援するシステムです。

\*対象グレードは Technical Information をご確認ください。

- トップビュー / フロントビュー / フロントワイドビュー / サイドビュー / リアビュー / リアワイドビュー

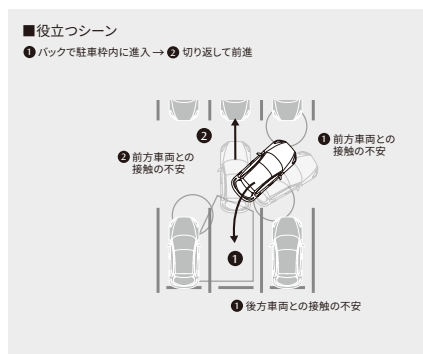

\*イラストは機能説明のイメージです。



- 本革巻ステアリング / シフトノブ / パーキングブレーキレバー
- シフトスイッチ (AT車)
- ステアリングヒーター / 運転席&助手席シートヒーター (XD SPORT+のみ)

## 運転席 6Way パワーシート &

## ドライビングポジションメモリー機能 (シート位置 / アクティブ・ドライビング・ディスプレイ)

電動で前後スライド、シート全体の高さ、背もたれ角度の調整ができます。またシートポジションメモリー機能も備えています。(XD SPORT+のみ)

 **機能を安全にお使いいただくために、右下のリンクより詳細説明のページを必ずご確認ください。**

# 15 SPORT / XD SPORT+ WITH ACCESSORIES



Photo : XD SPORT+ 2WD (FF) AT 車、リアルーフスポイラー (ショップオプション) ※<sup>1</sup>  
Body Color : スノーフレイクホワイトパールマイカ ※<sup>2</sup>

\*画像の車両は、車両本体にショップオプションを装着した状態です。

※<sup>1</sup> リアルーフスポイラーはショップオプションのため、メーカー希望小売価格 34,320 円 (取付費込価格 / 消費税 10% 込) 高となります。

※<sup>2</sup> スノーフレイクホワイトパールマイカは特別塗装色のため、メーカー希望小売価格 33,000 円 (消費税抜き価格 30,000 円) 高となります。

カンタン見積もりでいろんな組み合わせをお楽しみください。

詳しいアクセサリ情報はこちらをご覧ください。

# 15C / XD STANDARD



Photo : 15C 2WD (FF)  
Body Color : ソニックシルバーメタリック



Photo : 15C 2WD (FF)



Photo : XD 2WD (FF)

メーカー希望車両本体小売価格

( ) 内は消費税抜き価格

## 15C

---

2WD・AT ￥1,529,000 ( ￥1,390,000)

4WD・AT ￥1,749,000 ( ￥1,590,000)

## XD

---

2WD・AT ￥1,903,000 ( ￥1,730,000)

4WD・AT ￥2,123,000 ( ￥1,930,000)

- 別途リサイクル料金が9,050円必要となります。
- 本カタログに記載の価格はメーカー希望小売価格（消費税10%込み）です。価格については販売会社が独自に定めておりますので、詳しくは各販売会社におたずねください。また、保険料、税金（消費税を除く）、登録などに伴う諸費用や各販売会社でセットする付属品の費用は別途申し受けます。
- 記載の価格には、パンク修理キット、工具（ホイールレンチ、けん引フック）が含まれています（ジャッキは含まれておりません。ショッポプションの「ジャッキセット」としてご用意しております）。

# 15MB STANDARD



Photo : 15MB

Body Color : スノーフレイクホワイトパールマイカ<sup>※1</sup>

※1 スノーフレイクホワイトパールマイカは特別塗装色のため、メーカー希望小売価格 33,000 円（消費税抜き価格 30,000 円）高となります。

メーカー希望車両本体小売価格

( ) 内は消費税抜き価格

## 15MB

---

15MB 2WD・MT ¥1,749,000 (¥1,590,000)

- 別途リサイクル料金が 8,430 円必要となります。
- 本カタログに記載の価格はメーカー希望小売価格（消費税 10%込み）です。価格については販売会社が独自に定めておりますので、詳しくは各販売会社におたずねください。また、保険料、税金（消費税を除く）、登録などに伴う諸費用や各販売会社でセットする付属品の費用は別途申し受けます。
- 記載の価格には、パンク修理キット、工具（ホイールレンチ、けん引フック）が含まれています（ジャッキは含まれておりません。ショッポプションの「ジャッキセット」としてご用意しております）。



# BODY & SEAT COLORS



15 BD / XD BD	○	○	○	○	○	○	○	○	○	○	○	-
15 SPORT / XD SPORT+	-	○	○	-	-	○	○	-	-	○	-	-
15 Sunlit Citrus	○	○	-	○	○	-	○	-	-	-	-	-
15C / XD	○	-	○	-	○	-	○	-	○	-	○	○
15MB	-	○	○	-	○	○	-	-	-	○	-	-



レザー / ラックス スエード®  
XD SPORT+ ※<sup>4</sup>



クロス (ブラック)  
15 SPORT



クロス (ブラック)  
15C / XD / 15 BD / XD BD / 15MB

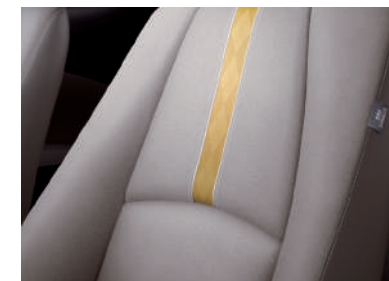

グランリユクス® (グレイジュ) ※<sup>5</sup>  
15 Sunlit Citrus

- ※<sup>1</sup> ソウルレッドクリスタルメタリックは特別塗装色のため、メーカー希望小売価格 55,000 円（消費税抜き価格 50,000 円）高となります。
- ※<sup>2</sup> スノーフレイクホワイトパールマイカは特別塗装色のため、メーカー希望小売価格 33,000 円（消費税抜き価格 30,000 円）高となります。
- ※<sup>3</sup> マシーングレープレミアムメタリックは特別塗装色のため、メーカー希望小売価格 44,000 円（消費税抜き価格 40,000 円）高となります。
- ※<sup>4</sup> 前席および後席左右のシート背もたれの前面、サイドサポート部内側、シート座面にレザーを使用しています。シート座面および背もたれの一部にラックス スエード®を使用しています。
- ※<sup>5</sup> 前席および後席左右のシート背もたれの前面、サイドサポート部内側、シート座面にグランリユクス®を使用しています。
- \*掲載の画像は撮影・印刷条件により、実物と印象が相違する場合があります。
- \*「グランリユクス®」「ラックス スエード®」はセーレン株式会社の登録商標です。

# MAZDA2 EQUIPMENT

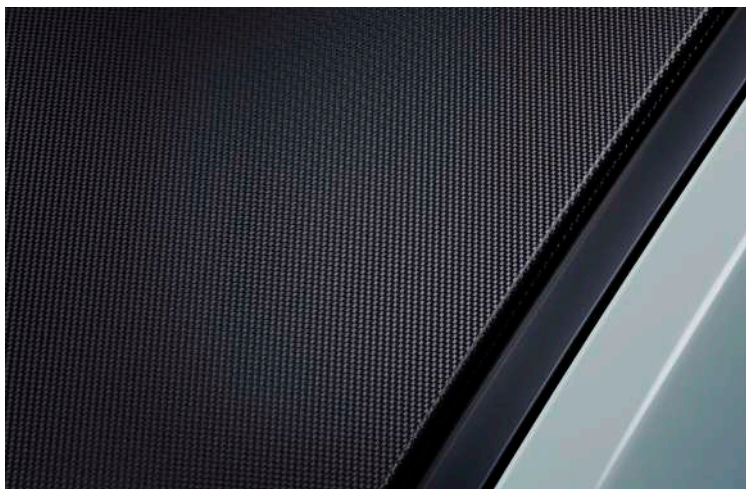

## ルーフフィルム

2035年のグローバル自社工場のカーボンニュートラル実現に向け、塗装回数を削減できるフィルム技術を MAZDA2 で、初採用しました。従来 2 トーンカラー実現のためには 2 回塗装する必要があり、より多くのエネルギーを必要としますが、ルーフフィルムは、フィルム技術を使い、2 トーンカラーを実現することで塗装回数を減らし、これまでの 2 トーンカラー塗装に比べ、エネルギーの使用量や CO2 排出量を削減可能としました。

\*対象グレードは Technical Information をご確認ください。



## 電動格納リモコン式 カラードドアミラーオート格納

ドアの施錠 / 解錠に連動してドアミラーを自動で格納・展開。乗り降りのたびにスイッチを操作する手間が省けます。

\*対象グレードは Technical Information をご確認ください。



## フルオートエアコン

室内を設定温度に保つよう、風量や吹き出しモードを自動調整するフルオートエアコンを採用。花粉除去フィルターと相まって、運転に集中できる快適な室内環境を実現します。

\*対象グレードは Technical Information をご確認ください。



## 運転席 & 助手席シートヒーター

座面と背もたれをすばやく温め、寒い時期にも快適な運転環境を提供します。

\*対象グレードは Technical Information をご確認ください。



## ステアリングヒーター

グリップの3時9時位置にヒーターを内蔵。寒い季節にも安全で快適な操作をサポートします。

\*対象グレードは Technical Information をご確認ください。

\*ステアリングヒーター装着車は、6時位置のスポークの穴が塞がれます。(非装着車は塞がれません)



## アドバンストキーレスエントリーシステム<sup>※</sup>

アドバンストキーを携帯しているだけで、すべてのドアとリアゲートの施錠 / 解錠が簡単に行えます。

\*対象グレードは Technical Information をご確認ください。

\*一部グレードは電波式キーレスエントリーシステムを標準装備しています。

**⚠ 警告：植込み型心臓ペースメーカーと植込み型除細動器をご使用のお客様へ**

アドバンストキーレスエントリーシステムおよび電波式キーレスエントリーシステムの電波により、植込み型心臓ペースメーカーと植込み型除細動器に影響を与える可能性があります。詳しくはマツダの販売会社までお問い合わせください。

**※アドバンストキーおよび電波式キーを電波障害となるような機器（携帯電話、PDA など）と重ねて携帯した場合、機能しないことがあります。その際は、キーを離してご使用ください。**



## ラゲッジルーム

荷物の積み下ろしがしやすいワイドなリアゲート開口幅と、定員乗車時でも約 280L (VDA 方式) の荷室容量を確保。しかも、スムーズに荷物が出し入れできる使いやすさを実現しました。リアシートには、使い方に応じてスペースをアレンジできる 6:4 分割可倒式シートバックを採用しています。

\*: 対象グレードは Technical Information をご確認ください。



## 自動防眩ルームミラー

後続車のヘッドランプなど、一定以上の強い光を受けるとルームミラーの反射率を自動的に下げ、ドライバーが感じる眩しさを抑えます。

\*: 対象グレードは Technical Information をご確認ください。



## 運転席 6Way パワーシート & ドライビングポジションメモリー機能 (シート位置 / アクティブ・ドライビング・ディスプレイ)

電動で前後スライド、シート全体の高さ、背もたれ角度の調整ができます。またシートポジションメモリー機能も備えています。

\*対象グレードは Technical Information をご確認ください。

\*走行中のシートアレンジ操作は行わないでください。

\*走行中は必ずシートベルトを正しく装着し、荷物が移動したり運転の支障にならないようしっかりと固定または収納してください。

\*標準状態以外のシートアレンジにすると走行できない場合やご注意ください  
項目がございます。必ず取扱説明書をご確認ください。

\*停車中の状態で撮影しています。





## スーパー UV カットガラス（フロントドア） + IR カットガラス（フロントガラス / フロントドア）

フロントドアには、日焼けの原因となる紫外線（UV）を約 99% カットするスーパー UV カットガラスを採用しました。さらにフロントガラスとフロントドアには、ジリジリとした暑さのもとである赤外線（IR）を低減する特殊なガラスを採用。強い日射しから乗員の肌を守るとともに、室内の快適性に貢献します。

## 収納スペース & 便利アイテム

- フロントカップホルダー × 2
- ボトルホルダー付ドアポケット（フロント × 2）
- コンソールマルチトレイ
- シートバックポケット（助手席）

\*対象グレードは Technical Information をご確認ください。

\*走行中のシートアレンジ操作は行わないでください。

\*走行中は必ずシートベルトを正しく装着し、荷物が移動したり運転の支障にならないようしっかりと固定または収納してください。

\*標準状態以外のシートアレンジにすると走行できない場合やご注意ください。詳しい項目がございます。必ず取扱説明書をご確認ください。

\*停車中の状態で撮影しています。

# MAZDA2 EQUIPMENT

## オートライトシステム & レインセンサーワイパー（フロント）感度調整式

ヘッドランプなどの点灯 / 消灯、ワイパー作動のコントロールを状況に即して自動的に行い、ドライバーが運転に集中できるようサポートします。

\* 標準装備

## リアヒーターダクト

後席の足もとに温風を直接届け、暖時の後席空間の快適性をより高めます。

\* 標準装備

## プッシュボタンスタートシステム

ブレーキペダル（MT車はクラッチペダル）を踏みながらインパネ上のボタンを押すだけで、エンジンの始動 / 停止ができます。



\* 標準装備

## アシストグリップ（助手席 / 後席左右）

助手席に加え、後席左右にもアシストグリップを装備。快適姿勢の保持に効果的です。

\* 標準装備

# MAZDA2 EQUIPMENT

## 人とクルマ、そして外の世界とつながる 「マツダ コネクト」

「マツダ コネクト」はソフトウェアをアップデートでき、つねに最新のサービスを利用できるコネクティビティシステム。走行中でも、インターネットラジオの受信<sup>※1</sup>やハンズフリー通話<sup>※2</sup>など、便利で楽しい多彩な機能が安全に操作できます。

\*対象グレードは Technical Information をご確認ください。



## ■Navigation (ナビゲーション) <sup>※3</sup>

米国の「GPS」に加えて、日本の準天頂衛星システム「みちびき」およびロシアの衛星測位システム「グロナス」に対応することにより、さまざまな時間や場所において自車位置を測位することが可能になりました。さらに、SBAS<sup>※4</sup>からのデータを活用することで測位精度も向上。これらによって、自車の現在位置をより高精度に地図画面に表示します。

- ※ 1 お客様のスマートフォンと Bluetooth® の接続が必要です。
- ※ 2 お客様のスマートフォンまたは携帯電話の接続が必要です。
- ※ 3 ショップオプションのナビゲーション用 SD カード PLUS をご購入いただくと、ナビゲーションを機能させることができます。地図データは 3 年間無料更新付（年 1 回更新）。  
走行中は安全上の理由から、一部機能およびタッチパネルの操作に制限がかかります。
- ※ 4 SBAS：Satellite-Based Augmentation System（衛星航法補強システム）静止衛星から配信される測位衛星の誤差補正情報を利用して、位置精度を高めるシステムの国際規格。

\*地図データ更新は、インターネットを通じてお客様ご自身で更新いただけます。通信費はお客様のご負担となります。必要な PC 環境などの詳細は、次の WEB サイトをご確認ください。

<http://mazda.map-update.jp/>

\*スマートフォンの機種によっては対応できないものもございます。対応機種については、マツダ コネクト専用サイトをご覧ください。

<https://infotainment.mazdahandsfree.com/home?language=jp-JP>

## ■Apple CarPlay

Apple CarPlayにより、マツダ コネクト（コマンダーコントロール）でiPhoneを操作して、通話、メッセージの送受信や、音楽を聴いたり、マップで目的地を調べることができます。また、Siriによる音声操作が可能です。

\*Apple CarPlay、iPhone、Siriは、米国およびその他の国々で登録されたApple Inc.の商標です。

\*iPhoneの商標は、アイホン株式会社のライセンスにもとづき使用されています。

\*一部対応していない機種がございます。対応機種について詳しくはこちらからご確認ください。

<https://www.apple.com/jp/ios/carplay/>

\*Apple CarPlayを有線で使用する場合、USBケーブルが必要となります。

## ■Android Auto™

Android Auto™のアプリケーションにより、マツダ コネクト（コマンダーコントロール）でAndroid™スマートフォンを操作できます。電話、メッセージ、音楽、マップなどAndroid Auto™対応のコンテンツをマツダ コネクトで使用できます。

\*Google、Android、Android Autoは、Google LLCの登録商標です。

\*一部対応していない機種がございます。

対応機種について詳しくはこちらからご確認ください。

<https://support.google.com/androidauto>

\*Android Auto™を有線で使用する場合、USBケーブルが必要となります。

# MAZDA2 SAFETY

## ヒューマンエラーによる事故の回避、被害軽減をサポートする安全技術

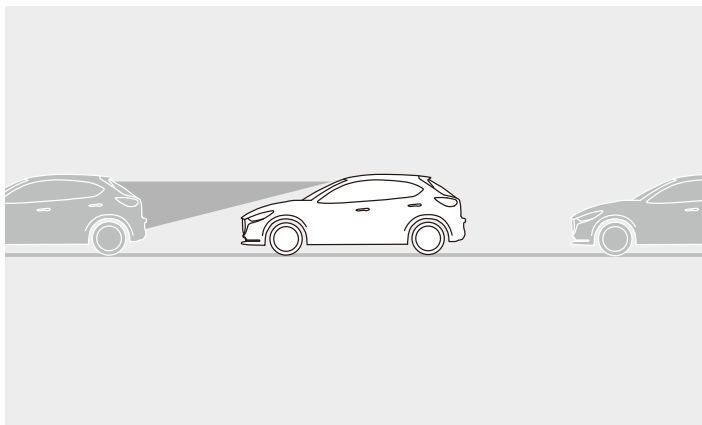

\*イラストは機能説明のイメージです。

前方の車や歩行者を検知する **運転支援機能**

**アドバンスト・スマート・シティ・ブレーキ・サポート  
(アドバンスト SCBS)**

\*夜間歩行者検知機能付<sup>\*1</sup><sup>\*9</sup>

先行車や前方の歩行者をカメラで検知し(対車両:約4~80km/h走行時、対歩行者:約10~80km/h走行時)、ブレーキを制御して衝突の回避や衝突時の被害の軽減をサポート。また、夜間の歩行者検知精度の向上を図りました。

\*標準装備

 **機能を安全にお使いいただくために、右下のリンクより詳細説明のページを必ずご確認ください。**

## ヒューマンエラーによる事故の回避、被害軽減をサポートする安全技術

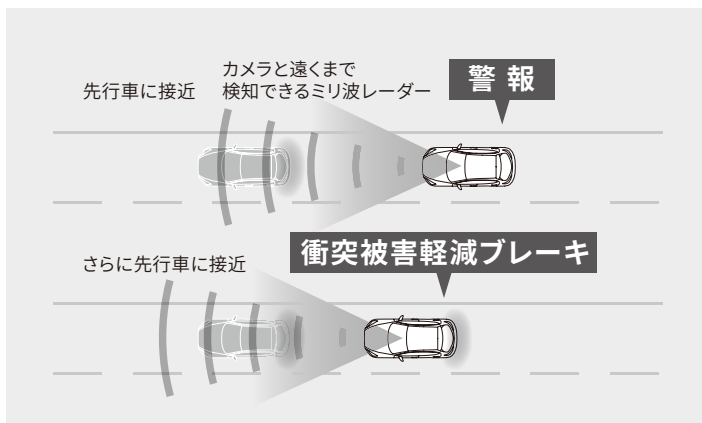

\*イラストは機能説明のイメージです。

前方車との衝突危険を検知する **運転支援機能**

**スマート・ブレーキ・サポート (SBS) ※2※9**

約 15km/h 以上で走行中、カメラと遠くまで検知できるミリ波レーダーで先行車を捕捉。衝突の危険があると判断すると音や表示で警告、さらにはブレーキを制御し、衝突時の被害軽減や衝突の回避をサポートします。

\*対象グレードは Technical Information をご確認ください。

 **機能を安全にお使いいただくために、右下のリンクより詳細説明のページを必ずご確認ください。**



## ヒューマンエラーによる事故の回避、被害軽減をサポートする安全技術

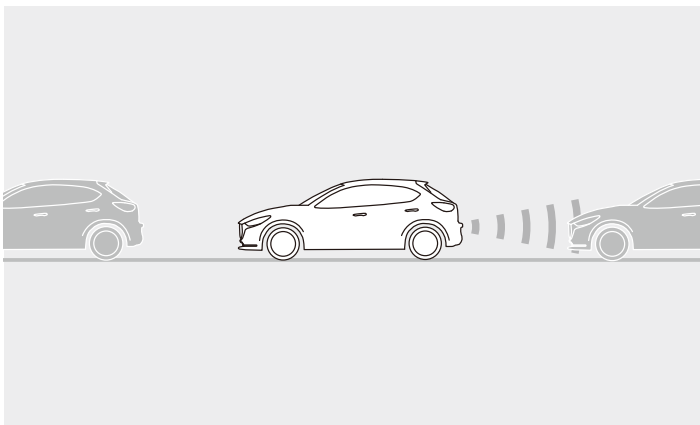

\*イラストは機能説明のイメージです。

後退時に車や障害物を検知する **運転支援機能**

**スマート・シティ・ブレーキ・サポート [後退時]**

**(SCBS R) ※2※9**

約 2~8km/h で後退時に、超音波センサーで障害物を捉え、衝突の危険性を判断。衝突の回避や衝突時の被害の軽減をサポート。

\*標準装備

■リアパーキングセンサー（センター / コーナー）：

リアバンパーの超音波センサーで近距離の静止物を検知し、警告音でドライバーに知らせます。



機能を安全にお使いいただくために、右下のリンクより詳細説明のページを必ずご確認ください。

## ヒューマンエラーによる事故の回避、被害軽減をサポートする安全技術

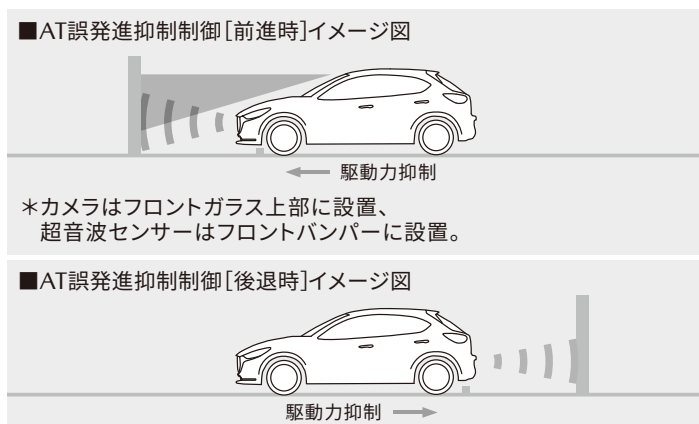

\*イラストは機能説明のイメージです。

ペダルの踏み間違いによる誤発進を抑制する **運転支援機能**

**AT 誤発進抑制制御 [前進時 / 後退時]** ※2 ※3 ※9

約 10km/h 以下での徐行中や停車時、カメラや超音波センサーが前方または後方に車両や壁などの障害物を検知しているにも関わらず、必要以上にアクセルペダルが踏み込まれたとき、表示および警報音と同時にエンジン出力を抑えて急発進を抑制します。

\*標準装備 (AT 車)

 **機能を安全にお使いいただくために、右下のリンクより詳細説明のページを必ずご確認ください。**

## 危険の芽「ヒヤリ・ハット」を減らすための安全技術

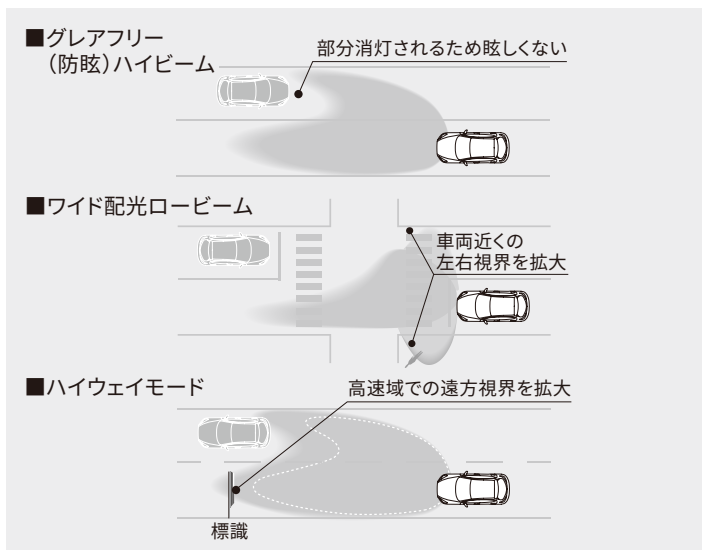

\*イラストは機能説明のイメージです。

夜間でも安全運転に必要な視認性を確保する

### アダプティブ・LED・ヘッドライト（ALH）※4※9

夜間走行時に先行車や対向車の状況をクルマが判断。ヘッドランプの照射範囲や明るさを自動的に変化させるシステムです。

\*対象グレードは Technical Information をご確認ください。

- グレアフリー（防眩）ハイビーム：  
約 30km/h 以上で先行車や対向車の状況に応じてハイビームの照射範囲を自動的にコントロール
- ワイド配光ロービーム：約 40km/h 以下で車両の左右側方を広く照射
- ハイウェイモード：約 95km/h 以上でより遠方を照射

\*市街地走行時や外部の照明環境、走行スピードなどにより、機能が一部制限されます。

 **機能を安全にお使いいただくために、右下のリンクより詳細説明のページを必ずご確認ください。**

## 危険の芽「ヒヤリ・ハット」を減らすための安全技術

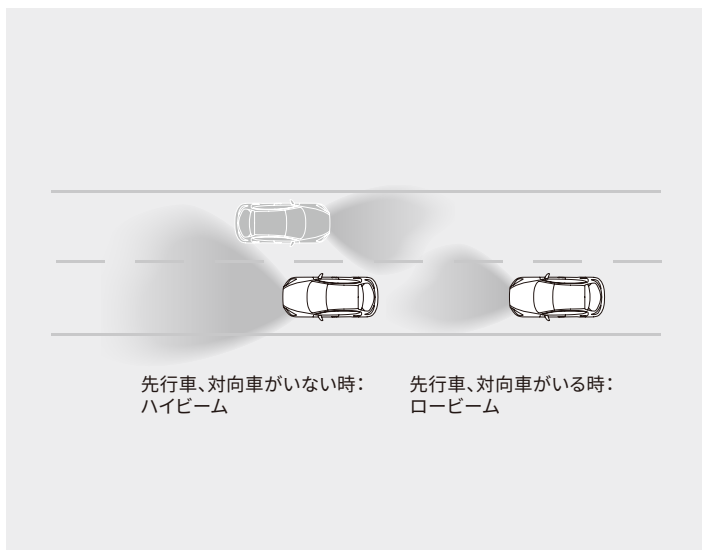

\*イラストは機能説明のイメージです。

夜間でも安全運転に必要な視認性を確保する

### ハイ・ビーム・コントロールシステム (HBC) ※4※9

夜間走行時に先行車や対向車の状況をクルマが判断。ハイビーム・ロービームを自動的に切り替えるシステムです。

\*対象グレードは Technical Information をご確認ください。

- ハイビーム：  
約 30km/h 以上で走行中に、前方に先行車や対向車がないとき
- ロービーム：  
前方に先行車や対向車のランプ類を検知したとき / 街灯が並んでいるエリアや、路面の明るい街中を走行しているとき / 約 20km/h 未満で走行しているとき



機能を安全にお使いいただくために、右下のリンクより詳細説明のページを必ずご確認ください。

## 危険の芽「ヒヤリ・ハット」を減らすための安全技術

見えない部分の危険察知をサポートする

### 360°ビュー・モニター + フロントパーキングセンサー (センター / コーナー) ※5 ※6 ※7 ※9

車両の前後左右にある4つのカメラを活用し、センターディスプレイの表示や各種警報音で低速走行時や駐車時に車両周辺の確認を支援するシステムです。

\*対象グレードは Technical Information をご確認ください。

● トップビュー / フロントビュー / フロントワイドビュー / サイドビュー / リアビュー / リアワイドビュー

#### ■ 役立つシーン

① バックで駐車枠内に進入 → ② 切り返して前進

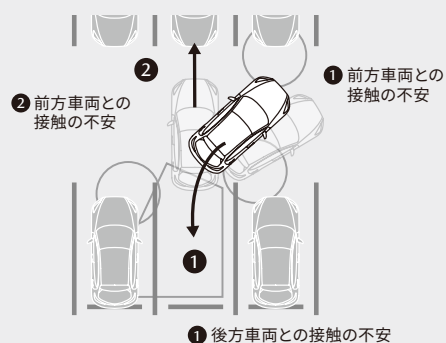

\*イラストは機能説明のイメージです。



機能を安全にお使いいただくために、右下のリンクより詳細説明のページを必ずご確認ください。

## 危険の芽「ヒヤリ・ハット」を減らすための安全技術

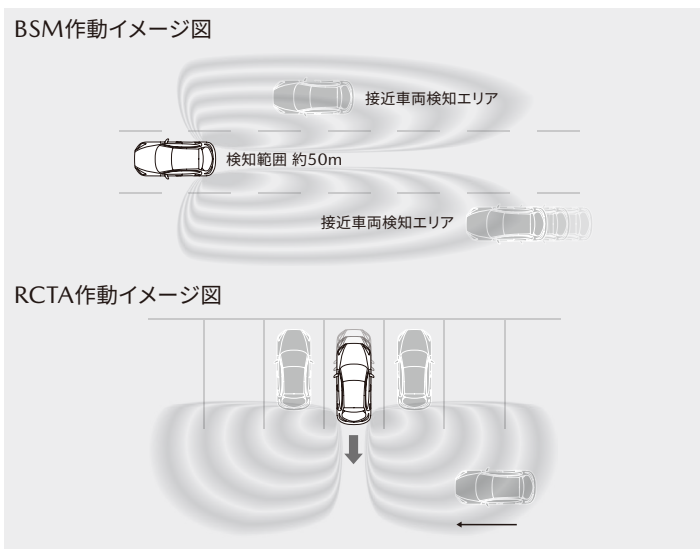

\*イラストは機能説明のイメージです。

死角からの他車両の接近を通知する

**ブラインド・スポット・モニタリング (BSM) ※8※9 & リア・クロス・トラフィック・アラート (RCTA) ※5※9**

BSM は後方から接近する車両の存在を知らせ、車線変更時の後方確認を支援するシステムです。約 15km/h 以上で前進しているときに後方からの接近車両を検知すると、接近状態に応じてドアミラー表示を点灯。その状態で点灯した側にウinker操作すると、点滅表示と警報音でドライバーに危険を知らせます。RCTA は駐車場などから後退するとき、左右後方に接近した車両を検知してドライバーに警告します。

\*標準装備

\*リアパーキングセンサー (センター / コーナー) :

リアバンパーの超音波センサーで近距離の静止物を検知し、警告音で警告するシステムであり、RCTA とは機能が異なります。

●検知エリア (BSM) : 自車の左右に隣接する車線で、自車のフロントドア後端から自車の後方約 50m まで

 **機能を安全にお使いいただくために、右下のリンクより詳細説明のページを必ずご確認ください。**

## 危険の芽「ヒヤリ・ハット」を減らすための安全技術 / 運転負荷を軽減する安全技術

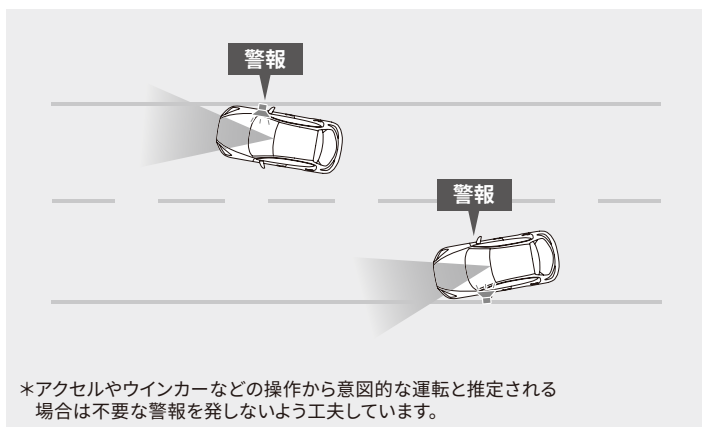

\*イラストは機能説明のイメージです。

ドライバーに車線の逸脱を警告する  
車線逸脱警報システム (LDWS) ※10 ※13

車両が車線を踏み越えそうであると判断すると、ステアリング振動またはブープ音によって警告。ドライバーの素早い回避操作を促します。

(LAS & LDWS 装着車は約 60km/h 以上での走行時、LDWS のみ装着の場合は約 45km/h 以上での走行時に作動します)

\*標準装備

\*LDWS : Lane Departure Warning System

 機能を安全にお使いいただくために、右下のリンクより詳細説明のページを必ずご確認ください。

## 危険の芽「ヒヤリ・ハット」を減らすための安全技術 / 運転負荷を軽減する安全技術

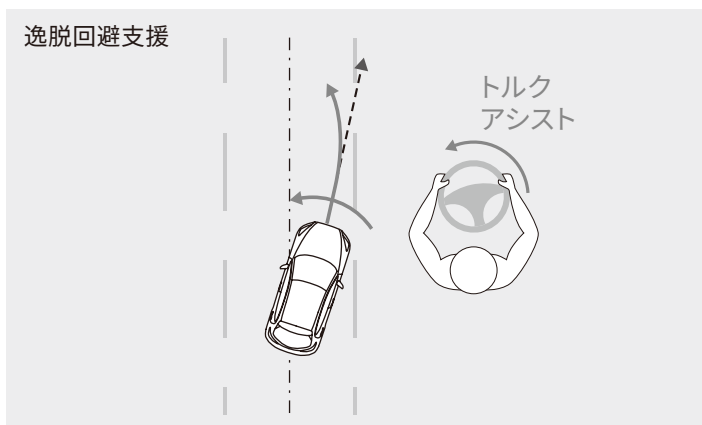

\*イラストは機能説明のイメージです。

車線逸脱を制御する /

車線に沿った走行をアシストする **運転支援機能**

**レーンキープ・アシスト・システム (LAS)** ※10 ※13

約 60km/h 以上で走行中、車線逸脱を防ぐためにステアリングをアシストする「逸脱回避支援（遅い）」、または、車線の中央やカーブに沿って走るようアシストする「ライントレース（早い）」の機能が選べます。

\*対象グレードは Technical Information をご確認ください。

 **機能を安全にお使いいただくために、右下のリンクより詳細説明のページを必ずご確認ください。**



## 危険の芽「ヒヤリ・ハット」を減らすための安全技術 / 運転負荷を軽減する安全技術



\*画像はショップオプションのナビゲーション用SDカードPLUS装着時のイメージです。

少ない視線移動で表示認識できる  
**交通標識認識システム (TSR)** ※11 ※13

走行中にカメラで速度制限、進入禁止、一時停止の交通標識を読み取り、その情報をアクティブ・ドライビング・ディスプレイに表示。制限速度の超過などをドライバーに警告、安全運転を促します。

\*対象グレードは Technical Information をご確認ください。

\*TSR : Traffic Sign Recognition system

 **機能を安全にお使いいただくために、右下のリンクより詳細説明のページを必ずご確認ください。**

## 危険の芽「ヒヤリ・ハット」を減らすための安全技術 / 運転負荷を軽減する安全技術

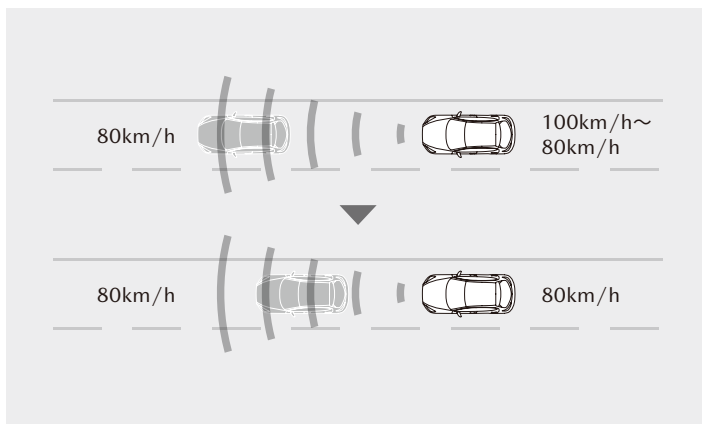

\*イラストは機能説明のイメージです。

車間距離を一定間隔で保つ **運転支援機能**

**マツダ・レーダー・クルーズ・コントロール (MRCC)** ※11 ※13

フロントレーダーセンサーが先行車を検知することで、アクセルペダルやブレーキペダルを踏まなくても、設定した速度での定速走行や、車間距離を一定に保ちながら追従走行ができるシステムです。

\*対象グレードは Technical Information をご確認ください。

- AT車 全車速追従機能付：0km/h～高速域まで
- MT車：約30km/h～高速域まで

\*MAZDA2の全車速追従機能には停車保持機能はありません。  
停車時にはドライバーによるブレーキ操作が必要となります。

 **機能を安全にお使いいただくために、右下のリンクより詳細説明のページを必ずご確認ください。**

## 運転負荷を軽減する安全技術

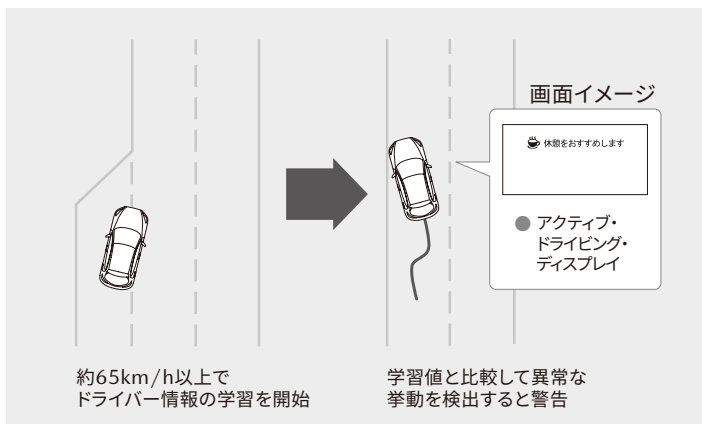

\*イラストは機能説明のイメージです。

ドライバーへの休憩をお勧めする

### ドライバー・アテンション・アラート (DAA) ※13

ドライバーの疲労や注意力の低下を検知し、ドライバーに休憩を促すシステムです。車線内を約 65km/h 以上で走行しているとき、クルマがドライバーの疲労増加や注意力低下を推定。アクティブ・ドライビング・ディスプレイの表示と警報音でドライバーへ休憩を促します。

\*対象グレードは Technical Information をご確認ください。

 **機能を安全にお使いいただくために、右下のリンクより詳細説明のページを必ずご確認ください。**

## 万が一の事故や衝突による被害を軽減するための技術

乗員の体をしっかりと受け止める

**SRS<sup>※14</sup> エアバッグシステム**

**運転席 & 助手席、カーテン & フロントサイド**

SRS<sup>※14</sup> エアバッグシステムを全車に標準装備。  
前方からだけでなく、側面からの衝突時にも前後席の乗員への衝撃を軽減します。

\*対象グレードは Technical Information をご確認ください。

乗員を素早く拘束する

**高機能シートベルト**

運転席・助手席には衝突初期の拘束性を高めるプリテンショナーを、運転席・助手席・後席左右には安定した荷重で乗員を拘束するロードリミッターを装備しています。

\*標準装備

 **機能を安全にお使いいただくために、右下のリンクより詳細説明のページを必ずご確認ください。**

## 万が一の事故や衝突による被害を軽減するための技術

衝突時に歩行者の体を守る

### 歩行者保護

万一の衝突時、歩行者の頭部や脚部への傷害を軽減するためのエネルギー吸収構造などを、ボンネットまわりやフロントバンパーに採用しています。

\*標準装備

キャビンの変形を最小限に抑える

### 軽量・高剛性・安全ボディ“SKYACTIV-BODY”

基本骨格の「ストレート化」と各部骨格の「連続フレームワーク」を基本として、軽量・高剛性とともにより優れた衝突安全性能を実現しました。

\*標準装備

## 万が一の事故や衝突による被害を軽減するための技術



### 安全運転サポート車(サポカー S・ワイド)に該当

経済産業省や国土交通省などが普及啓発を推進している、高齢者を含む運転者を先進安全技術で支援し交通事故防止を図る「安全運転サポート車(サポカー S・ワイド)」に該当しています。サポカー S・ワイドは、被害軽減ブレーキ(対歩行者)、ペダル踏み間違い時加速抑制装置、車線逸脱警報、先進ライトを搭載した車です。



\*対象車種、サポカーSの区分についてはマツダオフィシャルウェブに掲載しております。上記QRよりご覧下さい。

[https://www.mazda.co.jp/purchase/support\\_car/?utm\\_medium=qr&utm\\_campaign=mazda3&utm\\_source=catalog&utm\\_content=supcar](https://www.mazda.co.jp/purchase/support_car/?utm_medium=qr&utm_campaign=mazda3&utm_source=catalog&utm_content=supcar)

\*AT車



受賞時期:2015年5月  
主催:国土交通省・(独)自動車事故対策機構

こちらでマツダ先進安全技術  
i-ACTIVSENSE ガイドブックを ▶  
ご覧いただけます。



<https://www.mazda.co.jp/purchase/webcatalog/>

## 安全技術について

### ⚠ 安全にお使いいただく上での留意事項 (1/2)

- ※ 1 対象物（特殊な外観をした車両、部分的に見えている、隠れている、もしくは背景に溶け込んでいる車両と歩行者など）、天候状況（雨雪霧など）、道路状況（カーブが連続する道路、夜間や夕暮れなど視界の悪い時など）などの条件によっては適切に作動しない場合があります。
- ※ 2 対象物（レーダー波または超音波を反射しにくい形状の車両など）、天候状況（雨・雪・霧など）、道路状況（カーブが多い、坂の繰り返しなど）などの条件によっては適切に作動しない場合があります。
- ※ 3 道路状況（急カーブ、急な坂道など）、天候状況（雨雪霧など）、障害物の形状（低い・小さい・細いなど）などの条件によっては適切に作動しない場合があります。
- ※ 4 周囲に光源があるとき（街灯信号機など）、天候状況（雨・雪・霧など）、道路状況（カーブが多い・起伏が激しいなど）などの条件によっては適切に作動しない場合があります。システムを過信せず、つねに周囲の状況に注意して、必要に応じて上向き（ハイビーム）と下向き（ロービーム）を切り替えるなど安全運転を心がけてください。
- ※ 5 天候状況（雨雪など）、隣接する壁や駐車車両の状態などの条件によっては適切に作動しない場合があります。
- ※ 6 カメラが映し出す範囲やセンサーの検出範囲は限られています。また夜間や暗い場所など、使用状況により画質が低下する場合があります。画面はイメージで実際とは異なる場合があります。安全のため、モニターの映像を過信せず目視による安全確認を行いながら運転してください。
- ※ 7 字光式ナンバープレートとの同時装着はできません。車速約 15km/h を超えると画面が消える設定としています。
- ※ 8 天候状況（雨・雪など）、接近車両の状況（自車に接近してこない、速度差がなく長時間並走しているなど）、道路状況（道路幅が極端に広い / 狭いなど）などの条件によっては適切に作動しない場合があります。

## 安全技術について

### ⚠ 安全にお使いいただく上での留意事項 (2/2)

- ※ 9 アドバンスド SCBS、SBS、SCBS R、リアパーキングセンサー、AT 誤発進抑制制御、ALH、HBC、360°ビュー・モニター、フロントパーキングセンサー、BSM、RCTA は、ドライバーの安全運転を前提としたシステムであり、事故被害や運転負荷の軽減を目的としています。したがって、各機能には限界がありますので過信せず、安全運転を心がけてください。
  - ※ 10 天候状況（雨・雪・霧など）、道路状況（急カーブ・車線幅が極端に広い / 狭い・車線の白線（黄線）が見えにくいなど）などの条件によっては適切に作動しない場合があります。
  - ※ 11 対象標識（明るすぎる・暗すぎる・汚れ、雪、木などで隠れているなど）、天候状況（雨・雪・霧など）、道路状況（カーブが連続する道路など）などの条件によっては適切に作動しない場合があります。
  - ※ 12 対象物（レーダー波または超音波を反射しにくい形状の車両など）、天候状況（雨・雪・霧など）、道路状況（カーブが多い、坂の繰り返しなど）などの条件によっては適切に作動しない場合があります。
  - ※ 13 LDWS、LAS、TSR、MRCC、DAA は、ドライバーの安全運転を前提としたシステムであり、事故被害や運転負荷の軽減を目的としています。したがって、各機能には限界がありますので過信せず、安全運転を心がけてください。
  - ※ 14 SRS：Supplemental Restraint System（補助拘束装置）運転席 & 助手席エアバッグは横方向や後方からの衝撃、横転および転覆した場合や正面からの衝撃が小さい場合には作動しません。カーテン & フロントサイドエアバッグは横方向からの衝撃を感知した場合、感知した側が作動しますが、正面や後方からの衝突時や衝撃が小さい場合には作動しません。すべての SRS エアバッグはシートベルトをしたうえでの補助拘束装置です。シートベルトは必ず装着してください。
- その他、重要な注意事項がございますので、営業スタッフにおたずねいただくか取扱説明書をご確認ください。



そのほかにも、豊富なメーカーセットオプションをご用意しています。  
組み合わせや価格など、詳しくは、Technical Information をご覧ください。

# MAZDA2 TECHNICAL INFORMATION

2023年1月現在のものです

		SKYACTIV-G								
■車種	ボディタイプ	ハッチバック								
	機種名	15C		15 BD/15 Sunlit Citrus		15 SPORT		15MB		
	駆動方式	2WD (FF)	4WD	2WD (FF)	4WD	2WD (FF)		4WD	2WD (FF)	
■エンジンタイプ	SKYACTIV-G (スカイアクティブ・ジー)	1.5 (高圧縮ガソリンエンジン)								
■トランスミッションタイプ	SKYACTIV-DRIVE (スカイアクティブ・ドライブ)	6EC-AT				6EC-AT	—	6EC-AT	—	—
	SKYACTIV-MT (スカイアクティブ・エムティー)	—				—	6MT	—	—	6MT
■車名・型式		マツダ・5BA-DJLFS	マツダ・5BA-DJLAS	マツダ・5BA-DJLFS	マツダ・5BA-DJLAS	マツダ・5BA-DJLFS		マツダ・5BA-DJLAS	マツダ・3BA-DJLFS	
■寸法・重量・定員	全長×全幅×全高	mm	4,080×1,695×1,500	4,080×1,695×1,525	—	—	—	—	4,080×1,695×1,500	
	シャークフィンアンテナ装着車※1,2	—	—	4,080×1,695×1,525	4,080×1,695×1,550	4,080×1,695×1,525		4,080×1,695×1,550	—	
	室内寸法 (長さ×幅×高さ) ※3	mm	1,805×1,445×1,210							
	ホイールベース	mm	2,570							
	トレッド 前/後	mm	1,495/1,480							
	最低地上高※3	mm	145							
	乗車定員	名	5							
	車両重量	kg	1,090	1,160	1,090	1,160	1,090	1,060	1,160	1,040
■ステアリング・サスペンション・ブレーキ	ステアリング※3	ラック&ピニオン式								
	サスペンション 前/後	マクファーソンストラット式/トーションビーム式								
	ブレーキ 前/後	ベンチレーテッドディスク/リーディングトレーリング式ドラム								
■エンジン	型式	P5-VPS型								
	種類※3	水冷直列4気筒DOHC16バルブ								
	総排気量	L	1.496							
	ボア×ストローク	mm	74.5×85.8							
	圧縮比※3	—	14.0							
	最高出力※4	kW(PS)/rpm	81(110)/6,000						85(116)/6,000	
	最大トルク※4	N・m(kgf・m)/rpm	142(14.5)/3,500						149(15.2)/4,000	
	燃料供給装置	筒内直接噴射 (DI)								
	使用燃料・タンク容量	L	無鉛レギュラーガソリン・48	無鉛レギュラーガソリン・44	無鉛レギュラーガソリン・48	無鉛レギュラーガソリン・44	無鉛レギュラーガソリン・48	無鉛レギュラーガソリン・44	無鉛レギュラーガソリン・44	無鉛プレミアムガソリン※5・44
	■性能	WLTCモード 燃費 (国土交通省審査値) ※1,2	km/L	20.3	18.1	20.3	18.1	20.3	20.2	18.1
市街地モード (WLTC-L)			16.6	15.3	16.6	15.3	16.6	16.6	15.3	16.3
郊外モード (WLTC-M)			20.4	17.9	20.4	17.9	20.4	20.5	17.9	20.7
高速道路モード (WLTC-H)			22.4	19.8	22.4	19.8	22.4	22.0	19.8	22.1
JC08モード 燃費 (国土交通省審査値) ※1		km/L	21.8	19.8	21.8	19.8	21.8	—	19.8	—
主要燃費向上対策		ミラーサイクルエンジン、アイドリングストップ機構、筒内直接噴射 (DI)、可変バルブタイミング、充電制御、ロックアップ機構付トルクコンバーター (AT車)、電動パワーステアリング								
■トランスミッション	最小回転半径	m	4.7				4.7		4.9	
	クラッチ※3	3要素1段2相形 (ロックアップ機構付)					3要素1段2相形 (ロックアップ機構付)	乾式単板ダイヤフラム式	3要素1段2相形 (ロックアップ機構付)	乾式単板ダイヤフラム式
	変速比 (第1速/第2速/第3速/第4速/第5速/第6速/後退)	3.529/2.025/1.348/1.000/0.742/0.594/2.994					3.529/2.025/1.348/1.000/0.742/0.594/2.994			3.583/1.904/1.290/0.972/0.795/0.645/3.416
最終減速比	4.060	前 4.319/後 2.928	4.060	前 4.319/後 2.928	4.060	4.105	前 4.319/後 2.928	4.388		

※1: 燃料消費率は定められた試験条件での値です。お客様の使用環境 (気象、渋滞等) や運転方法 (急発進、エアコン使用時等) に応じて燃料消費率は異なります。  
 ※2: WLTCモードは、市街地、郊外、高速道路の各走行モードを平均的な使用時間配分で構成した国際的な走行モードです。市街地モードは、信号や渋滞等の影響を受ける比較的低速な走行を想定、郊外モードは、信号や渋滞等の影響をあまり受けない走行を想定、高速道路モードは、高速道路等での走行を想定しています。

※1: 4WD車は車両の状態、駐車場の構造や車高検知システムにより、立体駐車場へ駐車できない場合があります。※2: 15 BD/15 Sunlit Citrus/15 SPORTはシャークフィンアンテナ装着車のみ。※3: 社内測定値および社内呼称。※4: ( ) 内は旧単位の参考値です。※5: 無鉛プレミアムガソリン仕様車には無鉛プレミアムガソリンをご使用ください。無鉛プレミアムガソリンが給油できない場合、無鉛レギュラーガソリンも使用できますが、エンジン出力低下などの現象が発生します。

		SKYACTIV-D							
		ハッチバック							
■車種	ボディタイプ	XD		XD BD		XD SPORT+			
	機種名								
駆動方式		2WD (FF)	4WD	2WD (FF)	4WD	2WD (FF)	4WD		
■エンジンタイプ	SKYACTIV-D (スカイアクティブ・ディー)	1.5							
■トランスミッションタイプ	SKYACTIV-DRIVE (スカイアクティブ・ドライブ)	6EC-AT		6EC-AT		—	6EC-AT		
	SKYACTIV-MT (スカイアクティブ・エムティー)	—		—		6MT	—		
■車名・型式		マツダ・3DA-DJ5FS	マツダ・3DA-DJ5AS	マツダ・3DA-DJ5FS	マツダ・3DA-DJ5AS	マツダ・3DA-DJ5FS	マツダ・3DA-DJ5AS		
■寸法・重量・定員	全長×全幅×全高	mm	4,080×1,695×1,500	4,080×1,695×1,525	—	—	—		
	シャークフィンアンテナ装着車※1,2	—	—	4,080×1,695×1,525	4,080×1,695×1,550	4,080×1,695×1,525	4,080×1,695×1,550		
	室内寸法(長さ×幅×高さ)※3	mm	1,805×1,445×1,210						
	ホイールベース	mm	2,570						
	トレッド 前/後	mm	1,495/1,480						
	最低地上高※3	mm	145						
	乗車定員	名	5						
	車両重量	kg	1,140	1,230	1,140	1,230	1,150	1,110	
	1,240								
	■ステアリング・サスペンション・ブレーキ	ステアリング※3	ラック&ピニオン式						
サスペンション 前/後		マクファーソンストラット式/トーションビーム式							
ブレーキ 前/後		ベンチレーテッドディスク/リーディングトレーリング式ドラム							
■エンジン	型式	S5-DPTS型							
	種類※3	水冷直列4気筒DOHC16バルブ 直噴ターボ							
	総排気量	L	1.498						
	ボア×ストローク	mm	76.0×82.6						
	圧縮比※3		14.8						
	最高出力※4	kW(PS)/rpm	77(105)/4,000						
	最大トルク※4	N・m(kgf・m)/rpm	250(25.5)/1,500-2,500		250(25.5)/1,500-2,500		220(22.4)/1,400-3,200	250(25.5)/1,500-2,500	
	燃料供給装置		電子式(コモンレール)						
	使用燃料・タンク容量	L	軽油・44						
	■性能	WLTC燃費(国土交通省審査値)*1,2	km/L	21.6	19.2	21.6	19.2	21.6	25.2
市街地モード(WLTC-L)			18.1	16.3	18.1	16.3	18.1	23.3	16.3
郊外モード(WLTC-M)			21.3	19.0	21.3	19.0	21.3	25.0	19.0
高速道路モード(WLTC-H)			23.8	21.0	23.8	21.0	23.8	26.3	21.0
JC08燃費(国土交通省審査値)*1		km/L	24.2	21.9	24.2	21.9	24.2	27.0	21.9
主要燃費向上対策			アイドリングストップ機構、筒内直接噴射、電子制御燃料噴射、過給器、コモンレール高圧噴射、4バルブ、ロックアップ機構付トルクコンバーター(AT車)、電動パワーステアリング						
■トランスミッション	クラッチ※3	m	4.7			4.9			
	変速比(第1速/第2速/第3速/第4速/第5速/第6速/後退)		3.552/2.022/1.452/1.000/0.708/0.599/3.893			3要素1段2相形(ロックアップ機構付) 3.552/2.022/1.452/ 1.000/0.708/0.599/ 3.893	乾式単板ダイヤフラム式 3.230/1.652/1.088/ 0.775/0.580/0.490/ 3.416	3要素1段2相形(ロックアップ機構付) 3.552/2.022/1.452/ 1.000/0.708/0.599/ 3.893	
	最終減速比		3.389	前 3.389/後 2.928	3.389	前 3.389/後 2.928	3.389	4.105	前 3.389/後 2.928

\*1: 燃料消費率は定められた試験条件での値です。お客様の使用環境(気象、渋滞等)や運転方法(急発進、エアコン使用時等)に応じて燃料消費率は異なります。  
 \*2: WLTCモードは、市街地、郊外、高速道路の各走行モードを平均的な使用時間配分で構成した国際的な走行モードです。市街地モードは、信号や渋滞等の影響を受ける比較的低速な走行を想定、郊外モードは、信号や渋滞等の影響をあまり受けない走行を想定、高速道路モードは、高速道路等での走行を想定しています。

※1: 4WD車は車両の状態、駐車場の構造や車高検知システムにより、立体駐車場へ駐車できない場合があります。※2: XD BD、XD SPORT+は、シャークフィンアンテナ装着車のみ。※3: 社内測定値および社内呼称。※4: <>内は旧単位での参考値です。  
 ■道路運送車両法による型式指定申請書数値 ◆本仕様・装備は予告なく変更する場合があります。 ■製造事業者: マツダ株式会社

# Equipment (主要装備)

MAZDA2

○:標準装備、△:メーカーオプション、▲:ショッパオプション

機種名	15C/XD	15 BD/XD BD	15 Sunlit Citrus	15 SPORT	XD SPORT+	15MB
<b>■セーフティ</b> [全車標準装備] ●全席ヘッドレスト(上下可動式) ●頸部衝撃緩和フロントシート ●チャイルドブルーフ(リアドア) ●4輪アンチロック・ブレーキ・システム(4W-ABS) ●電子制御制動力配分システム(EBD) ●ブレーキアシスト ●エマージェンシー・シグナル・システム(ESS) ●シートベルト アンカー・アジャスター(運転席/助手席) ●ウォーニング(運転席/助手席シートベルト、ライト消し忘れ、半ドア) ●軽量・高剛性・安全ボディ“SKYACTIV-BODY(スカイアクティブ・ボディ)” ●リアシート ISOFIX 対応チャイルドシート固定口アンカレッジ(左右席) & トップテザーアンカレッジ(左右席) ●SRSエアバッグシステム 運転席&助手席 ●シートベルト フロントシート プリテンショナー&ロードリミッター機構付ELR3点式×2 ●シートベルト リアシート ロードリミッター機構付ELR3点式×2(左右席)、ELR3点式×1(中央席) ●ダイナミック・スタビリティ・コントロールシステム[横滑り防止機構](DSC) & トラクション・コントロール・システム(TCS) ●アドバンスト・スマート・シティ・ブレーキ・サポート(アドバンストSCBS) *夜間歩行者検知機能付 ●スマート・シティ・ブレーキ・サポート[後退時](SCBS R) ●AT誤発進抑制制御[前進時/後退時](AT車) ●ブラインド・スポット・モニタリング(BSM) *リア・クロス・トラフィック・アラート(RCTA)機能付 ●車線逸脱警報システム(LDWS) *LDWS:Lane Departure Warning System ●リアパーキングセンサー(センター/コーナー) ●ヒル・ローンチ・アシスト(HLA)						
SRSエアバッグシステム カーテン&フロントサイド	○	○	○	○	○	—
スマート・ブレーキ・サポート(SBS)	—	△	○	○	○	—
マツダ・レーダー・クルーズ・コントロール(MRCC)(MT車)	—	—	—	○	○	—
マツダ・レーダー・クルーズ・コントロール(MRCC) [全車速追従機能付](AT車)	—	△	○	○	○	—
レーンキープ・アシスト・システム(LAS)	—	△	○	○	○	—
ドライバー・アテンション・アラート(DAA)	—	—	○	○	○	—
ハイ・ビーム・コントロールシステム(HBC)	○	○	○	○	—	○
アダプティブ・LED・ヘッドライト(ALH)	—	—	—	—	○	—
交通標識認識システム(TSR)	—	△	○	○	○	—
360°ビュー・モニター※1+ フロントパーキングセンサー(センター/コーナー)	△	△	○	○	○	—
<b>■視界</b> [全車標準装備] ●LEDハイマウントストップランプ ●リアワイパー ●リアウインドーデフォグガー ●全面UVカットガラス※2 ●パワーウインドー(運転席:自動反転機構およびワンタッチ&タイマー付) ●LEDヘッドランプ(ハイ/ロービーム) ●LEDリアコンビランプ ●リアコンビランプユニット内シグネチャーLEDランプ ●オートライトシステム ●レーンセンサーワイパー(フロント) 感度調整式 ●LEDドアミラーウインカー ●リアフォグランプ(4WD車)※3 ●フロントワイパーデアイサー(4WD車) ●ヘッドランプウォッシャー(4WD車) ●ヒータードドアミラー(4WD車) ●大型ウォッシャータンク&ウォッシャー液残量警告灯(4WD車)						
ヘッドランプユニット内シグネチャーLEDランプ	—	—	—	—	○	—
スーパーUVカットガラス(フロントドア)	—	○	○	—	—	—
IRカットガラス(フロントガラス/フロントドア)	—	○	○	—	—	—
ダークティンテッドガラス(リアドア/リアゲート)	△	○	○	○	○	—
遮音ガラス(フロントガラス)	○	○	○	○	○	—
自動防眩ルームミラー	△	△	○	○	○	—
電動格納リモコン式カラードドアミラー						
ボディ同色	○	○	—	—	—	○
セラミックメタリック	—	△	○	—	—	—
グロスブラック※4	—	△	—	○	○	—
オート格納	▲	○	○	○	○	▲
<b>■エクステリア</b> [全車標準装備] ●電磁式リアゲートオープナー						
ルーフフィルム						
ホワイト	—	△	○	—	—	—
ブラック	—	△	—	○	○	—
リアルーフスポイラー	▲	▲	▲	▲	▲	▲
マフラーカッター	▲	▲	▲	○	○	▲
フロントグリル/リアバンパーアクセント	—	○(ライトニングイエロー)		○(クラシックレッド)		—
フロントグリル	パネル(材着)	パネル(塗装)※5		メッシュ(グロスブラック)		パネル(材着)

※1:カメラの映像に影響を及ぼすため、字光式ナンバープレートの装着はできません。※2:フロントガラスは合わせガラスの採用により、UVカット機能を持たせています。※3:装着位置はリアバンパー運転席側となります。※4:色名称は「ブリリアントブラック」です。※5:塗装色につきましては「ボディカラー/ルーフ/ホイール/ホイールキャップ/グリル/インパネ組み合わせ表」をご確認ください。

# Equipment (主要装備)

MAZDA2

○:標準装備、△:メーカーオプション、▲:ショップオプション

機種名	15C/XD	15 BD/XD BD	15 Sunlit Citrus	15 SPORT	XD SPORT+	15MB
■インテリア	[全車標準装備]●ルームランプ(フロント)●ラゲッジルームランプ●シートバックポケット(助手席)●リアコートフック×2●フロントカップホルダー×2●ボトルホルダー付ドアポケット(フロント×2)●パニティミラー(運転席/助手席)●フットレスト(運転席)●コンソールマルチトレイ●12V電源ソケット●アシストグリップ(助手席/後席左右)●チルト&テレスコピックステアリング●サブトランクボックス					
アクティブ・ドライビング・ディスプレイ(カラー)	—	△	○	○	○	—
インテリジェント・ ドライブ・マスター(i-DM)	○	○	○	○	○	○
コーチング機能	○	○	○	○	○	○
ティーチング機能	スコア	—	—	—	—	○
	スコア&アドバイス	15C:△/XD:○	○	○	○	—
セグメント液晶オーディオディスプレイ	15C:○/XD:—	—	—	—	—	○
8インチセンターディスプレイ	15C:△/XD:○	○	○	○	○	—
コマンダーコントロール	15C:△/XD:○	○	○	○	○	—
タコメーター	15C:△(デジタル)/ XD:○(デジタル)	○(デジタル)/△(アナログ)	○(アナログ)	○(アナログ)	○(アナログ)	○(デジタル)
ステアリング	オーディオリモートコントロールスイッチ	15C:△/XD:○	○	○	○	○
	ヒーター	—	—	○	—	○
	シフトスイッチ	—※6	▲	▲	○(AT車)	○(AT車)
マップランプ(フロント)	15C:△/XD:○	○	○	○	○	—
ルームランプ(リア)	15C:△/XD:○	○	○	○	○	—
トノカパー	▲	▲	▲	▲	▲	▲
■シート	運転席ラチェットレバー式シートリフター	○	○	—	○	○
	運転席6Wayパワーシート&ドライビングポジションメモリー機能 (シート位置/アクティブ・ドライビング・ディスプレイ)	—	—	○	—	○
	運転席&助手席シートヒーター	—	—	○	—	○
	リアシート 6:4分割可倒式シートバック	△	○	○	○	—
■空調	[全車標準装備]●リアヒーターダクト					
	マニュアルエアコン	○	—	—	—	○
	フルオートエアコン	—	○	○	○	—
■オーディオ・他	[全車標準装備]●AM/FMラジオ					
	CD/DVDプレーヤー	△	△	○	○	—
	地上デジタルTVチューナー(フルセグ)	△	△	○	○	—
スピーカー	4スピーカー	15C:○/XD:—	—	—	—	○
	6スピーカー	15C:△/XD:○	○	○	○	—
可倒式アンテナ(ラジオ用)	○	—	—	—	—	○
シャークフィンアンテナ(ラジオ用)	ボディ同色	—	○	—	—	—
	セラミックメタリック	—	△	○	—	—
	グロスブラック※7	—	△	—	○	—
ナビゲーション用SDカードPLUS	15C:—※8/XD:▲	▲	▲	▲	▲	—
Bluetooth®	15C:△/XD:○	○	○	○	○	—
ハンズフリーマイク	15C:△/XD:○	○	○	○	○	—

※6:メーカーセットオプションのマツダコネクストパッケージを選択した場合、ショップオプションの「ステアリング シフトスイッチ」を装着できます。※7:色名称は「ブリリアントブラック」です。※8:メーカーセットオプションのマツダコネクストパッケージを選択した場合、ショップオプションの「ナビゲーション用SDカードPLUS」を装着できます。

# Equipment (主要装備)

MAZDA2

○:標準装備、△:メーカーオプション、▲:ショッポプション

機種名		15C/XD	15 BD/XD BD	15 Sunlit Citrus	15 SPORT	XD SPORT+	15MB
■オーディオ・他	外部接続ハブ	USB端子/AUXミニジャック	15C:○/XD:—	—	—	—	○
		USB端子×2/AUXミニジャック/ ナビゲーション用SDカード専用スロット	15C:△/XD:○	○	○	○	—
		Apple CarPlay	15C:—/XD:○	○	○	○	—
		Android Auto™	15C:—/XD:○	○	○	○	—
■シャシー&メカニズム	[全車標準装備]●電動パワーステアリング ●SKYACTIV-CHASSIS(スカイアクティブ・シャシー) ●i-stop(アイ・ストップ) ●スタビライザー(フロント) ●SKYACTIV-VEHICLE DYNAMICS(スカイアクティブビークル ダイナミクス) G-ベクタリング コントロール プラス(GVC Plus) ●ナチュラル・サウンド・スムーザー(ディーゼル車) ●ドライブセレクション(AT:ガソリン車) ●キックダウンスイッチ(AT車)						
■タイヤ&ホイール	185/65R15 88Sタイヤ&15×5½インチスチールホイール+フルホイールキャップ	○(シルバー)	○(2トーン※9)	—	—	—	—
	185/65R15 88Sタイヤ&15×5½インチスチールホイール(ホイールキャップレス)	—	△	—	—	—	—
	185/65R15 88Sタイヤ&15×5½インチアルミホイール(シルバーメタリック塗装)	—	—	○	—	—	—
	185/60R16 86Hタイヤ&16×5½インチアルミホイール(切削加工:ブラックメタリック塗装)	—	—	—	○	○	—
	195/55R16 87Vタイヤ&16×5½インチアルミホイール(ブラックメタリック塗装)※10	—	—	—	—	—	○
■セキュリティ・他	[全車標準装備]●イモビライザー(国土交通省認可品) ●イルミネーテッドエントリーシステム ●パワードアロック ●パンク修理キット ●タイヤ交換用工具 ●プッシュボタンスタートシステム						
	電波式キーレスエントリーシステム(アンサーバック機能付、リアゲート連動)&電波式キー×2	○	—	—	—	—	○
	アドバンストキーレスエントリーシステム(アンサーバック機能付、リアゲート連動)&アドバンストキー×2	—	○	○	○	○	—

※9:塗装色につきましては「ボディカラー/ルーフ/ホイール/ホイールキャップ/グリル/インパネ組み合わせ表」をご確認ください。※10:タイヤチェーンは装着できません。

●SRS:Supplemental Restraint System(補助拘束装置) 運転席&助手席エアバッグは横方向や後方からの衝撃、横転および転覆した場合や正面からの衝撃が小さい場合には作動しません。カーテン&フロントサイドエアバッグは横方向からの衝撃を感知した場合、感知した側が作動しますが、正面や後方からの衝突時や衝撃が小さい場合には作動しません。すべてのSRSエアバッグはシートベルトをしたうえで補助拘束装置です。シートベルトは必ず装着してください。●Apple CarPlayは、米国およびその他の国々で登録されたApple Inc.の商標です。●Android Autoは、Google LLCの登録商標です。●アドバンストキーレスエントリーシステムおよび電波式キーレスエントリーシステムを電波障害となるような機器(携帯電話、PDAなど)と重ねて携帯した場合、機能しないことがあります。その際は、キーを離してご使用ください。●寒冷地仕様を特に設定しておりません。全車寒冷地を考慮した仕様となっております。●メーカーオプションにつきましては「Price&Maker Set Options(価格&メーカーセットオプション)」をご確認ください。

# Dimensions (四面図)

機種名:15 BD 2WD(F)車 / 単位(mm)

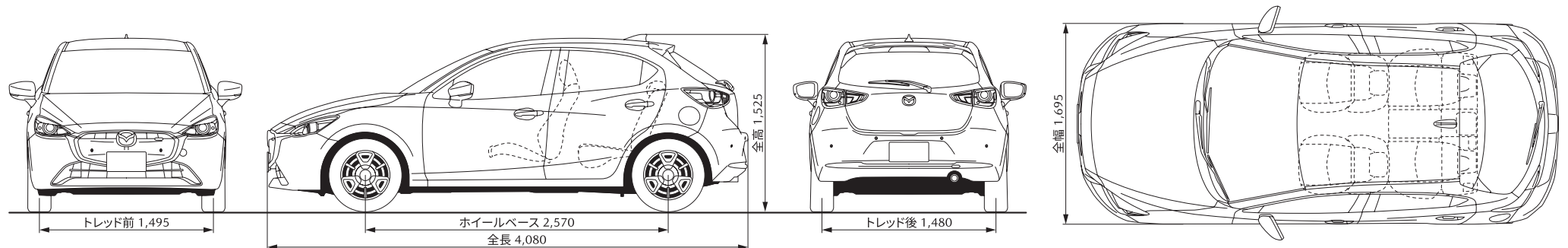

# Price&Maker Set Options (価格&メーカーセットオプション)

MAZDA2

(▲):レスオプション ▲:セットオプション

メーカー希望車両本体小売価格 ( )内は消費税抜き価格  
 15C 2WD・AT ¥1,529,000 (¥1,390,000) / 4WD・AT ¥1,749,000 (¥1,590,000)

		メーカーセットオプション価格	組合せ表					
<b>マツダコネクtpパッケージ</b>	●インテリジェント・ドライブ・マスター[ティーチング機能(スコア&アドバイス)](i-DM) ●8インチセンターディスプレイ&コマンダーコントロール ●マップランプ(フロント) ●ステアリング オーディオリモートコントロールスイッチ ●ルームランプ(リア) ●タコメーター(デジタル) ●6スピーカー ●Bluetooth® ●ハンズフリーマイク ●外部接続ハブ(USB端子×2/AUXミニジャック/ナビゲーション用SDカード専用スロット)	¥71,500 (¥65,000)	▲	▲	▲	▲	▲	▲
<b>ユーティリティパッケージ</b>	●リアシート 6:4分割可倒式シートバック ●ダークティントドガラス(リアドア/リアゲート)	¥33,000 (¥30,000)		▲	▲	▲	▲	▲
<b>360°セーフティパッケージ</b>	●360°ビューモニター ●フロントパーキングセンサー(センター/コーナー) ●自動防眩ルームミラー	¥60,500 (¥55,000)		▲	▲	▲	▲	▲
CD/DVDプレーヤー+地上デジタルTVチューナー(フルセグ)		¥33,000 (¥30,000)		▲	▲	▲	▲	▲
メーカーセットオプション合計		¥71,500 (¥65,000)	¥104,500 (¥95,000)	¥165,000 (¥150,000)	¥137,500 (¥125,000)	¥198,000 (¥180,000)		

メーカー希望車両本体小売価格 ( )内は消費税抜き価格  
 XD 2WD・AT ¥1,903,000 (¥1,730,000) / 4WD・AT ¥2,123,000 (¥1,930,000)

		メーカーセットオプション価格	組合せ表			
<b>ユーティリティパッケージ</b>	●リアシート 6:4分割可倒式シートバック ●ダークティントドガラス(リアドア/リアゲート)	¥33,000 (¥30,000)	▲	▲	▲	▲
<b>360°セーフティパッケージ</b>	●360°ビューモニター ●フロントパーキングセンサー(センター/コーナー) ●自動防眩ルームミラー	¥60,500 (¥55,000)		▲	▲	▲
CD/DVDプレーヤー+地上デジタルTVチューナー(フルセグ)		¥33,000 (¥30,000)		▲	▲	▲
メーカーセットオプション合計		¥33,000 (¥30,000)	¥66,000 (¥60,000)	¥93,500 (¥85,000)	¥126,500 (¥115,000)	

メーカー希望車両本体小売価格 ( )内は消費税抜き価格  
 15 BD 2WD・AT ¥1,647,800 (¥1,498,000) / 4WD・AT ¥1,867,800 (¥1,698,000)  
 XD BD 2WD・AT ¥1,991,000 (¥1,810,000) / 4WD・AT ¥2,211,000 (¥2,010,000)

		メーカーセットオプション価格	組合せ表									
<b>360°セーフティパッケージ</b>	●360°ビューモニター ●フロントパーキングセンサー(センター/コーナー) ●自動防眩ルームミラー	¥60,500 (¥55,000)	▲	▲	▲	▲	▲	▲	▲	▲	▲	▲
<b>セーフティクルーズパッケージ</b>	●スマート・ブレーキ・サポート(SBS) ●レーンキープ・アシスト・システム(LAS) ●マツダ・レーダー・クルーズ・コントロール(MRCC) [全車速追従機能付] ●交通標識認識システム(TSR) ●アクティブ・ドライビング・ディスプレイ(カラー) ●タコメーター(アナログ) ●ステアリングスイッチパネル加飾/メーターリング(サテックルームメッキ)	¥66,000 (¥60,000)		▲	▲	▲	▲	▲	▲	▲	▲	▲
CD/DVDプレーヤー+地上デジタルTVチューナー(フルセグ)		¥33,000 (¥30,000)		▲	▲	▲	▲	▲	▲	▲	▲	▲
ルーフフィルム/ドアミラーカバー※1(ブラック/ホワイト)		¥55,000 (¥50,000)		▲	▲	▲	▲	▲	▲	▲	▲	▲
ホイールキャップレス		¥-24,200 (¥-22,000)								(▲)	(▲)	(▲)
ホワイトグリル※2,3		¥0 (¥0)										▲
メーカーセットオプション合計		¥60,500 (¥55,000)	¥55,000 (¥50,000)	¥93,500 (¥85,000)	¥159,500 (¥145,000)	¥115,500 (¥105,000)	¥148,500 (¥135,000)	¥214,500 (¥195,000)	¥91,300 (¥83,000)	¥190,300 (¥173,000)	¥190,300 (¥173,000)	

※1:ルーフフィルムのブラックを選ばれた際は、ドアミラーカバーはブリリアントブラック、ホワイトを選ばれた際はセラミックメタリックとなります。※2:ホワイトグリルの設定はガソリン車のみとなります。※3:色の組み合わせにつきましては「ボディカラー/ルーフ/ホイール/ホイールキャップ/グリル/インパネ組み合わせ表」をご確認ください。

●メーカーオプションはご注文時に申し受けます。メーカーの工場装着のため、ご注文後はお受けできませんのでご了承ください。



メーカーオプション設定なし							
機種名	15 SPORT		XD SPORT+		15 Sunlit Citrus		15MB
	2WD・AT/MT	4WD・AT	2WD・AT/MT	4WD・AT	2WD・AT	4WD・AT	2WD・MT
■メーカー希望小売価格 ( )内は消費税抜き価格	¥2,002,000 (¥1,820,000)	¥2,222,000 (¥2,020,000)	¥2,321,000 (¥2,110,000)	¥2,541,000 (¥2,310,000)	¥2,101,000 (¥1,910,000)	¥2,321,000 (¥2,110,000)	¥1,749,000 (¥1,590,000)

■ 15 Sunlit Citrus専用用品「専用キーシェル&フロアマット」

キーシェル×2(専用BOX付)
  フロアマット

※詳しくはアクセサリカタログをご確認ください。

◀ リサイクル料金表 ▶



車名		リサイクル預託金				資金管理料金	合計
		シュレッダーダスト料金	エアバッグ類料金	フロン類料金	情報管理料金		
MAZDA2	15MB以外	¥5,930	¥2,700	¥0	¥130	¥290	¥9,050
	15MB	¥5,580	¥2,430	¥0	¥130	¥290	¥8,430

●本カタログに記載の価格はメーカー希望小売価格(消費税10%込み)です。価格については販売会社が独自に定めておりますので、詳しくは各販売会社におたずねください。また、保険料、税金(消費税除く)、登録などに伴う諸費用や、各販売会社でセットする付属品の費用は別途申し受けます。●記載の価格には、パンク修理キット、タイヤ交換用工具が含まれています。●別途リサイクル料金が必要となります。

機種別減税対象車



●機種別減税対象につきましては、オフィシャルサイト内のエコカーラインナップ(<https://www.mazda.co.jp/purchase/eco/>)をご覧ください。営業スタッフにおたずねください。



機種名	SKYACTIV-G						
	15C/15 BD/15 Sunlit Citrus		15 SPORT			15MB	
	2WD (FF)	4WD	2WD (FF)		4WD	2WD (FF)	
	6EC-AT		6EC-AT	6MT	6EC-AT	6MT	
■車名・型式	マツダ・5BA-DJLFS		マツダ・5BA-DJLAS		マツダ・3BA-DJLFS		
■エンジン	P5-VPS型						
型式							
総排気量	L 1,496						
■燃料消費率	WLTC <sup>※1</sup> 燃費 (国土交通省審査値) <sup>*1,2</sup> km/L	20.3	18.1	20.3	20.2	18.1	20.2
	市街地モード (WLTC-L)	16.6	15.3	16.6	16.6	15.3	16.3
	郊外モード (WLTC-M)	20.4	17.9	20.4	20.5	17.9	20.7
	高速道路モード (WLTC-H)	22.4	19.8	22.4	22.0	19.8	22.1
	CO <sub>2</sub> 排出量 g/km	114	128	114	115	128	115
■排出ガス	JCO <sub>8</sub> <sup>※2</sup> 燃費 (国土交通省審査値) <sup>*1</sup> km/L	21.8	19.8	21.8	—	19.8	—
	CO <sub>2</sub> 排出量 g/km	106	117	106	—	117	—
	備考						—
適合規制または認定レベル							平成30年排出ガス規制適合
WLTCモード 規制値・認定値	CO	g/km	1.15			1.15	
	NMHC	g/km	0.05			0.10	
	NO <sub>x</sub>	g/km	0.025			0.05	
	PM	g/km	0.005			0.005	
■車外騒音	適合規制レベル	平成28年騒音規制 (M1A2A) 適合					
	加速/近接	dB (A)	70 (規制値) / 76	70 (規制値) / 79	70 (規制値) / 76	70 (規制値) / 79	70 (規制値) / 77
■エアコン冷媒	種類 (GWP値 <sup>※1</sup> )・使用量	HFO-1234yf (1 <sup>※2</sup> )・360g					
■車室内VOC		自工会目標達成 (厚生労働省室内濃度指針値以下)					
■環境負荷物質	鉛 <sup>※3</sup>	自工会2006年目標達成 (1996年時点の1/10以下) 使用部品: 電子基板・電気部品のはんだ、圧電素子など					
	水銀 <sup>※4</sup>	自工会目標達成 (2005年1月以降使用禁止)					
	六価クロム	自工会目標達成 (2008年1月以降使用禁止)					
	カドミウム	自工会目標達成 (2007年1月以降使用禁止)					
	リサイクル	リサイクルし易い材料使用部品	バンパー、内装材などにリサイクルし易い熱可塑性樹脂を使用				
	樹脂、ゴム部品への材料表示	あり					
	植物由来素材使用部品	インパネデコレーションパネル (15 BD/15 Sunlit Citrus)、コンソールサイドデコレーション (15 BD/15 Sunlit Citrus)、フロントグリル (15 SPORT)					
	リサイクル材使用部品	アンダーカバー等					

\*1: 燃料消費率は定められた試験条件での値です。お客様の使用環境 (気象、渋滞等) や運転方法 (急発進、エアコン使用時等) に応じて燃料消費率は異なります。  
 \*2: WLTCモードは、市街地、郊外、高速道路の各走行モードを平均的な使用時間配分で構成した国際的な走行モードです。市街地モードは、信号や渋滞等の影響を受ける比較的低速な走行を想定、郊外モードは、信号や渋滞等の影響をあまり受けない走行を想定、高速道路モードは、高速道路等での走行を想定しています。

※1: GWP: Global Warming Potential (地球温暖化係数) ※2: フロン法において、乗用車カーエアコン冷媒は、2023年度以降、GWP150以下 (対象の乗用車における国内向け年間出荷台数の加重平均値) にすることを求められております。※3: 鉛バッテリーは回収ルートが確立されているので対象外となります。※4: ナビゲーション等の液晶ディスプレイ、コンパネーションメーター、ディスプレイヘッドランプ、室内蛍光灯 (交通安全上必須な部品の極微量使用を除外)

機種名		SKYACTIV-D									
		XD/XD BD		XD SPORT+							
		2WD (FF)	4WD	2WD (FF)		4WD					
		6EC-AT		6EC-AT	6MT	6EC-AT					
■車名・型式		マツダ・3DA-DJ5FS		マツダ・3DA-DJ5AS		マツダ・3DA-DJ5FS		マツダ・3DA-DJ5AS			
■エンジン		型式		S5-DPTS型		S5-DPTS型		S5-DPTS型			
■燃料消費率		総排気量 L		1.498							
		WLTC燃費 (国土交通省審査値)*1,2 km/L		21.6	19.2	21.6	25.2	19.2			
		市街地モード (WLTC-L)		18.1	16.3	18.1	23.3	16.3			
		郊外モード (WLTC-M)		21.3	19.0	21.3	25.0	19.0			
		高速道路モード (WLTC-H)		23.8	21.0	23.8	26.3	21.0			
		CO <sub>2</sub> 排出量 g/km		120	135	120	103	135			
		JC08燃費 (国土交通省審査値)*1 km/L		24.2	21.9	24.2	27.0	21.9			
		CO <sub>2</sub> 排出量 g/km		107	118	107	96	118			
		備考									
■排出ガス		適合規制または認定レベル		平成30年排出ガス規制適合							
		WLTCモード		CO g/km		0.63					
		規制値・認定値		NMHC g/km		0.024					
				NO <sub>x</sub> g/km		0.15					
				PM g/km		0.005					
■車外騒音		適合規制レベル		平成28年騒音規制 (M1A2A) 適合							
		加速/近接		dB (A)		70 (規制値) / 71		70 (規制値) / 71		70 (規制値) / 72	
■エアコン冷媒		種類 (GWP値※1)・使用量		HFO1234yf (1※2)・390g							
■車室内VOC				自工会目標達成 (厚生労働省室内濃度指針値以下)							
■環境負荷物質		鉛※3		自工会2006年目標達成 (1996年時点の1/10以下) 使用部品: 電子基板・電気部品のはんだ、圧電素子など							
		水銀※4		自工会目標達成 (2005年1月以降使用禁止)							
		六価クロム		自工会目標達成 (2008年1月以降使用禁止)							
		カドミウム		自工会目標達成 (2007年1月以降使用禁止)							
■リサイクル		リサイクルし易い材料使用部品		バンパー、内装材などにリサイクルし易い熱可塑性樹脂を使用							
		樹脂、ゴム部品への材料表示		あり							
		植物由来素材使用部品		インパネデコレーションパネル (XD BD)、コンソールサイドデコレーション (XD BD)、フロントグリル (XD SPORT+)、ラジエータタンク							
		リサイクル材使用部品		アンダーカバー等							

\*1: 燃料消費率は定められた試験条件での値です。お客様の使用環境 (気象、渋滞等) や運転方法 (急発進、エアコン使用時等) に応じて燃料消費率は異なります。  
 \*2: WLTCモードは、市街地、郊外、高速道路の各走行モードを平均的な使用時間配分で構成した国際的な走行モードです。市街地モードは、信号や渋滞等の影響を受ける比較的低速な走行を想定、郊外モードは、信号や渋滞等の影響をあまり受けない走行を想定、高速道路モードは、高速道路等での走行を想定しています。

※1: GWP: Global Warming Potential (地球温暖化係数) ※2: フロン法において、乗用車カーエアコン冷媒は、2023年度以降、GWP150以下 (対象の乗用車における国内向け年間出荷台数の加重平均値) にすることを求められております。※3: 鉛バッテリーは回収ルートが確立されていますので対象外となります。※4: ナビゲーション等の液晶ディスプレイ、コンビネーションメーター、ディスチャージヘッドランプ、室内蛍光灯 (交通安全上必須な部品の極微量使用を除外)

# Color Combination (カラーコンビネーション)

MAZDA2

○:標準装備、△:メーカーオプション

機種名		15C/XD	15 BD/XD BD	15 Sunlit Citrus	15 SPORT	XD SPORT+	15MB	
■シート	材質	クロス		グランリュクス®※1	クロス	レザー/ラックス スエード®※2	クロス	
	カラー	ブラック		グレージュ	ブラック	オフブラック	ブラック	
■インテリア コーディネーション	エアコンルーバー加飾	内側	ブラック	ピュアホワイト	シトラス	レッド		ブラック
		外側	ブラック	ピアノブラック	サテンクロームメッキ	ガンメタリック		ブラック
	インパネ加飾	シルバー	ピュアホワイト	シトラス	ガンメタリック		シルバー	
	インナードアハンドル	シルバー		シルバー	シルバー	サテンクロームメッキ	シルバー	
	メーターリング	○(シルバー)	○(シルバー) / △(サテンクロームメッキ)	○(サテンクロームメッキ)	○(サテンクロームメッキ)		○(シルバー)	
	インパネ	ブラック※3	グロスブラック/ ピュアホワイト/ グロスライトブルー	ピュアホワイト	グロスブラック	オフブラック	ブラック※3	
	ステアリングスイッチパネル加飾	—	△(サテンクロームメッキ)	○(サテンクロームメッキ)	○(サテンクロームメッキ)		—	
	シフトベゼル	シルバー	サテンクロームメッキ	サテンクロームメッキ	ガンメタリック		シルバー	
	ドアトリム	クロス		グランリュクス®	クロス	グランリュクス®	クロス	
	フロントドアアームレスト	合成皮革		合成皮革	合成皮革		合成皮革	
	ステアリング	ウレタン		本革巻	本革巻		ウレタン	
	シフトノブ	ウレタン		本革巻	本革巻		ウレタン	
	パーキングブレーキレバー	ウレタン		本革巻	本革巻		ウレタン	
■ボディカラー	エアストリームブルーメタリック	○	○	○	—	—	—	
	ソウルレッドクリスタルメタリック※4	—	○	○	○	○	○	
	スノーフレイクホワイトパールマイカ※5	○	○	—	—	○	○	
	プラチナオーツメタリック	—	○	○	—	—	—	
	ジェットブラックマイカ	○	○	○	—	—	○	
	ポリメタルグレーメタリック	—	○	—	—	○	○	
	エアログレーメタリック	○	○	○	—	○	—	
	セラミックメタリック	—	○	—	—	—	—	
	ソニックシルバーメタリック	○	○	—	—	—	—	
	マシーングレープレミアムメタリック※6	—	○	—	—	○	○	
	ディーブクリスタルブルーマイカ	○	○	—	—	—	—	
	アークティックホワイト	○	—	—	—	—	—	

※1: 前席および後席左右のシート背もたれの前面、サイドサポート部内側、シート座面にグランリュクス®を使用しています。※2: 前席および後席左右のサイドサポート部にレザーを使用しています。シート座面および背もたれにラックス スエード®を使用しています。※3: ブラックは材着色を表しています。  
 ※4: ソウルレッドクリスタルメタリックは特別塗装色のため、メーカー希望小売価格55,000円(消費税抜き価格50,000円)高となります。※5: スノーフレイクホワイトパールマイカは特別塗装色のため、メーカー希望小売価格33,000円(消費税抜き価格30,000円)高となります。※6: マシーングレープレミアムメタリックは特別塗装色のため、メーカー希望小売価格44,000円(消費税抜き価格40,000円)高となります。

●「グランリュクス®」、「ラックス スエード®」はセレン株式会社の登録商標です。

15 BD、XD BD、15 Sunlit Citrus、15 SPORT 及びXD SPORT+の詳細につきましては「ボディカラー/ルーフ/ホイール・ホイールキャップ/グリル/インパネ組み合わせ表」をご確認ください。

ボディカラー/ルーフ/ホイール・ホイールキャップ/グリル/インパネ組み合わせ表

MAZDA2

○:標準装備、△:メーカーオプション

□ 15 BD/XD BD		ルーフフィルム			ホイールキャップ					グリル						インパネ						
※1	ボディカラー	ボディ同色	ブラック	ホワイト	①	②	④	⑧	⑨	①	②	③	④	⑤	⑥	ピュアホワイト	グロスライトブルー	グロスブラック				
①	エアストリームブルーメタリック	○	△	△	○	—	—	—	—	○	—	—	—	—	—	—	○	—				
②	ソウルレッドクリスタルメタリック	○	△	△	—	○	—	—	—	—	○	—	—	—	—	○	—	—				
③	スノーフレイクホワイトパールマイカ	○	△	—	—	—	—	○	—	—	—	○	—	—	—	○	—	—				
④	プラチナクォーツメタリック	○	△	△	—	—	○	—	—	—	—	—	○	—	—	○	—	—				
⑤	ジェットブラックマイカ	○	—	△	—	—	—	—	○	—	—	—	—	○	—	—	—	○				
⑥	ポリメタルグレーメタリック	○	△	△	—	—	—	—	○	—	—	—	—	—	○	○	—	—				
⑦	エアログレーメタリック	○	△	△	—	—	—	○	—	—	—	—	—	○	—	—	—	○				
⑧	セラミックメタリック	○	△	—	—	—	—	○	—	—	—	—	—	○	—	—	○	—				
⑨	ソニックシルバーメタリック	○	△	△	—	—	—	—	○	—	—	—	—	○	—	—	—	○				
⑩	マシーングレープレミアムメタリック	○	△	△	—	—	—	—	○	—	—	—	—	○	—	—	—	○				
⑪	ディーブクリスタルブルーマイカ	○	△	△	—	—	—	—	○	—	—	—	—	○	—	—	—	○				
ホワイトグリル仕様※2																						
①	エアストリームブルーメタリック	—	—	△	ホイールキャップレス					—	—	△	—	—	—	—	○	—				
④	プラチナクォーツメタリック	—	—	△						—	—	△	—	—	—	—	—	—	—	○	—	—
⑪	ディーブクリスタルブルーマイカ	—	—	△						—	—	△	—	—	—	—	—	—	—	—	—	○

□ 15 Sunlit Citrus		ルーフフィルム			ホイール	グリル						インパネ
※1	ボディカラー	ボディ同色	ブラック	ホワイト		①	②	③	④	⑤	⑥	
①	エアストリームブルーメタリック	—	—	○	専用アルミホイール (シルバーメタリック塗装)	○	—	—	—	—	—	ピュアホワイト
②	ソウルレッドクリスタルメタリック	—	—	○		—	○	—	—	—	—	
④	プラチナクォーツメタリック	—	—	○		—	—	—	○	—	—	
⑤	ジェットブラックマイカ	—	—	○		—	—	—	—	○	—	
⑦	エアログレーメタリック	—	—	○		—	—	—	—	○	—	

□ 15 SPORT/XD SPORT+		ルーフフィルム			ホイール	グリル	インパネ
※1	ボディカラー	ボディ同色	ブラック	ホワイト			
②	ソウルレッドクリスタルメタリック	—	○	—	専用アルミホイール (切削加工:ブラックメタリック塗装)	メッシュグリル (グロスブラック)	15 SPORT:ブラック / XD SPORT+:オフブラック
③	スノーフレイクホワイトパールマイカ	—	○	—			
⑥	ポリメタルグレーメタリック	—	○	—			
⑦	エアログレーメタリック	—	○	—			
⑩	マシーングレープレミアムメタリック	—	○	—			

※1:表内番号は同一色。※2:ホワイトグリル仕様はガソリン車のみを設定。

# 愛車と重ねる歳月を、より光り輝くものに。

## ■残価設定型クレジット マツダスカイプラン

あらかじめ設定した将来の価値（保証※）を据置いて、残りの金額を分割で支払うクレジットプラン。ライフスタイルに合わせて SKYACTIV TECHNOLOGY 搭載車が購入できる、新しいクルマの買い方です。

※本クレジットは SKYACTIV TECHNOLOGY 搭載車の新車をご購入の方が対象となります。残価分のお支払は、車両の引き渡しで代える事が可能です。ただし、引渡し時、お車の使用状態が規定に定められた範囲内の場合に限ります。

\*詳しくは営業スタッフにおたずねください。

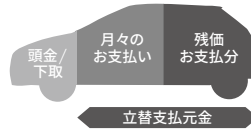

## ■マツダ自動車保険 スカイプラス

ボディリペア修正(バンパー・ドアミラーを含む。タイヤ・ホイール・ガラス等を除く)を最大3年間、無償で付帯する、マツダ車限定のサービスです。登録乗用車は最大60,000円(免責金額20,000円を含む)、軽乗用車は最大30,000円(免責金額10,000円を含む)を補償いたします。充実の自動車保険と合わせてお客様の安心をサポートします。

\*詳しくは営業スタッフにおたずねください。

## ■高品質メンテナンス パック de メンテ

お車の維持に大切な6ヶ月ごとの定期点検とエンジンオイル、オイルフィルター交換をまとめたメンテナンスパッケージ。マツダ車のプロであるマツダ販売会社ならではの高品質なサービスをご提供します。

\*車検付のコースもあります。

\*販売会社によっては、設定コースの種類、コース名称やパッケージ内容が一部異なる場合があります。

## ■万一の故障を無料で修理 マツダ延長保証

3年間の一般保証終了後に万一お車が故障しても保証修理が受けられる、安心の保証延長商品です。

\*メーカー保証とは保証内容が若干異なる部位があります。

## ■サポートカード マツダ M'Z PLUS カード

マツダ販売会社でのお買い物やメンテナンス費用のお支払はもちろん、日常のお買い物でもポイントがたまる年会費無料※<sup>1</sup>のクレジットカードです。安心のロードアシスタンス※<sup>2</sup>もプラスできます。

※<sup>1</sup> ゴールドカードは別途年会費が必要となります。

※<sup>2</sup> ロードアシスタンスをプラスするには別途年会費が必要となります。



■詳しくは営業スタッフにおたずねください。なお、一部取り扱っていない販売会社もございます。 ※7年プランは、5年プランご加入のお客様のみとなります。



マツダ統合報告書（マツダの目指す姿や取り組みについて）  
<https://www.mazda.com/ja/investors/library/annual/>

●後席もシートベルト。チャイルドシートも忘れずに。発進・加速はゆるやかに。エコドライブを心がけよう。

(このカタログについてのお問い合わせ先)

お近くの販売会社または  マツダ (株) コールセンターへどうぞ。

全国共通フリーダイヤル  0120-386-919

受付時間 平日 9:00 ~ 17:00 土・日・祝日 9:00 ~ 12:00 13:00 ~ 17:00

掲載の画像は撮影・印刷条件により、実物と印象が相違する場合があります。また、ボディカラー及び内装色が実車と違って見えることがあります。本カタログの画像は合成です。このカタログは2023年1月現在のものです。



Facebook @Mazda.Japan  
<https://www.facebook.com/Mazda.Japan>



YouTube Mazda Official Web  
<https://www.youtube.com/user/mazdaofficialweb>



Twitter @Mazda\_PR  
[https://twitter.com/Mazda\\_PR](https://twitter.com/Mazda_PR)



Pinterest @mazdajapan  
<https://www.pinterest.jp/mazdajapan>



Instagram @mazda\_jp  
[https://www.instagram.com/mazda\\_jp/](https://www.instagram.com/mazda_jp/)



マツダ Zoom-Zoom ブログ  
<https://blog.mazda.com/>

**マツダ株式会社**

〒730-8670 広島県安芸郡府中町新地 3-1  
マツダオフィシャルサイト  
[www.mazda.co.jp/](http://www.mazda.co.jp/)

● CLUB MAZDA 登録はこちら  
[https://www.mazda.co.jp/clubmazda\\_intro/](https://www.mazda.co.jp/clubmazda_intro/)



