

新発売

男の相棒 ★ **ヨムニー**



自然に挑戦する男のくるま

360cc・4輪駆動

スズキ ヨムニー

挑戦し そして 征服する たくましい男の ファイティング・マシン

〈軽〉の限界を追求した本格的なオフ・ロード・マシンの登場です。つねに軽自動車の新方向を創造してきたスズキが、日本のモータリゼーションにまた新しい旋風を巻き起しました。

スズキ〈ジムニー〉は、16インチの大径タイヤと4輪駆動を採用した軽自動車で唯一のくるまでです。急坂・悪路・不整地・積雪地などオフ・ロードを走破する機動性は抜群！ 建設・土木・林業・漁業・農業など、あらゆる産業にその幅広い活躍が期待されています。どんな酷使にも耐える強じんなパワーと足まわり…、高性能と耐久力で定評のあるスズキのCC1エンジン…、どんなところへも出動するダイナミックな走行性…。

〈ジムニー〉は、エコノミカルな多用途性と機動力で、産業ばかりでなく、日本のモータースポーツ界にもアミューズメントに満ちた新しい時代の夜明を告げているのです。

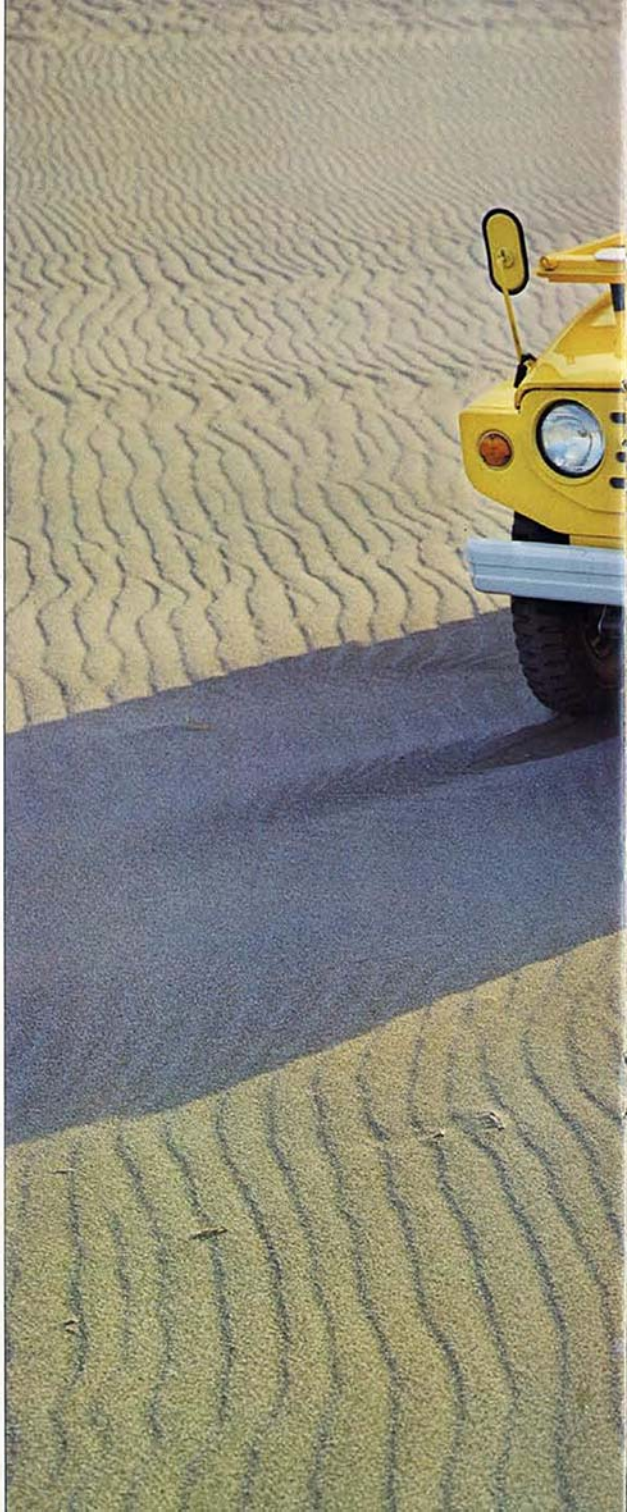

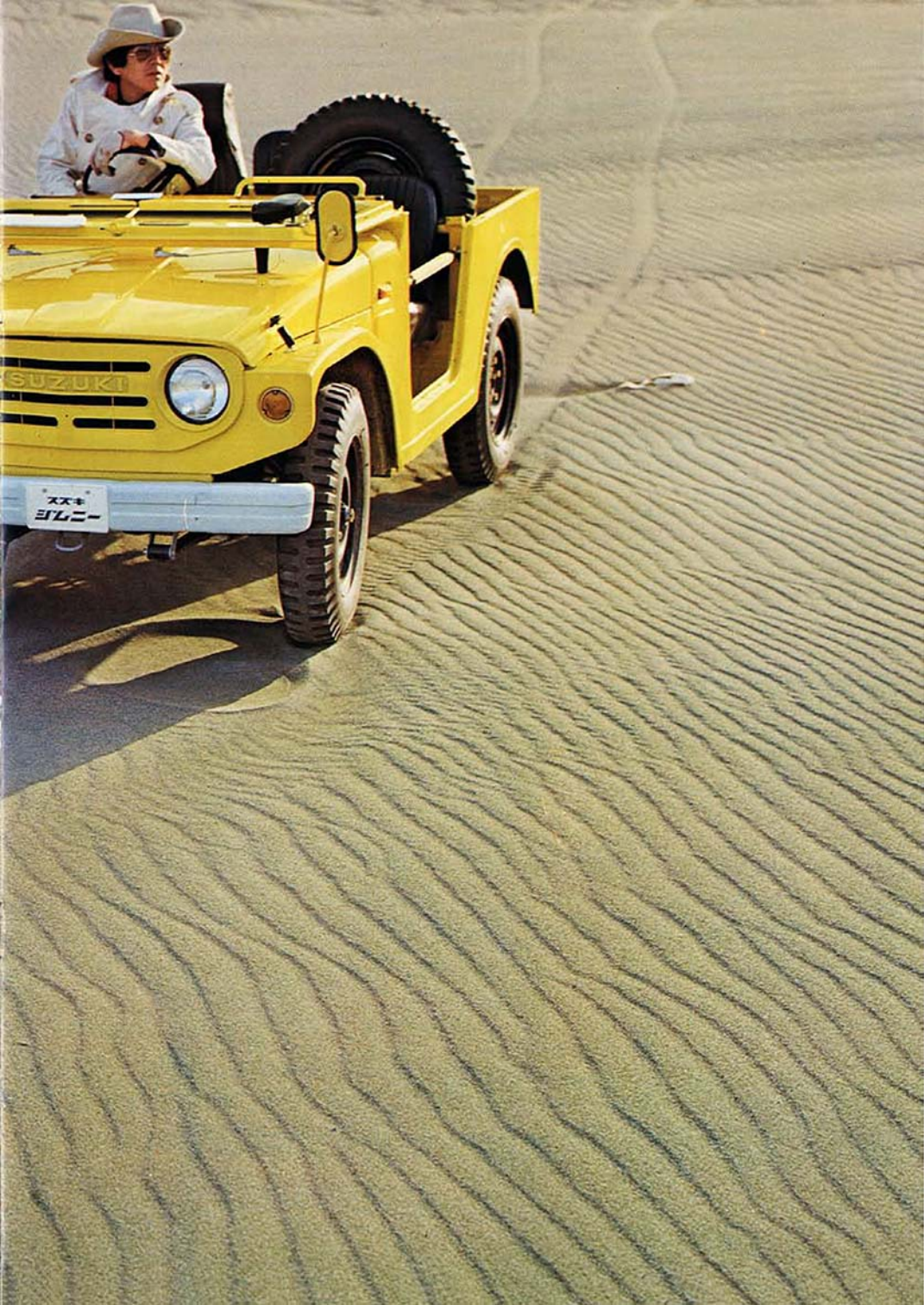

ダイナミックな機動性
強じんな耐久力
本格的な
オフ・ロード・マシン
スズキ《ジムニー》

《ジムニー》はどんな悪路や急坂でもグングン走りまわります。どんな苛酷な作業でもキビキビとこなしてくれます。

高性能O C Iエンジンと4輪駆動が、あらゆる障害を走破し、あなたの行動半径を大きくひろげ、野性の迫力に満ちた《ジムニー》の世界へとみちびきます。

岩・砂・泥・雪・坂……《ジムニー》をさえぎるものはありません。産業からモータースポーツまで、幅広い活躍をし、あなたのアイデアでいろいろな新しい使い方が生まれてきます。未踏の地を行く自然へのチャレンジに…、釣り・ハンティングの足に…、そして運搬、連絡、パトロールに……。走る—登る—運ぶ—引っぱる—まさに《ジムニー》の用途は無限です。





スズキ ジムニー LJ10

360cc / 4輪駆動

最高出力 **25PS** / 6,000rpm

最大トルク **3.4kg-m** / 5,000rpm

登坂能力 **27.5°**

乗車人員 **3名**

積載量 **250kg** (2名乗車時)



●幌は標準装備です



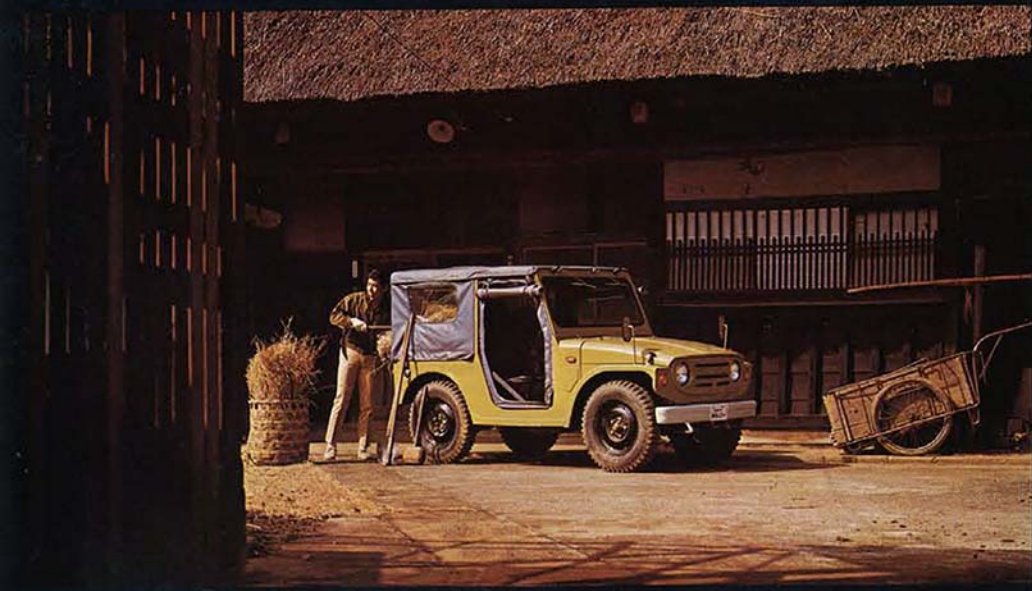
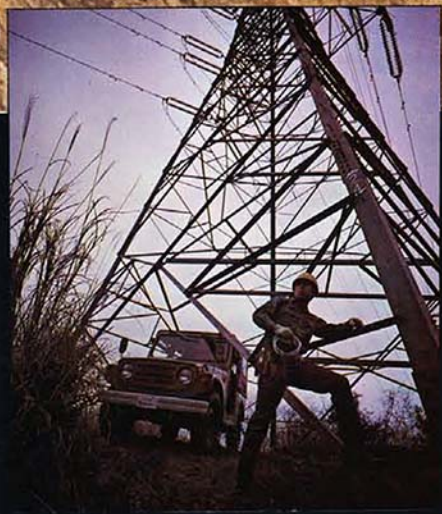
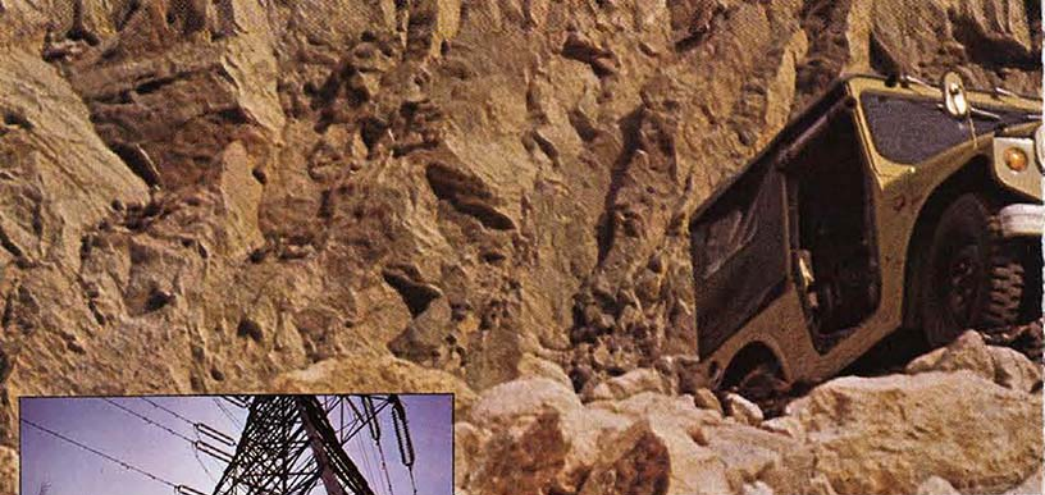



Ride Over!

乗り越えて行け!

大地にアタックする4輪駆動——大径16インチタイヤがガシッ!と食い込む。

前進4段フルシンクロ・ミッションがタフネスを誇るCC1エンジンのパワーをぎりぎりまで引き出す。

—— Ride Over! ——

たくましい男の壮大なアクションが
いまここにひろがる



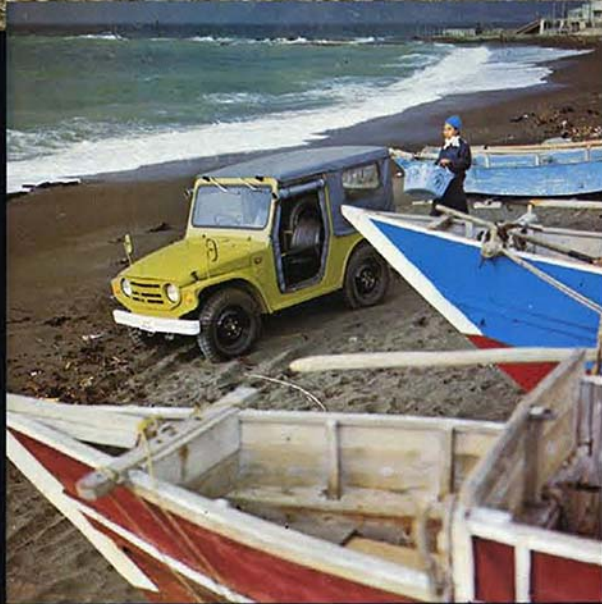

産業に…、レジャーに…
《ジムニー》の行動半径は広い！

- 建設・土木の測量に、連絡用に
- 電力関係など山間地の工事に
- 林業のバトロールに
- 積雪地や山間地の商品運搬に
- 急傾斜、田畑の走行—農業の機動化に
- 草原での家畜の管理や連絡に
- 不動産業など不整地、造成地の走行に
- ゴルフ場での芝刈り、連絡用に
- 海岸での運搬、連絡など漁業関係に
- 狩猟、釣り、キャンプなどの足に
- 山岳、森林、砂地などのスポーツ走行に
- 新しいスポーツ—不整地でのジムカーナに





野をよぎり山を登る《ジムニー》の

■定評あるスズキの 強力2ストローク・エンジン

性能・耐久性ともに高い実績を上げている、定評あるスズキの軽4輪トラック<キャリイ>のエンジンをさらに改良。CCI、リードバルブに加えて、冷却性能のよいアルミシリンダーを採用し、低速でねばり強く、高速で伸びのよい高性能エンジンを完成しました。

「強く、じょうぶで、長もち」——この3拍子そろった《ジムニー》のエンジンは、どんな酷使にも耐えられる信頼性の高いエンジンです。

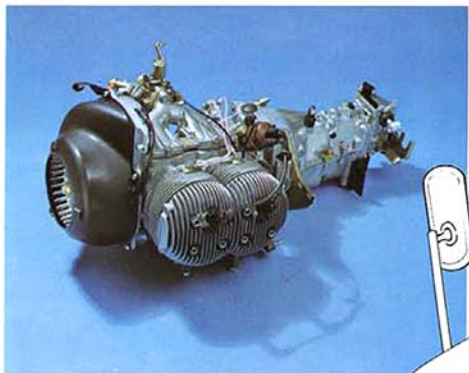

■画期的な直接給油方式 スズキCCI

スズキのCCIは、2ストロークエンジン特有の高度な性能を完璧に保証するメカニズムです。ポンプの働きにより、エンジン出力に適合した新鮮なオイルが、クランクシャフトのベアリングやコンロッド大端部に直接給油されます。同時にシリンダーにも送られるので、エンジン内部の潤滑は理想的になり、性能・耐久性がグンと向上します。

- スズキCCIの特長
- ①生ガソリンが使えます
 - ②エンジンの耐久性は抜群
 - ③高速で連続走行ができます
 - ④オイルのムダがなく経済的

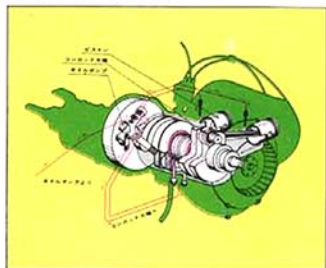

■ダイナミックな機動力—— 道を選ばない4輪駆動

《ジムニー》は軽で唯一の4輪駆動車、本格的なオフ・ロード・マシンです。急坂・悪路・泥ぬい地では前後輪とも4輪全部をいちどに駆使して、軽がと乗り切ることができます。一般道路では普通のくるまのように後輪駆動で、悪路・不整地・急坂などでは4輪駆動で…、しかも4輪駆動時には高速と低速の2段切換えができますので、あらゆる路面にマッチした適切な駆動力が得られます。

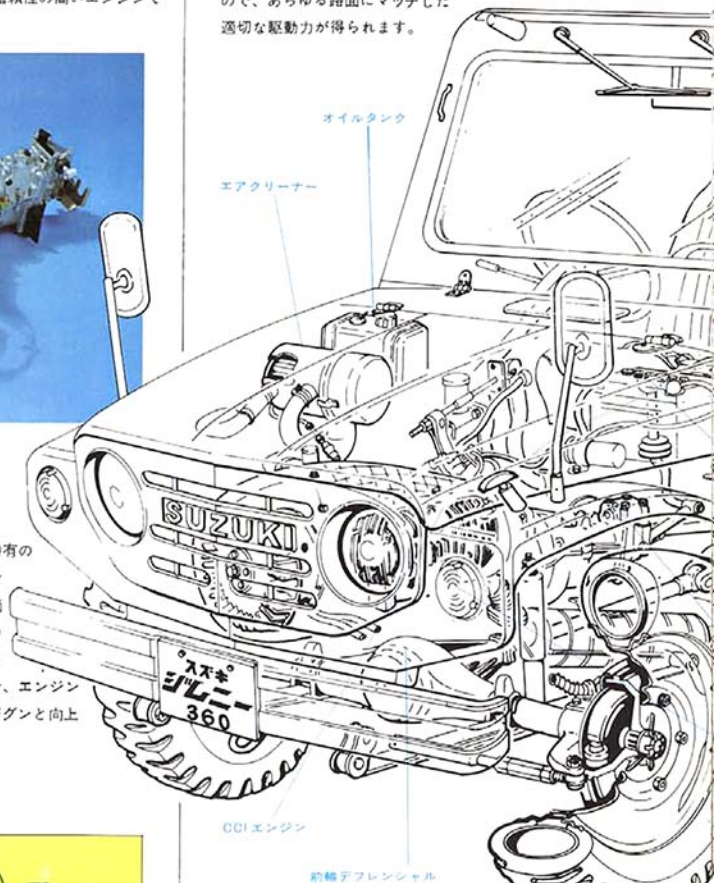

■高性能エンジンのパワーをフルに引き出す フルシンクロ・ミッション

4段フルシンクロのフロアシフト。変速がすばやくできるので、一般道路はもちろん、オフ・ロードでの運転もラクにできます。スパッときまる歯切れのよいギヤ・チェンジで、不整地や急坂でのシフトダウンも思いのままです。

本格的なハイメカニズム

トランスファー・コントロール・レバー

後輪デフレンシャル

フューエルタンク

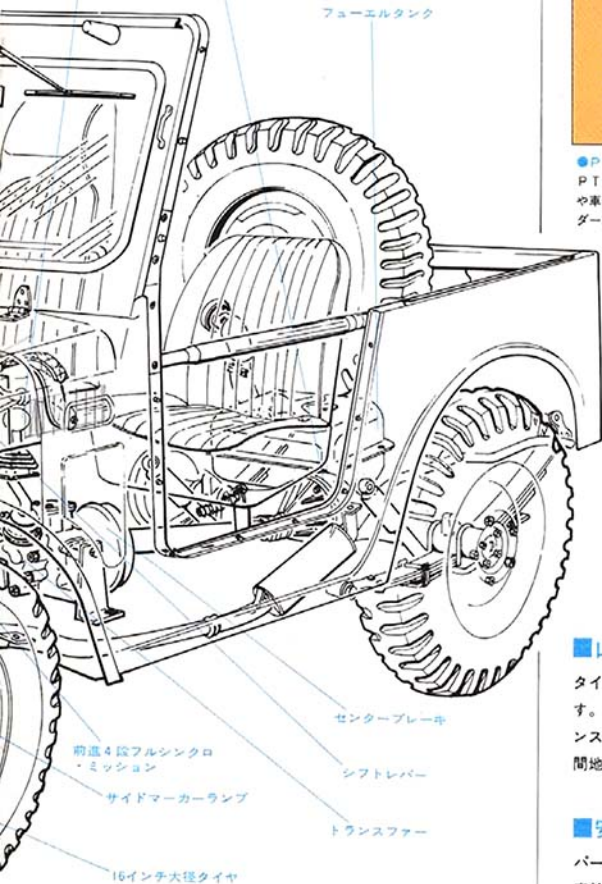

前進4段フルシンクロ・ミッション

サイドマーカーランプ

16インチ大径タイヤ

センターブレーキ

シフトレバー

トランスファー

■高・低速2段切換えのトランスファー

〈ジムニー〉のトランスファー（副変速機）は、4輪駆動変換装置と高・低の2段変速装置からなっています。4段フルシンクロのミッションと組み合わせて、エンジンのパワーをぎりぎりまで引き出し、悪路や砂地の走行はもちろん、考えられないような急坂も登ってしまいます。

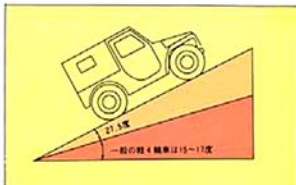

●PTO装置（動力取出装置）

PTO装置（オプション）をトランスファーに連結させることにより、荷台の上や車外に動力を取ることができます。ウィンチをつけてけん引作業に、ウェルダー車として溶接作業に、その他ポンプやコンプレッサーと組み合わせて、農業用機械や一般作業用機械を動かすことができます。

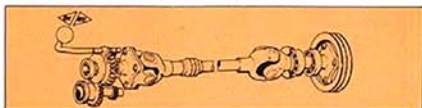

■酷使にビクともしない強固なボディ

シャーシはねじりや曲げに強い梯子型フレームです。サイドに角形鋼管を使用、これに4本のクロスメンバーを配して強度、剛性ともに抜群。また、懸架車軸関係はどのような悪路にも耐えられる機構をもち、とくに前車軸は動力を伝えるとともに、かじ取りも行なうため、耐久性を高めると同時に、伝達ロスのないパーフィールド・ボールジョイント方式を採用しています。

■山野を走破する大径タイヤ

タイヤは前後とも6,00-16-6PR LTの大径タイヤを装備しています。軽自動車最大の大径16インチタイヤの採用で、ロードクリアランスが大きく、駆動力は抜群/頑丈そのもののボディとともに、山間地や砂地を突っ走るのに最適です。

■安全なセンターブレーキ

パーキングブレーキにはセンターブレーキ方式を採用しています。車輪のブレーキとは別系統ですので浸水などの心配がなく、水の中を走って車輪のブレーキが濡れたとき…など、センターブレーキを引けばじゅうぶんな制動力が得られます。これも〈ジムニー〉の不整地走行車としての高度なメカニズムのひとつです。

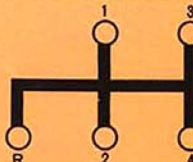

機能に徹した精悍なダッシュボード 快適な居住性 そして ハードライディングの豪快なフィーリング

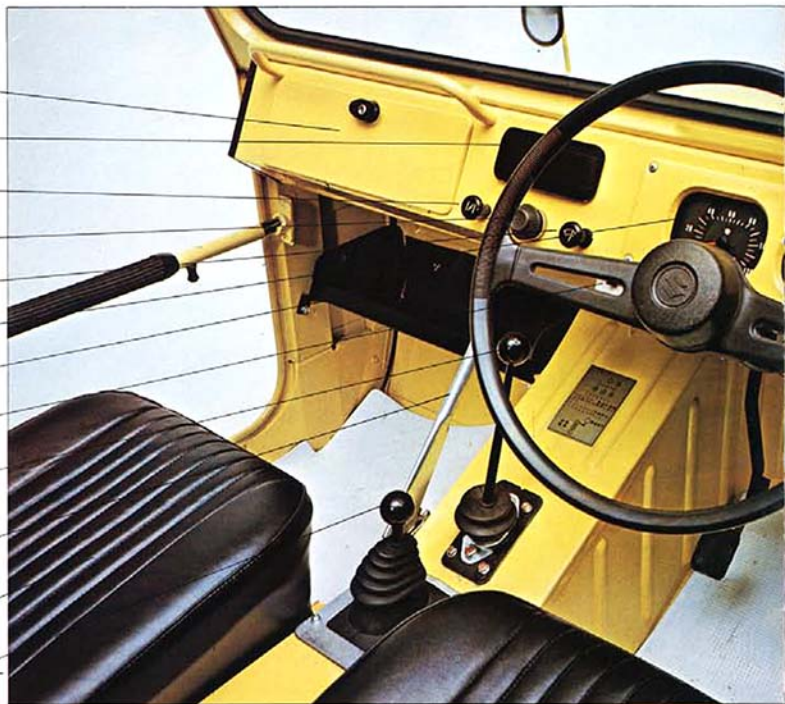

- キーつきグローブボックス
- 灰皿
- チョーク
- ウィンドウォッシャー
- ワイパー
- スピードメータ
- アングートレイ
- 室内灯
- シフトレバー
- パーキング・ブレーキ・レバー
(センターブレーキ)
- 乗用車ムードの寝れないシート
- トランスファー・コントロール・レバー



●保安基準にもとづく安全性もじゅうぶん。ヘッドレスト (安全枕) とシートベルト。(運転席に常装備)



●ウイinkerランプとブレーキランプを分離し、後続車に右・左折がはっきりわかるよう配慮しました。



●安全で操作しやすいプロテクト・バー



●ウィンドウォッシャーは常装備です。



●非常事態をすばやく、しかも確実に、遠くまで通報することができる発災筒を常装備。



●キーつきグローブ・ボックス。



ジムニーは安全宣言車 乗用車レベルの安全対策

運転者視野内の防眩処理の実施をはじめ、ウインドウォッシャー、発炎筒、ヘッドレストとシートベルトも常装備、保安基準を完全実施した安全車です。

スズキ〈ジムニー〉のボディカラーは3色



●印刷インキの性質上実際の車の塗装と多少変わって見える場合があります



- オイルレベルランプ
- ビームランプ
- チャージランプ
- ウィンカーパイロットランプ
- 4ウェイフラッシャースイッチ
- フュエルゲージ



●取はずし、前倒しができるフロント・ウインド。前に倒すと広い視野で運転ができます。



●オールウェザータイプの幌は着脱自在。トリア部は乗り降りのラクなファスナー式です。

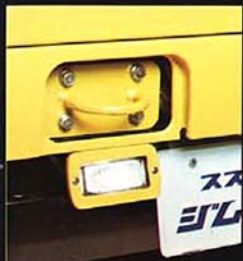

●常装備のバックアップランプとけん引用フック。



●250kg積める荷台と折りたたみ式の補助シート。

スズキジムニー LJ10 仕様

寸法		
全長	2,995mm	
全幅	1,295mm	
全高	1,670mm	
荷台 (内側)	長	930mm
	幅	1,205mm
	高	1,055mm
ホイールベース	1,930mm	
最低地上高	235mm	
床面高さ	610mm	
重量		
車体重量	600kg	
乗車定員	3名	
最大積載量	250kg (2名乗車の場合)	
性能		
最高速度	75km/h	
登坂能力	27.5°	
最小回転半径	4.4m	
制動距離	7m (初速35km/h)	
エンジン		
型式	2ストローク 空冷 リードバルブ	
内径×行程×気筒数	61mm×61.5mm×2	
排気量	359cc	
最高出力	25PS/6,000rpm	
最大トルク	3.4kg-m/5,000rpm	
圧縮比	7.3	
走行伝達装置		
クラッチ	乾式単板 ダイセアラム	
変速機	前進4段・後進1段 フルシンクロ	
変速比		
1速	3.683	
2速	2.218	
3速	1.477	
4速	1.000	
リバース	3.683	
トランスファー (副変速機)	後輪駆動・4輪駆動切換え 高・低速2段切換え コンスタントメッシュ	
高速変速比	1.744	
低速変速比	2.975	
最終減速比	5.667	
ステアリング	ボールナット式	
ブレーキ前	ツーリングブレーキ	
ブレーキ後	リーディングトレーリング	
サイドブレーキ	センターブレーキ方式	
懸架装置		
懸架方式	前・後 半楕円板ばね式	
タイヤ	6.00-16-6PR LT	
フューエルタンク容量	26ℓ	
オイルタンク容量	3.5ℓ	

本仕様は改良のため予告なく変更することがあります。

★スズキ ジムニー のお求めは、便利な「スズキオートローン」をご利用ください。

- 手続は簡単です。スズキ販売店でお取次ぎいたします。
- いままでも銀行とお取引がない方でも結構です。
- 金利は銀行金利(ただしアドオン方式)ですから、一般の月賦よりはるかにお得です。
- 期間は24ヵ月まで、お支払い方法は銀行とご相談ください。

取扱銀行名

スズキジムニー LJ10 寸法図

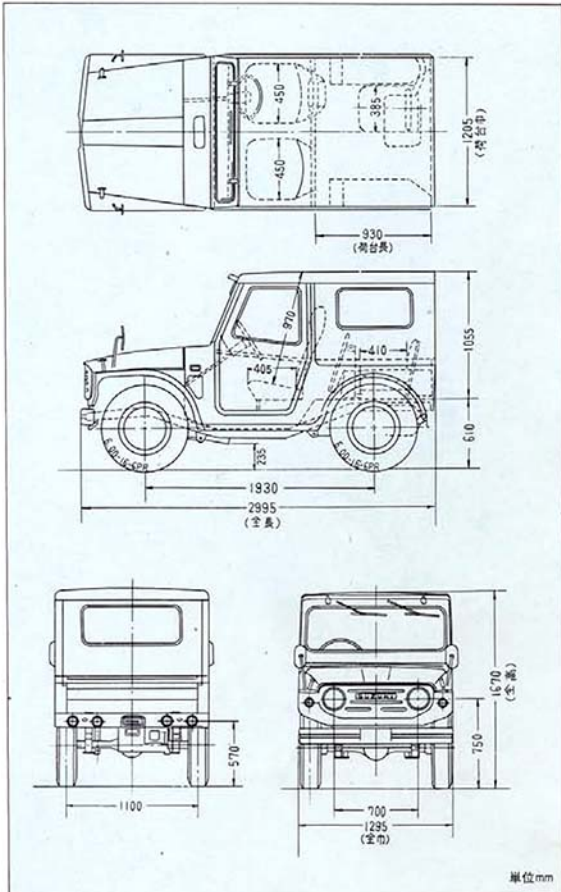

スズキの車はすべて普通ガソリンで設計
ハイオクタンする必要はありません

車は安全 あなたは安心
法定12ヵ月点検を必ず受けましょう。
自賠責保険の更新もお忘れなく。