

COROLLA **CROSS**

ONLINE CATALOGUE

オンラインカタログ

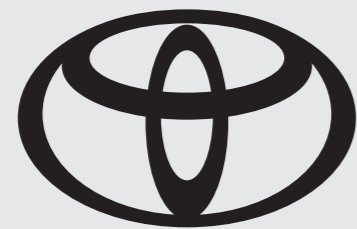

DESIGN

デザイン

あそべ!



COROLLA

Photo①：Z（ハイブリッド車・2WD）。ボディカラーはダークブルーマイカメタリック〈8W7〉。内装色はブラック。オプション装着車（詳細は右上に記載の詳細ページへ）。



それは、SUVとのドラマチックな出会い。



Photo①：Z（ハイブリッド車・2WD）。ボディカラーはダークブルーマイカメタリック〈8W7〉。内装色はブラック。オプション装着車（詳細は右上に記載の詳細ページへ）。



常識やMyルールを塗り替えながら、
その先へ。

Photo①：Z（ハイブリッド車・2WD）。ボディカラーはダークブルーマイカメタリック〈8W7〉。内装色はブラック。オプション装着車（詳細は右上に記載の詳細ページへ）。

1966年に誕生した初代から
カローラ・シリーズとして脈々と受け継ぐのは
時代の変化に応じた価値を創造し続ける、アイデンティティ。
150以上の国や地域で愛されるグローバル・スタンダードとして
人と暮らしを見つめながら、変わることをアクティブに楽しむ。
期待を超えるゆとりとオドロキを、あなたに。



あなたの個性で完成する。
PEOPLE DRIVEN SUV.
**COROLLA
CROSS**

Photo①：Z（ハイブリッド車・2WD）。ボディカラーはダークブルーマイカメタリック〈8W7〉。内装色はブラック。オプション装着車（詳細は右上に記載の詳細ページへ）。



ワイドなゆとりと行動力が、次の景色へリードする。

Photo①：Z（ハイブリッド車・2WD）。ボディカラーはダークブルーマイカメタリック〈8W7〉。内装色はブラック。オプション装着車（詳細は右上に記載の詳細ページへ）。



新しいトビラを開き、ここから明日を広げよう。

Photo①：Z（ハイブリッド車・2WD）。ボディカラーはダークブルーマイカメタリック〈8W7〉。内装色はブラック。オプション装着車（詳細は右上に記載の詳細ページへ）。



明るく省電力のLEDライトを印象的に配置。

▶Bi-Beam LEDヘッドランプ+LEDシーケンシャルターンランプ+LEDクリアランスランプ&LEDデイトムランニングランプ

1灯の光源でロービームとハイビームの切り換えが行えるBi-Beam（バイ-ビーム）をはじめ、全ての光源をLED化。肉厚レンズにより、非点灯時もクリスタル感あふれる上質なデザインを実現しました。さらに、シーケンシャルターンランプが先進的な印象を演出。 [Zに標準装備]

LEDとバルブで機能性をシンプルに追求。

▶Bi-Beam LEDヘッドランプ+ターンランプ+クリアランスランプ

Bi-Beam（バイ-ビーム）LEDランプと2灯のバルブランプを採用。ランプ機能を特徴的なJライン加飾で挟み込み、精悍でシャープな表情を実現しています。

[S、G、G“X”に標準装備]

夜間や悪天候時の視界を確保。

▶LEDフロントフォグランプ

悪天候時にヘッドランプの明かりを補助。優れた安全性の確保に寄与します。

[Zに標準装備。S、G、G“X”にメーカーオプション]

車外の明るさに応じてヘッドランプを自動的に点灯・消灯。

▶コンライト

表紙-P008 Photo①：

Photo①：Z（ハイブリッド車・2WD）。ボディカラーはダークブルーマイカメタリック〈8W7〉。内装色はブラック。パノラマルーフ、ブラインドスポットモニター+パーキングサポートブレーキ（後方接近車両）、パノラミックビューモニター、イルミネーテッドエントリーシステム（フロントカップホルダーランプ・フロントドアトリムショルダーランプ・フロントコンソールトレイランプ）、9インチディスプレイオーディオ+6スピーカー、アクセサリコンセント、おくだけ充電はメーカーオプション。

■写真は合成です。 ■写真はイメージです。 ■写真は機能説明のために各ランプを点灯したものです。実際の走行状態を示すものではありません。 ■画面はハメ込み合成です。 ■写真のスマートフォンとUSBケーブルは撮影のために用意したものです。装備には含まれません。 ■写真は販売店装着オプションのジュニアシート装着状態のイメージです。詳しくは販売店におたずねください。

P009 ▶LEDフロントフォグランプ

■写真はZ（ハイブリッド車・2WD）。

USABILITY

室内空間



見晴らしの良いドライバーズ空間。

▶コックピット

フロントピラーのスリム化と、アイポイントの高さなどにより優れた前方視界を確保。また、視認性に優れたメーターと上方に位置したディスプレイオーディオは、必要な情報を最小限の目線移動で確認できるようレイアウトされています。運転に集中しやすく、安心感の向上に配慮されたコックピットです。

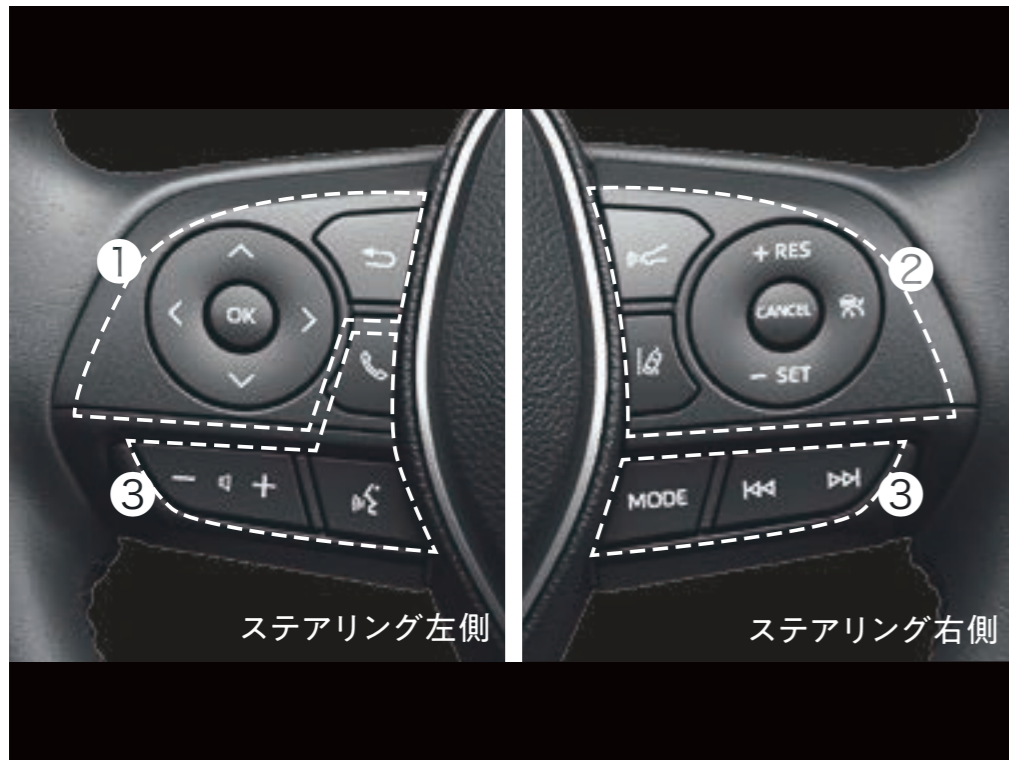

ハイブリッド車(2WD)。



ガソリン車。

手を離さずにさまざまな操作が可能。

▶ステアリングスイッチ

- ①情報操作系 (4方向スイッチ、戻る)
- ②運転支援系 (レーダークルーズコントロール〈全車速追従機能付〉、レーントレーシングアシスト)
- ③オーディオ系 (音量、音声認識、ハンズフリー、モード選択、選曲・選局)

先進的なディスプレイ表示のスピードメーター。

▶オプティロンメーター+7.0インチTFTカラーマルチインフォメーションディスプレイ (スピードメーター表示)

高精細の大型7.0インチTFT*カラー液晶画面をメーター内に搭載。スピードメーターはディスプレイ内に表示され、アナログ/デジタル表示の切り替えも可能です。



アナログ表示画面

[Z、Sに標準装備]

スポーティなアナログスピードメーター。

▶アナログメーター+4.2インチTFTカラーマルチインフォメーションディスプレイ

ハイブリッド車は指針が白、文字盤内加飾が青となります。

[G、G“X”に標準装備]



高いホールド性で運転姿勢が安定。

▶スポーティシート

薄さとホールド性を両立。身体に負担のかかりにくい運転姿勢を保ち、長時間の運転でも疲れにくいシートを実現しました。

[Z、S、Gに標準装備]



お好みのシートポジションを簡単に。

▶運転席8ウェイパワーシート（前後スライド+リクライニング+シート上下アジャスター+チルトアジャスター）

▶電動ランバーサポート（運転席/2ウェイ）

運転席は、前後スライド、リクライニング、シート上下、座面前端上下の各調整を無段階に電動で行えます。また、腰部を支えるランバーサポートの2ウェイ調整もスイッチ操作で可能。体型に合った最適なドライビングポジションが選択できます。 [Zに標準装備]

- A 前後スライド
- B リクライニング
- C シート上下
- D 座面前端上下
- ランバーサポート



寒い日も快適な運転を。

▶シートヒーター（運転席・助手席）

運転席・助手席にヒーターを配置。長時間のドライブで負担のかかりやすい肩や腰、寒い日や夏の冷房中に冷えやすい下肢を温めます。HI-LOの切り替えも可能です。

[Zに標準装備]

冬のドライブも、手のひらから温めます。

▶ステアリングヒーター

[寒冷地仕様車に装着]



日射からお肌を守る。

▶UVカット機能付ウインドシールドグリーンガラス（合わせ・高遮音性）

▶UVカット機能付グリーンガラス（フロントドア・リヤドア・リヤクォーター・バックドア）

ガラスは日焼けの原因となる紫外線（UV）を大幅にカット。紫外線の強い季節や時間帯でも、気軽にドライブを楽しめます。



COMFORTABLE SPACE

すべての座席を快適に。広々としたゆとりの空間。



開放感のある室内。

▶ヘッドクリアランス

SUVのボディスタイルを活かしたゆとりのある室内高。後席の頭上にも余裕があり、ロングドライブ時も快適に過ごせます。

大きく開いて乗り降りしやすい。

▶リヤシートへの乗降性

高さのあるリヤドアは、お子様の乗降時のサポートがしやすく、荷物を抱えた状態でもスムーズに乗り込めます。

包まれるような座り心地。

▶リヤシート

▶リヤセンターアームレスト（カップホルダー2個付）

膝まわりに十分なスペースを確保し、座り心地にこだわったリヤシート。2段階のリクライニング機構を採用しており、ゆったりとリラックスした姿勢でくつろげます。また、収納式のリアアームレストは肘置きとしても、カップホルダーとしても利用可能です。

〔リヤセンターアームレスト（カップホルダー2個付）はZ、Sに標準装備〕



シェード開



シェード閉

空を駆けるようなスカイビュー。

▶パノラマルーフ（電動サンシェード&挟み込み防止機能付*）

大きなガラス面で見晴らしがよく、デザイン性にも優れた大開口パノラマルーフ。日射しのコントロールが思いのままの電動サンシェードは、挟み込み防止機能付で開閉時の安全性にも配慮しました。

[Z、Sにメーカーオプション]



印象的な大人の空間を演出。

▶イルミネテッドエントリーシステム

ドアの解錠/施錠・ドアの開閉時には、ルームランプをはじめとした照明が自動的に点灯・消灯し、乗る方をやさしく迎えます。

[LEDルームランプ・フロントパーソナルランプは全車に標準装備。フロントカップホルダーランプ・フロントドアトリムショルダーランプ・フロントコンソールトレイランプはZ、Sにメーカーオプション]



LUGGAGE & SEAT ARRANGEMENT

アウトドアもお買いものも。日々のプランに
余裕がもてる。

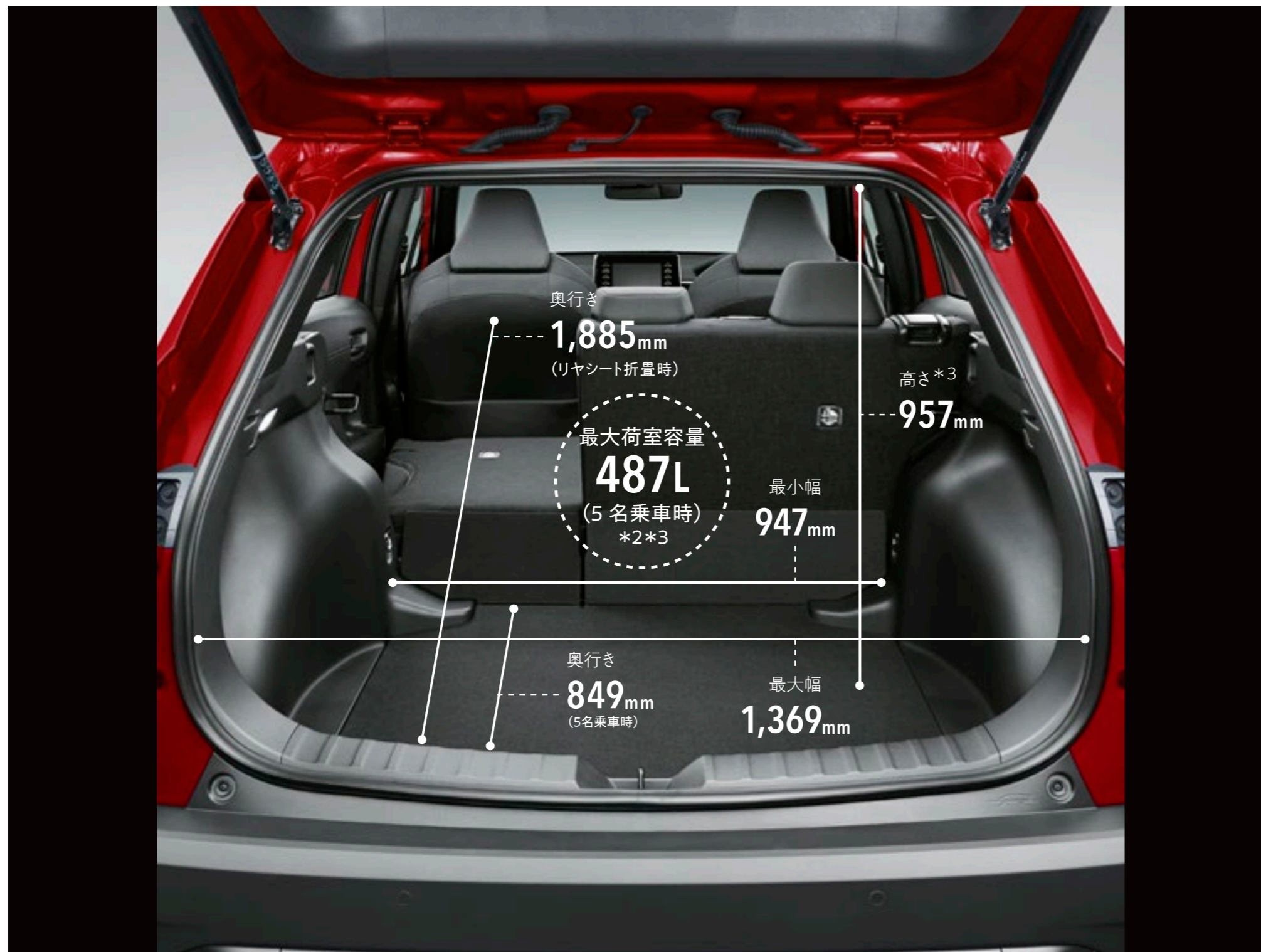

たっぷり積めて、
荷物の取り出しもスムーズ。

▶ラゲージルーム

クラストップレベルの大容量*1。5名乗車時でも、荷物をたっぷり収納できます。また小柄な方もスムーズに積み下ろしができるように、ラゲージ開口部までの高さにも配慮した設計です。

▶ラゲージアクティブボックス

2021年12月発売予定



トヨタ純正用品(販売店装着オプション)
トヨタ自動車(株)の取り扱い商品です。

ラゲージルームにフラットなスペースを生み出します。耐荷重性に優れ、リヤシートを倒してマットを敷けば寝転がることもできます。



■詳しくはACCESSORIES & CUSTOMIZE CATALOGUEをご覧ください。



あそびの可能性がさらに広がる。

▶シートアレンジ

リヤシート使用時でも、ゴルフバッグが4個*1
入るラゲージスペースは、形を変えてますま
す大きくなります。リヤシートを両側倒すと
奥行きのある荷室が出現。

6:4分割可倒式リヤシートの採用により、後
席に人を乗せたまま長尺物を積むことも可能
なので、シーンに応じた使い方ができます。



足を出し入れするだけで、簡単開閉。

- ▶ハンズフリーパワーバックドア（挟み込み防止機能*1
・停止位置メモリー機能・予約ロック機能付）

スマートキーを携帯していれば、リヤバンパーの下に足を出し入れするだけで、バックドアが自動開閉。両手が荷物でふさがっているときなどに便利です。またバックドア下端部にあるスイッチでの操作も可能。停止位置の記憶、自動クローズ中の予約ロックも行えます。

[Zに標準装備。Sにメーカーオプション]

毎日の使い勝手に、こだわりと優しさを。

▶豊富な収納スペース

ドライブの快適性を高める、使いやすい室内ユーティリティ。



グローブボックス



フロントコンソールトレイ/通信用USB端子



カップホルダー（フロント2個）



センターコンソールボックス*1

毎日の使い勝手に、こだわりと優しさを。

▶豊富な収納スペース

ドライブの快適性を高める、使いやすい室内ユーティリティ。



5 フロントドアポケット (ボトルホルダー [1本] 付)
リヤドアボトルホルダー (1本)



6 助手席シートバックポケット



7 充電用USB端子*1



8 リヤセンターアームレスト (カップホルダー2個付)
[Z、Sに標準装備]



デッキサイド左側

非常時にも役立つAC100Vコンセント。

▶アクセサリコンセント（AC100V・1500W/1個/非常時給電システム付）*1

コンセント（AC100V・1500W）をデッキサイド左側に設置。電気製品*2を使用することができます。また、停電などの非常時に活用できる非常時給電システムを設定しています。

[ハイブリッド車にメーカーオプション]



キーを取り出さずにドアを施錠&解錠。

▶スマートエントリー（運転席・助手席・バックドア/アンサーバック機能付）&スタートシステム（スマートキー2個）

スマートキーをポケットやバッグに携帯していれば、キーを取り出すことなくドアハンドルを軽く握るだけで解錠、ドアハンドルのセンサーに触れるだけでドアを施錠します。エンジン始動（ハイブリッドシステム起動）もブレーキを踏みながらスイッチを押すだけで簡単に行えます。

[Z、S、Gに標準装備*3]

⚠ 注意：植込み型心臓ペースメーカー等の機器をご使用の方は、電波によりこれらの機器に影響を及ぼすおそれがありますので、車両に搭載された発信機から約22cm以内に植込み型心臓ペースメーカー等の機器を近づけないようにしてください。電波発信を停止することもできますので販売店にご相談ください。



接続の手間要らず。スマホなどをワイヤレスで充電。

▶おくだけ充電

スマートフォンや携帯電話を、フロントコンソールトレイ内に設置した充電エリアに置くだけで充電が行えます。

[Zにメーカーオプション]

おくだけ
充電

⚠ 注意：植込み型心臓ペースメーカー等の医療用電気機器を装着されている方は、おくだけ充電のご使用にあたっては医師とよくご相談ください。充電動作が医療用電気機器に影響を与えるおそれがあります。充電機能を停止することもできますので詳しくは販売店におたずねください。

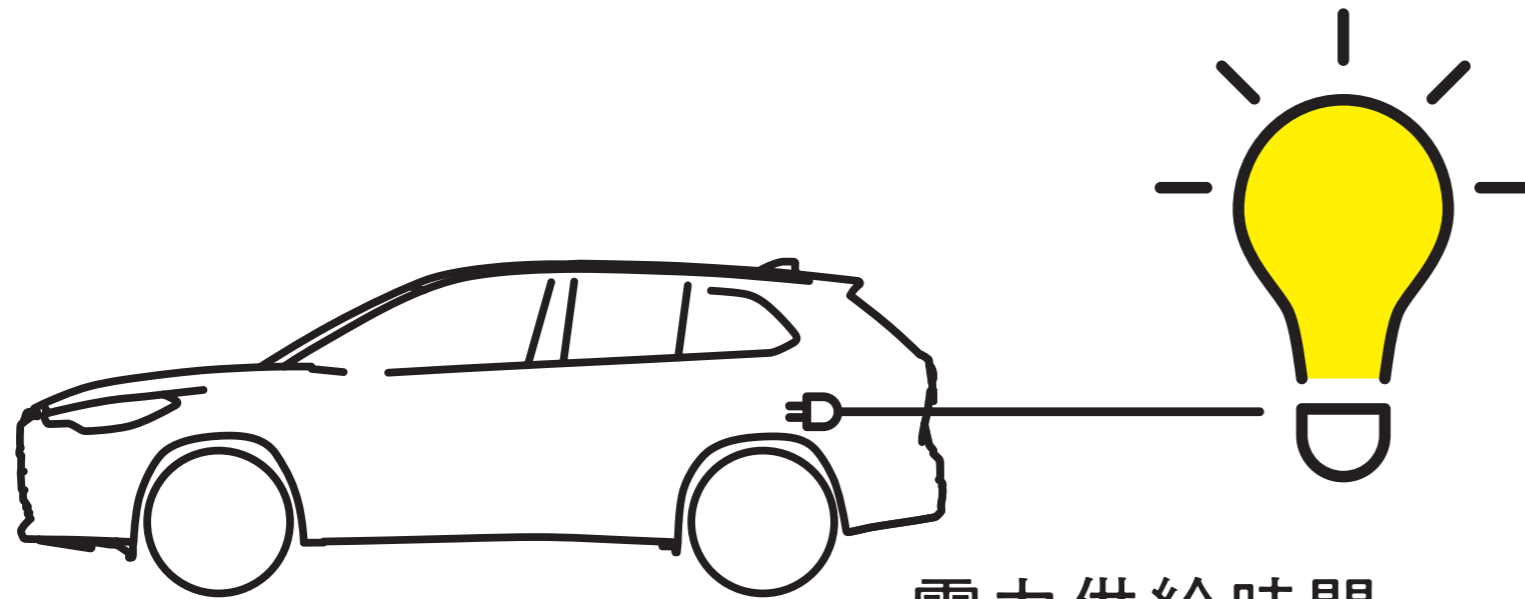

ガソリンを
電気に変換!
長期間の災害時に
役立つ電源!

電力供給時間

2WD 約4.0日

E-Four 約4.5日

(ガソリン満タン/消費電力400W時)

※カローラクロス(ハイブリッド車)の場合



もしものときでも
温かい食事を。

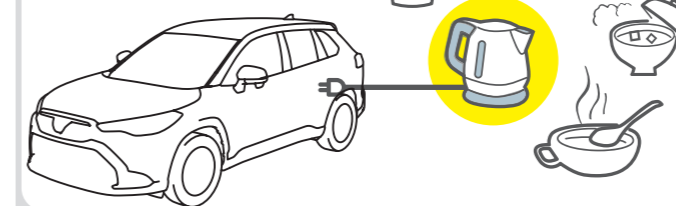

スマホが
充電できます。

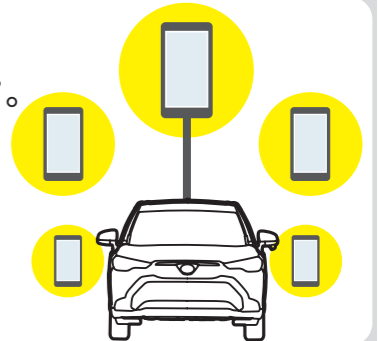

停電などの非常時に電気製品が使える。

▶アクセサリコンセント (AC100V・1500W/非常時給電システム付)

コンセント (AC100V・1500W) を、デッキサイド左側に設置。非常時給電システムを使用することで、災害などによる非常時に電力が必要なとき、車両の走行機能を停止した状態で、AC100Vで消費電力の合計が1500W以下の電気製品を使用できます。

[ハイブリッド車にメーカーオプション]



非常時給電 システムの 使い方

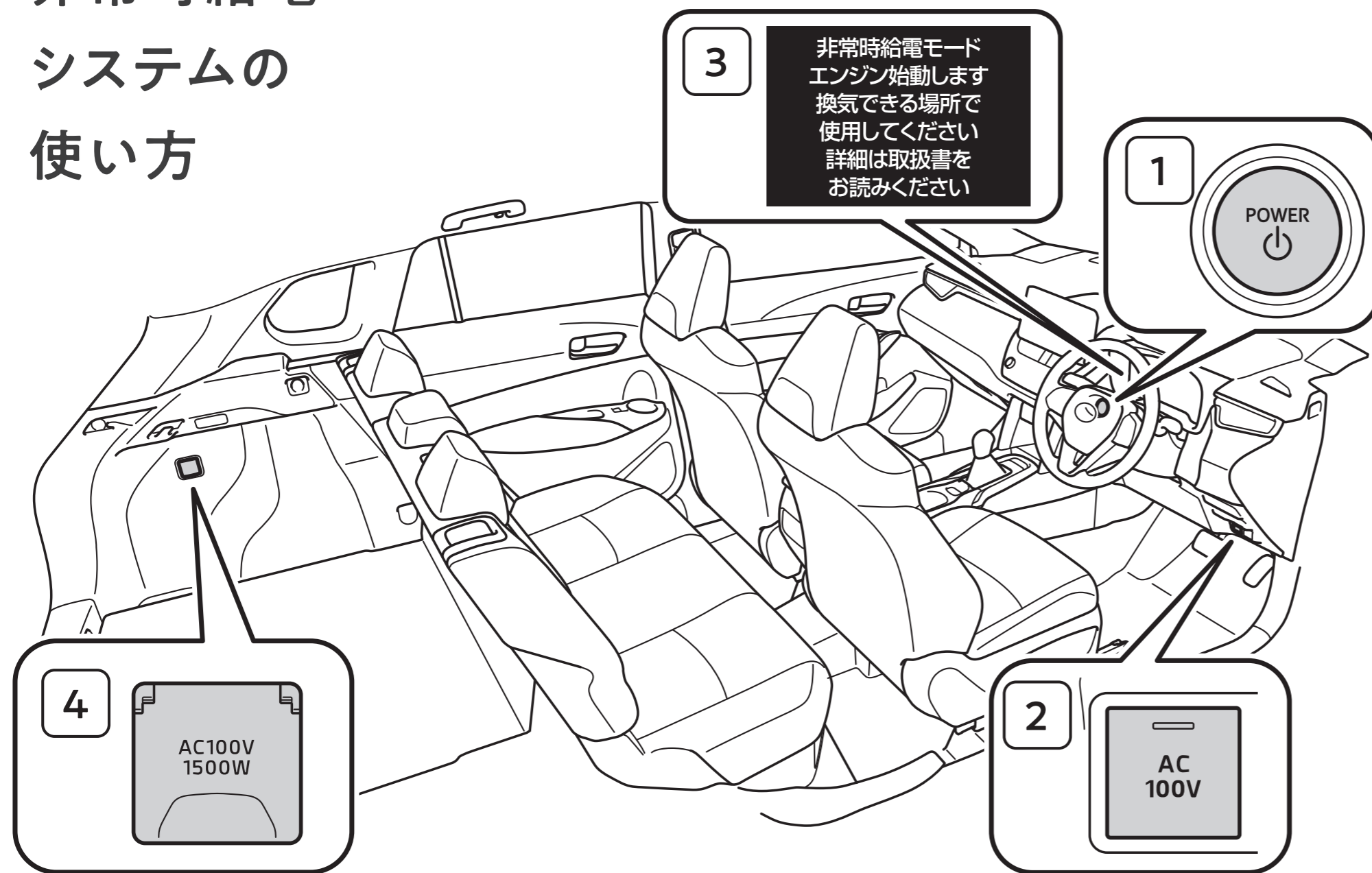

- 1 ブレーキを踏まずに、パワースイッチを2回押して「ONモード」状態にします。
- 2 READYインジケータが点灯していないことを確認し、AC100Vスイッチを3回連続で押してください。
AC100Vスイッチを押す間隔が1秒以上あかないように、連続して押してください。
- 3 マルチインフォメーションディスプレイに非常時給電モードの説明が表示されたことを確認してください。
- 4 フタを開けて、電気製品の電源プラグをコンセントの奥までしっかり差し込んでください。
アース線のある電気製品を使用するときは、3ピン変換アダプタが別途必要です。

P012 ▶コックピット

Photo：Z（ハイブリッド車・2WD）。

内装色はブラック。パノラマルーフ、ブラインドスポットモニター+パーキングサポートブレーキ（後方接近車両）、パノラミックビューモニター、イルミネーテッドエントリーシステム（フロントカップホルダーランプ・フロントドアトリムショルダーランプ・フロントコンソールトレイランプ）、9インチディスプレイオーディオ+6スピーカー、アクセサリコンセント、おだけ充電はメーカーオプション。

■写真は合成です。 ■写真はイメージです。 ■写真は機能説明のために各ランプを点灯したものです。実際の走行状態を示すものではありません。 ■画面はハメ込み合成です。 ■写真のスマートフォンとUSBケーブルは撮影のために用意したものです。装備には含まれません。 ■写真は販売店装着オプションのジュニアシート装着状態のイメージです。詳しくは販売店におたずねください。

P013 ▶オプティロンメーター+7.0インチTFTカラーマルチインフォメーションディスプレイ（スピードメーター表示）

■写真はZ（ハイブリッド車・2WD）。 * . TFT [薄膜トランジスタ]：Thin Film Transistor ■写真の計器盤と画面表示は機能説明のために通常の状態と異なる表示・点灯をしています。実際の走行状態を示すものではありません。

P013 ▶アナログメーター+4.2インチTFTカラーマルチインフォメーションディスプレイ

■写真はG（ガソリン車）。 ■写真の計器盤と画面表示は機能説明のために通常の状態と異なる表示・点灯をしています。実際の走行状態を示すものではありません。

P014 ▶スポーティシート

■写真はZ（ハイブリッド車・2WD）。

P014 ▶運転席8ウェイパワーシート（前後スライド+リクライニング+シート上下アジャスター+チルトアジャスター）

▶電動ランバーサポート（運転席/2ウェイ）

■写真は運転席。

P015 ▶シートヒーター（運転席・助手席） ▶ステアリングヒーター

■写真はZ（ハイブリッド車・2WD）。

- P016 ▶UVカット機能付ウインドシールドグリーンガラス（合わせ・高遮音性）**
 - ▶UVカット機能付グリーンガラス（フロントドア・リヤドア・リヤクォーター・バックドア）**

■写真はイメージです。

P017 COMFORTABLE SPACE

Photo：Z（ハイブリッド車・2WD）。ボディカラーのプラチナホワイトパールマイカ〈089〉はメーカーオプション。
内装色はブラック。パノラマルーフ、ブラインドスポットモニター+パーキングサポートブレーキ（後方接近車両）、パノラミックビューモニター、イルミネーテッドエントリーシステム（フロントカップホルダーランプ・フロントドアトリムショルダーランプ・フロントコンソールトレイランプ）、9インチディスプレイオーディオ+6スピーカー、アクセサリコンセント、おくだけ充電はメーカーオプション。

■写真は合成です。 ■写真はイメージです。 ■写真は販売店装着オプションのジュニアシート装着状態のイメージです。詳しくは販売店におたずねください。

- P018 ▶リヤシート ▶リヤセンターアームレスト（カップホルダー2個付）**

■写真はZ（ハイブリッド車・2WD）。■写真は機能説明のためにボディの一部を切断したカットモデルです。

- P019 ▶パノラマルーフ（電動サンシェード&挟み込み防止機能付）**

*. 挟まれる物の形状や挟まれ方によっては挟み込みを検知できない場合があります。開閉時には十分にご注意ください。 ■パノラマルーフは固定式となります。

- P020 ▶イルミネーテッドエントリーシステム**

■写真はZ（ハイブリッド車・2WD）。フロントカップホルダーランプ、フロントドアトリムショルダーランプ、フロントコンソールトレイランプはメーカーオプション。■写真の色や照度は実際とは異なります。

- P021 ラゲージ / シートアレンジ**

■写真は販売店装着オプションのラゲージアクティブボックス装着状態イメージです（スペアタイヤ、アクセサリコンセント [メーカーオプション] 非装着車）。詳しくは販売店におたずねください。

P022 ▶ラゲージルーム

■数値は社内測定値。測定箇所により数値は異なります。 ■写真はG（ガソリン車）。 *1. コンパクトSUVクラスでの比較。2021年9月現在、トヨタ自動車（株）調べ。 *2. VDA法による社内測定値。 *3. スペアタイヤまたはアクセサリーコンセント装着車、E-Four車は荷室容量および荷室高が異なります。 ■積載物のサイズや形状によっては入らない場合や、ご注意いただきたい項目があります。詳しくは販売店にてご確認ください。 ■走行時には、後方視界確保、荷物の転倒防止にご留意ください。

P023 ▶シートアレンジ

*1. 9.5インチゴルフバッグ。ゴルフバッグのサイズや形状によっては収納できない場合があります。詳しくは販売店におたずねください。 ■写真はZ（ハイブリッド車・2WD）。オプション装着車（スペアタイヤ、アクセサリーコンセント [メーカーオプション] 非装着車）。 ■写真は機能説明のためにボディの一部を切断したカットモデルです。 ■自転車は大きさや形状によって積載できない場合があります。詳しくは販売店にてご確認ください。 ■標準状態以外のシートアレンジにすると走行できない場合や、ご注意いただきたい項目があります。必ず取扱書をご覧ください。 ■積載物のサイズや形状によっては入らない場合や、ご注意いただきたい項目があります。詳しくは販売店にてご確認ください。 ■走行時には、後方視界確保、荷物の転倒防止にご留意ください。

P024 ▶ハンズフリーパワーバックドア（挟み込み防止機能・停止位置メモリー機能・予約ロック機能付）

*1. 挟まれる物の形状や挟まれ方によっては挟み込みを検知できない場合があります。開閉時には十分にご注意ください。 ■ハンズフリーパワーバックドアについては、作動条件についてご注意いただきたい項目があります。詳しくは取扱書をご覧ください。

P025-026 ▶豊富な収納スペース

■写真の①、③～⑧はZ（ハイブリッド車・2WD）。写真の②、はS（ガソリン車）。オプション装着車。 ■写真は機能説明のためにボディの一部を切断したカットモデルです。

P025 ▶センターコンソールボックス

*1. Z、Sはセンターコンソールボックス後部に充電用USB端子が2個、Gはセンターコンソールボックス内に充電用USB端子が1個付きます。

P026 ▶充電用USB端子

*1. Z、Sはセンターコンソールボックス後部に充電用USB端子が2個、Gはセンターコンソールボックス内に充電用USB端子が1個付きます。

P027 ▶アクセサリコンセント

*1. 合計1500W以下の電気製品をご使用ください。ただし、1500W以下の電気製品でも正常に作動しない場合があります。詳しくは販売店におたずねください。 *2. 製品によっては正常に作動しない場合やご注意いただきたい項目があります。ご使用になる前に必ず製品の取扱書をご覧ください。一部地域では駐車または停車中にエンジンを始動させた場合、条例に触れるおそれがありますのでご注意ください。

P027 ▶スマートエントリー（運転席・助手席・バックドア/アンサーバック機能付）&スタートシステム（スマートキー2個）

■写真はZ（ハイブリッド車・2WD）。 *3. G“X”はワイヤレスドアロックリモートコントロールが標準装備。エンジン始動はプッシュスタート式となります。

P027 ▶おくだけ充電

■ご利用は、ワイヤレス充電の規格Qi（チー）に対応した一部の機器、もしくはQiに対応したアクセサリを装着した機器などに限られます。対応の有無は各商品のメーカーにお問い合わせください。 ■トレイ寸法（タテ約164mm、ヨコ約90mm）を超えるQi対応機器（アクセサリ類を含む）は、トレイに置くことができないため、充電はできません。 ■機種によっては正常に作動しない場合やご注意いただきたい項目があります。ご使用になる前に必ず取扱書をご覧ください。 ■「おくだけ充電」、「おくだけ充電」ロゴは、株式会社NTTドコモの登録商標です。

*1. 合計1500W以下の電気製品をご使用ください。ただし、1500W以下の電気製品でも正常に作動しない場合があります。詳しくは販売店におたずねください。 *2. 製品によっては正常に作動しない場合やご注意いただきたい項目があります。ご使用になる前に必ず製品の取扱書をご覧ください。一部地域では駐車または停車中にエンジンを始動させた場合、条例に触れるおそれがありますのでご注意ください。 *3. G“X”はワイヤレスドアロックリモートコントロールが標準装備。エンジン始動はプッシュスタート式となります。

P028 ▶アクセサリコンセント（AC100V・1500W/非常時給電システム付）

コンセントを安全にお使いいただく上での注意事項

●AC100Vで消費電力の合計が1500W以下の電気製品を使用してください。規定容量を超える電気製品を使用すると、保護機能が働き、給電機能が停止することがあります。 ●複数の電気製品に給電する場合、電気製品によっては正常に作動しない可能性があります。その場合は、単独で電気製品を使用してください。 ●使用する電気製品によっては、大きな電流が流れ、瞬間電力が1500Wを超えることがあります。この場合、保護機能が働き、給電機能が停止することがあります。

■正しく作動しないおそれがある電気製品

次のようなAC100Vの電気製品は、消費電力の合計が1500W以下でも正常に作動しないおそれがあります。 ●起動時の電力が大きい電気製品 ●取扱説明書などに記載されている消費電力よりも大きな供給電力を必要とする電気製品 ●精密なデータ処理をする計測機器 ●きわめて安定した電力供給を必要とする電気製品 ●タイマー設定する機器など、コンセントの出力が連続して必要な電気製品

●アイドリングストップ条例について

駆動用電池の残量減少などにより、自動でエンジンが始動し、充電を行います。一部の自治体では、駐車または停車中にエンジンを始動した場合、条例にふれる可能性があります。アクセサリコンセント、非常時給電システムの使用については関係する自治体に確認した上で、適切に使用してください。

■接続する電気製品について

●使用する電気製品に付属の取扱説明書や、製品に記載されている注意事項を必ずお守りください。 ●車両の状態によっては、一時的に給電機能が停止することがあるため、医療機器は使用しないでください。

●工場出荷時、車両側の電源周波数は、50Hzに設定されています。コンセントと電源周波数が異なる電気製品を使用しないでください。誤作動や故障などの原因になるおそれがあります。電気製品によっては、電源周波数の切りかえ（50/60Hz）機能があるので、車両と電気製品の電源周波数を同じにしてください。車両側の電源周波数切りかえが必要な場合は、トヨタ販売店にご相談ください。 ●コンセントは、照明器具などの電気製品と直接接続して使用するものです。家屋などへ電気を供給する発電機として使用しないでください。また、家屋などに設置されている非常時の給電システム（外部電源と接続ができる専用設備、外部電源からの供給回路が電力会社からの電気配線と分離されている設備など）に使用する場合は、当該システムの製造業者または販売業者にご相談ください。 ●駆動用電池の残量減少により、自動的にガソリンエンジンが作動します。車庫内など換気が悪い場所や囲まれた場所（雪が積もった場所）などでは、酸素欠乏や排気ガスの充満、滞留を防ぐため、給排気を可能とする関連装置などを適切に設置して、使用してください。設置できない場合は使用しないでください。 ●暖房器具などの電気製品を使用して車中に泊まる際は、十分注意してください。給電システムの自動停止などにより、電気製品が意図せず停止するおそれがあります。

PERFORMANCE

走行性能



DRIVING FEEL

上質で安定感のある乗り心地のヒミツ。



乗り心地の良さを全席で。

▶滑らかな乗り心地

TNGAプラットフォームがもたらす優れた重量バランス・車両安定性によって、意のままの走りを実現。同乗者にもやさしいフラット感のある乗り心地と、安定した高速走行を叶えるとともに、車高の高さを感じさせない軽快で安定感に優れた走りを実現しました。

トヨタ ニュー グローバル アーキテクチャー What's TNGA (Toyota New Global Architecture)

トヨタが全社を挙げて取り組む、クルマづくりの構造改革。機能横断的・一体的な開発を進めることで、効率的かつ効果的に、クルマの基本性能や商品力の飛躍的向上を目指しています。

カローラ クロスはTNGAプラットフォームの採用により、「操縦安定性」と「ゆとりのある居住空間」を徹底的に追求しました。

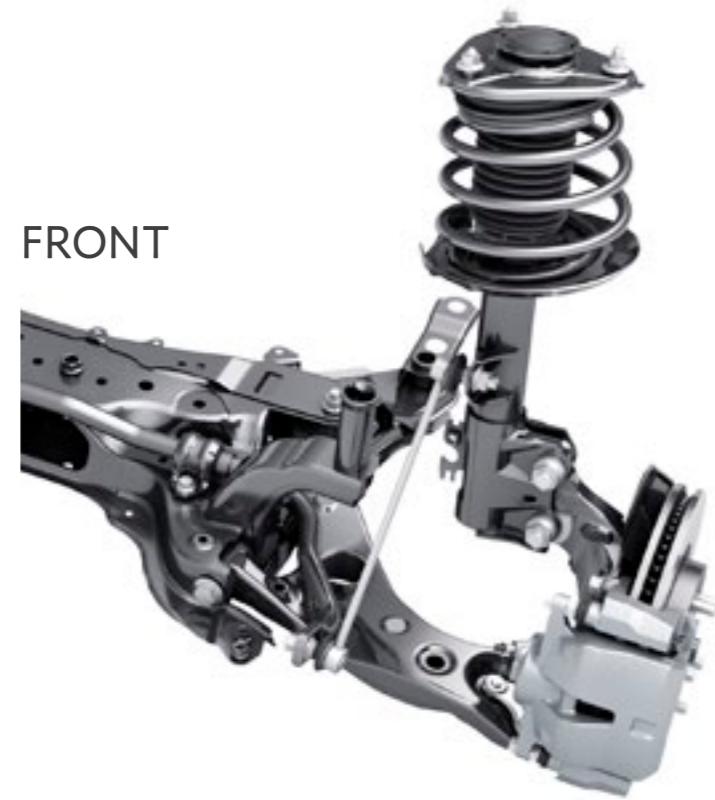

FRONT



REAR [2WD]



REAR [E-Four]

コーナリングや荒れた路面でも安定した乗り味。

▶フロント&リヤサスペンション

【アブソーバー】

極低速域での摩擦特性と減衰力特性を適正化したアブソーバーを全車に採用し、優れた操舵応答性と上質な乗り心地を高次元で両立させました。

【マクファーソンストラット式フロントサスペンション】

コーナリング時のボディの傾きを抑える働きを高めることで、優れた操縦安定性、緊急回避性能を実現しました。また、荒れた路面・段差乗り越え時のショックや、平坦な道の振動を低減することでフラットな乗り心地も両立しています。

【トーションビーム式リヤサスペンション (2WD)】

車体のふらつきを補填しながら、路面を捉えるしなやかさと、車体を支える剛性を両立するサスペンションです。路面の大きな凸凹をいなす大型ブッシュを採用。各パーツ機能を十分に発揮させることで、振動を抑えた滑らかな乗り心地を叶えます。

【ダブルウィッシュボーン式リヤサスペンション (E-Four)】

アーム類の配置の適正化により路面をしっかり捉える安定性と応答性を高次元で両立。また、アブソーバーの取付構造により、大きな入力の際は路面からの入力を2つに分離してボディに伝える力を分散させることで振動の少ない快適な乗り心地を実現しました。



優れた操縦安定性。

▶高剛性ボディ&静粛性

軽量でありながら高い剛性を備えた骨格構造と構造用接着剤を採用することで、ボディのねじれ現象を抑制し、軽快で安定感に優れた走りを実現します。また、エンジン音やロードノイズを低減する吸遮音材の最適配置などによって車内への音の侵入を抑制し、静粛性に優れた空間を叶えました。

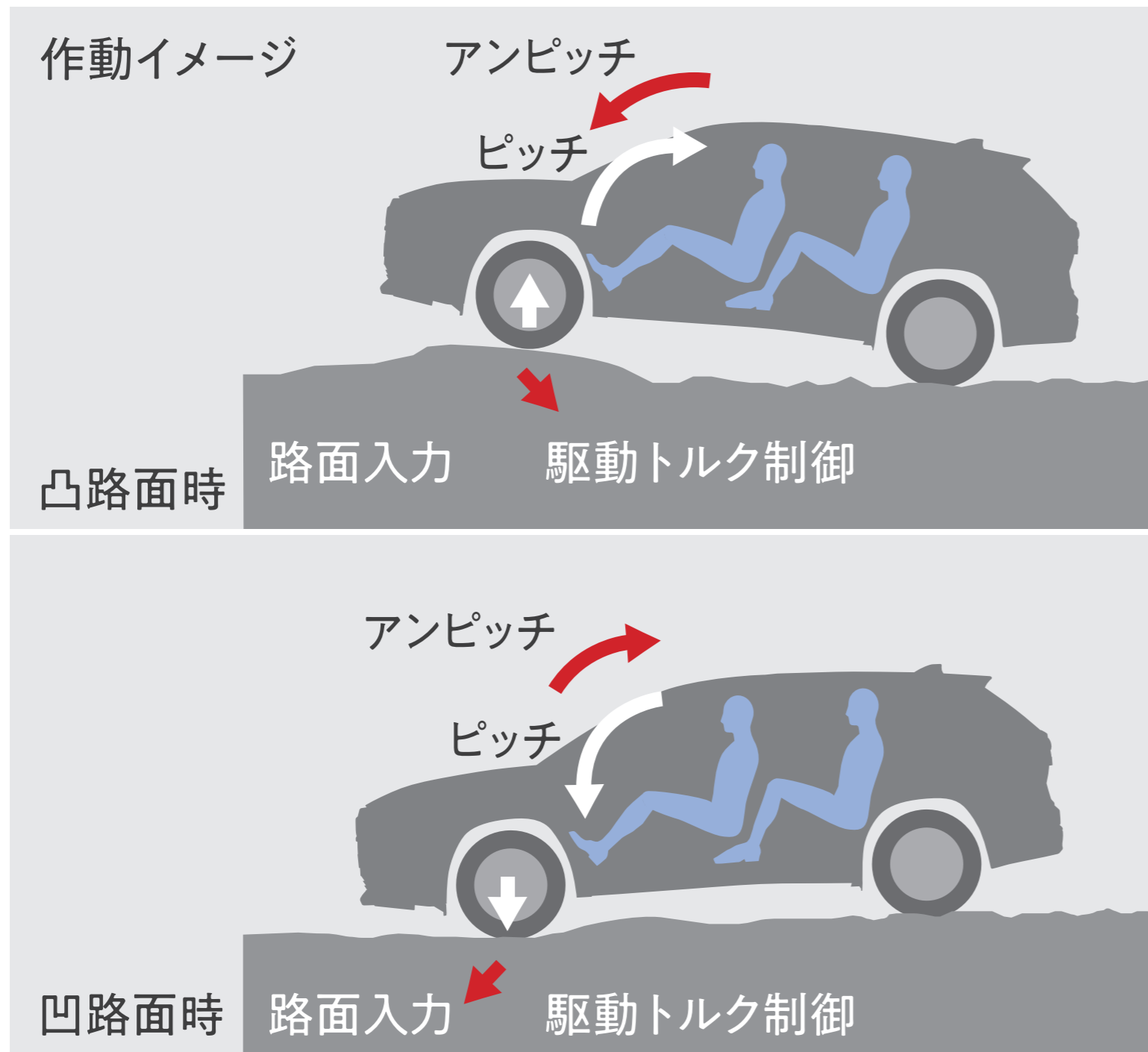

道路の凸凹に応じて車体の揺れをコントロール。

▶ばね上制振制御

路面の凸凹に応じて、モータートルクをリアルタイムに制御することで、車体の上下の縦揺れ（ピッチング）を抑制し、滑らかでフラットな乗り心地に貢献します。[ハイブリッド車に標準装備]

コーナリングでの優れた旋回性能を確保。

▶ACA制御

ワインディング走行等のシチュエーションにおいて、ブレーキ制御により、内輪に制動力を付与し、コーナリングをアシストします。

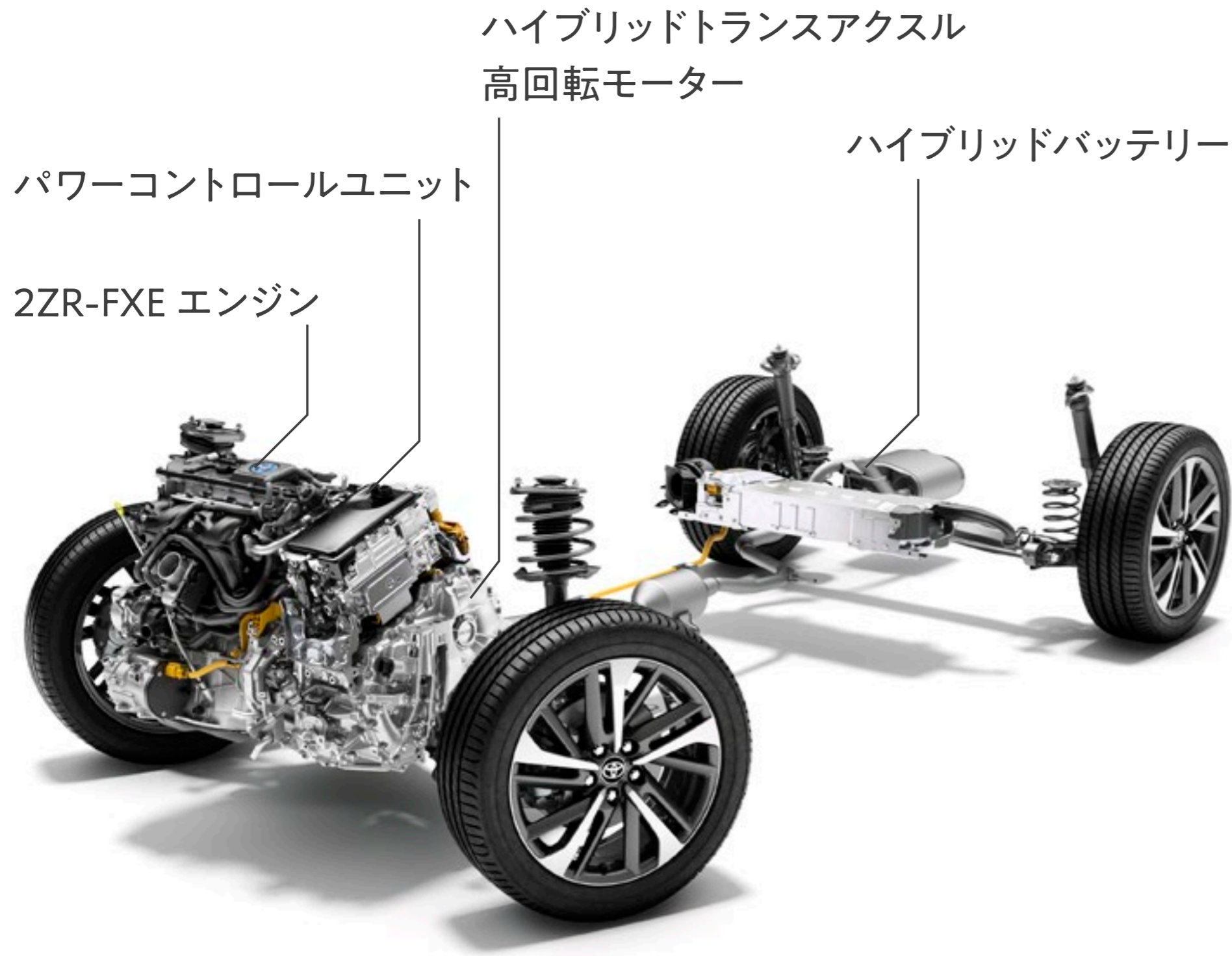

2WD

燃費性能と走りの楽しさを追求。

▶1.8L 2ZR-FXE エンジン+モーター

システム全体の高効率化により、低燃費を達成するとともに、モーターのトルクをしっかりと活用し、発進した瞬間から、アクセル操作に対してクルマが素直に反応する走行フィーリングを徹底して追求。気持ち良いと実感できるシームレスな加速感を高次元で実現しています。

前後輪トルク配分イメージ

駆動トルク：→ 制動トルク：←

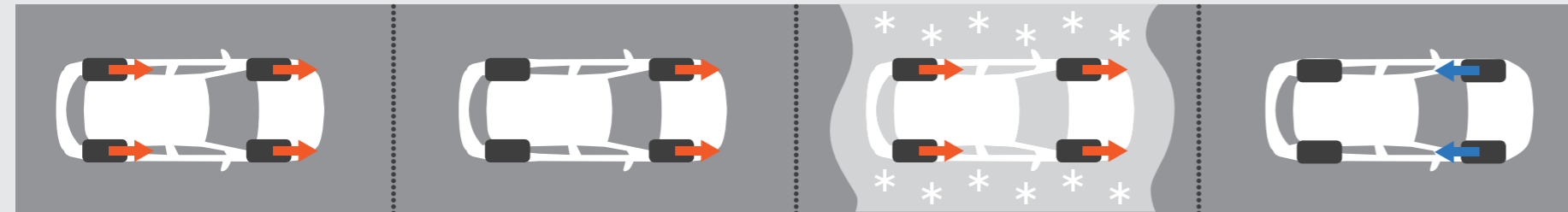

発進時
<4WD>

後輪へトルクを配分して、通常の道では発進性をアシスト。滑りやすい道ではタイヤのスリップ量や坂道に応じて最適なトルクを配分し、安定した発進をサポート。

定常走行時
<2WD>

定常走行時は、賢く制御して2WDに切り替え。燃費にも貢献。

雪路など走行時
<2WD→4WD>

スリップを検知すると、スムーズに4WDへ切り替え。

減速時
<2WD>

減速時は2WDへ切り替え。フロントユニットで効率よくエネルギーを回生します。

E-Four

雪道などの走りも安心。

▶E-Four（電気式4WDシステム）*1

無駄なく、賢く、そしてスムーズに。加速時や雪道などの滑りやすい路面で、スムーズに4WD状態へ切り替えることで、発進性、走行安定性をアシスト。またシステムを小型軽量化し、車両後方にコンパクトに配置することで、低燃費に貢献しながら、足もとスペースや荷室容量のゆとりも確保。前後輪トルク配分量をマルチインフォメーションディスプレイに表示します。

エンジンを停止して、静かに走行可能。

▶EVドライブモードスイッチ

モーターのみを使って走行するモード*2。早朝・深夜や屋内の駐車場などで、エンジン音や排気ガスを気にすることなく走れます。スイッチはセンターコンソールに設定しています。



[ハイブリッド車に標準装備]



POWER UNIT

遠出したくなる、気持ちの良い走りと優れた燃費性能。

1.8L 2ZR-FXEエンジン+ モーター・2WD

システム最高出力 90kW [122PS] ＊1



WLTCモード 燃料消費率（国土交通省審査値）

26.2 km/L

市街地モード : 25.9km/L

郊外モード : 28.9km/L

高速道路モード : 24.7km/L

1.8L 2ZR-FXEエンジン+ モーター・E-Four

システム最高出力 90kW [122PS] ＊1



WLTCモード 燃料消費率（国土交通省審査値）

24.2 km/L

市街地モード : 23.5km/L

郊外モード : 25.8km/L

高速道路モード : 23.6km/L

■燃料消費率は定められた試験条件のもとでの値です。お客様の使用環境（気象、渋滞等）や運転方法（急発進、エアコン使用等）に応じて燃料消費率は異なります。 ■
WLTCモードは、市街地、郊外、高速道路の各走行モードを平均的な使用時間配分で構成した国際的な走行モードです。市街地モードは、信号や渋滞等の影響を受ける比較的低速な走行を想定し、郊外モードは、信号や渋滞等の影響をあまり受けない走行を想定、高速道路モードは、高速道路等での走行を想定しています。

スムーズ&クリーンに駆け抜ける。

▶1.8L 2ZR-FAEエンジン

高出力と燃費を同時に追求する「バルブマチック」を採用。空気を吸入する際の抵抗を低減することなどにより、エンジンの燃焼効率を高めています。また変速ショックがなく、エンジンの力を無駄なく路面に伝えるSuper CVT-i*1が、低燃費、静粛性、滑らかな走行フィーリングに貢献します。

1.8L 2ZR-FAEエンジン

WLTCモード 燃料消費率（国土交通省審査値）

14.4 km/L

市街地モード : 9.8km/L

郊外モード : 15.6km/L

高速道路モード : 17.0km/L

■燃料消費率は定められた試験条件のもとでの値です。お客様の使用環境（気象、渋滞等）や運転方法（急発進、エアコン使用等）に応じて燃料消費率は異なります。 ■
WLTCモードは、市街地、郊外、高速道路の各走行モードを平均的な使用時間配分で構成した国際的な走行モードです。市街地モードは、信号や渋滞等の影響を受ける比較的低速な走行を想定し、郊外モードは、信号や渋滞等の影響をあまり受けない走行を想定、高速道路モードは、高速道路等での走行を想定しています。



EASY HANDLING & COMFORT

スムーズに乗りこなせる、だから走り回れる。

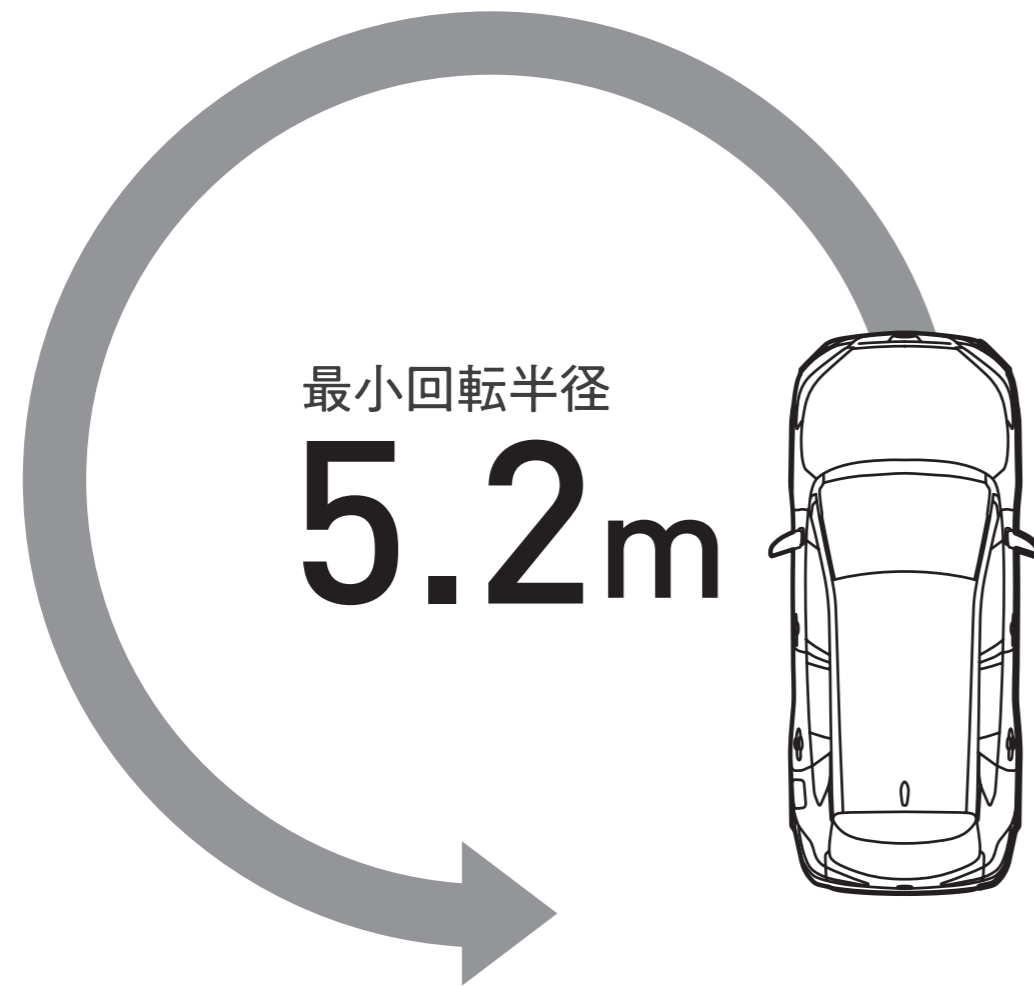

狭い道でもスムーズに走れる取り回しの良さ。

▶最小回転半径

最小回転半径は、5.2mを実現。細い路地に入る時やUターン時、車庫入れや縦列駐車時の取り回しが軽快に行えます。



マルチインフォメーションディスプレイ表示



ドライブモードセレクトスイッチ

ドライブモードセレクトの制御		パワートレイン	エアコン
3段階	エコ	穏やかな加速	燃費優先
	ノーマル	標準状態	
	パワー	鋭い加速	標準状態

スイッチ操作で走りのテイストを自由に選択。

▶ドライブモードセレクト（3段階）

3つの走行モードから状況に合わせて最適な走りを選択できます。状況や気分に合わせて走りのテイストが、ドライビングの歓びを増幅。選択した走行モードはマルチインフォメーションディスプレイに表示されます。

[ハイブリッド車に標準装備] [ガソリン車は2モード（ノーマル/パワー）となります。]

P036 乗り心地

Photo：Z（ハイブリッド車・2WD）。ボディカラーのスパークリングブラックパールクリスタルシャイン〈220〉はメーカーオプション。

内装色はブラック。パノラマルーフ、ブラインドスポットモニター+パーキングサポートブレーキ（後方接近車両）、パノラミックビューモニター、イルミネーテッドエントリーシステム（フロントカップホルダーランプ・フロントドアトリムショルダーランプ・フロントコンソールトレイルランプ）、9インチディスプレイオーディオ+6スピーカー、アクセサリコンセント、おくだけ充電はメーカーオプション。

■写真は合成です。 ■写真はイメージです。

P040 ▶ACA制御

■ACA：Active Cornering Assist

P040 ▶乗り心地

Photo：Z（ハイブリッド車・2WD）。ボディカラーのスパークリングブラックパールクリスタルシャイン〈220〉はメーカーオプション。

内装色はブラック。パノラマルーフ、ブラインドスポットモニター+パーキングサポートブレーキ（後方接近車両）、パノラミックビューモニター、イルミネーテッドエントリーシステム（フロントカップホルダーランプ・フロントドアトリムショルダーランプ・フロントコンソールトレイルランプ）、9インチディスプレイオーディオ+6スピーカー、アクセサリコンセント、おくだけ充電はメーカーオプション。

■写真は合成です。 ■写真はイメージです。 ■写真は販売店装着オプションのジュニアシート装着状態のイメージです。

P041 ▶1.8L 2ZR-FXE エンジン+モーター

■写真は2WD車のイメージです。

P042 ▶E-Four（電気式4WDシステム）

*1. E-Fourは、機械式4WDとは機構および性能が異なります。さまざまな走行状態に応じてFF（前輪駆動）走行状態から4WD（4輪駆動）走行状態まで自動的に制御し、安定した操縦性・走行の安定性および燃費の向上に寄与するものです。 ■路面の状況、勾配、高速等の走行環境によってはガソリン4WD車に比べ、十分な駆動力が得られない場合があります。

P042 ▶EVドライブモードスイッチ

*2. ハイブリッドシステムの状態によっては使用できない場合があります。また、走行距離は、ハイブリッドバッテリーの状況によって異なります。

P043 ▶1.8L 2ZR-FXEエンジン+モーター・2WD ▶1.8L 2ZR-FXEエンジン+モーター・E-Four

Photo：S（ハイブリッド車・E-Four）。ボディカラーはセメントグレーメタリック〈1H5〉。内装色はブラック。寒冷地仕様はメーカーオプション。 ■写真は合成です。

*1. エンジンとモーターにより、動力性能として発揮できる出力。社内算定値。

P044 ▶1.8L 2ZR-FAEエンジン

*1. CVT-i [自動無段変速機]：Continuously Variable Transmission-intelligent

P045 EASY HANDLING & COMFORT

Photo：Z（ハイブリッド車・2WD）。ボディカラーのスパークリングブラックパールクリスタルシャイン〈220〉はメーカーオプション。

内装色はブラック。パノラマルーフ、ブラインドスポットモニター+パーキングサポートブレーキ（後方接近車両）、パノラミックビューモニター、イルミネーテッドエントリーシステム（フロントカップホルダーランプ・フロントドアトリムショルダーランプ・フロントコンソールトレイランプ）、9インチディスプレイオーディオ+6スピーカー、アクセサリコンセント、おくだけ充電はメーカーオプション。

■写真は合成です。 ■写真はイメージです。

P046 ▶マルチインフォメーションディスプレイ表示

■写真はハイブリッド車 パワーモード時。 ■写真の計器盤と画面表示は機能説明のために通常の状態と異なる表示・点灯をしています。実際の走行状態を示すものではありません。

SAFETY

安全性能

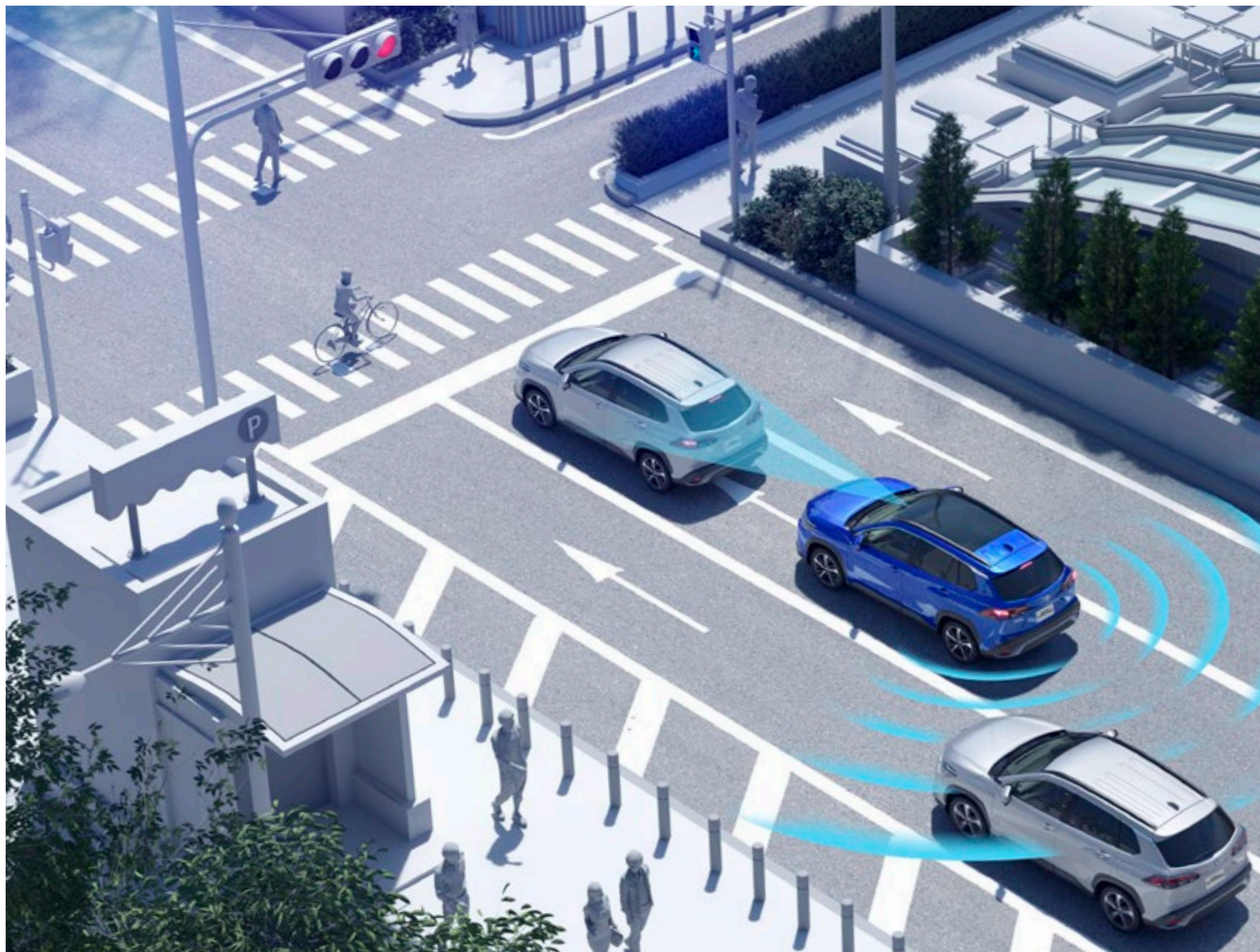

交通事故死傷者ゼロの社会をめざして。

カローラ クロスは、すべての方の安全をサポートするために、先進の予防安全パッケージ“Toyota Safety Sense”を全車に標準装備しています。その他、個々の安全技術やシステムをさらに連携させ、さまざまなシーンでドライバーを支援。将来的には道路インフラとの協調、自車以外のクルマからの情報活用を図り、「事故を起こさないクルマ」の実現をめざしていきます。



ふだんも、休日も、安全だからこそ楽しめる。

進化を続ける先進の予防安全パッケージ

▶ Toyota Safety Sense

POINT 1 5つの先進機能が、多くの状況でドライバーをサポート。

- ・プリクラッシュセーフティ【ぶつからないをサポート】
- ・レーントレーシングアシスト【高速道路のクルージングをサポート】
- ・レーダークルーズコントロール【ついていくをサポート】
- ・オートマチックハイビーム【夜間の見やすさをサポート】
- ・ロードサインアシスト【標識の見逃し防止をサポート】

POINT 2 2種類のセンサーで高い認識性能と信頼性を両立。



さらに幅広い安全技術をご用意

▶ Other Safety Technologies

- 〈駐車場などでの低速走行時に壁や車両を検知〉
- ・パーキングサポートブレーキ(前後方静止物)
- 〈後方から接近してくる車両を検知〉
- ・ブラインドスポットモニター
- ・パーキングサポートブレーキ(後方接近車両)

*1



セーフティ・サポートカーS〈ワイド〉(サポカーS〈ワイド〉)、セーフティ・サポートカー(サポカー)は、政府が交通事故防止対策の一環として普及啓発しているものです。衝突被害軽減ブレーキやペダル踏み間違い時加速抑制装置など安全運転を支援する装置を搭載し、高齢者を含むすべてのドライバーの安全をサポートします。

カローラ クロスは「セーフティ・サポートカーS〈ワイド〉、セーフティ・サポートカー」です。

区分	対象機能	対象グレード
セーフティ・サポートカーS〈ワイド〉(サポカーS〈ワイド〉)	Toyota Safety Sense [レーントレーシングアシスト/プリクラッシュセーフティ/レーダークルーズコントロール/オートマチックハイビーム/ロードサインアシスト] かつ、パーキングサポートブレーキ(前後方静止物) 装着車	Z、S、G
セーフティ・サポートカー(サポカー)	Toyota Safety Sense [レーントレーシングアシスト/プリクラッシュセーフティ/レーダークルーズコントロール/オートマチックハイビーム/ロードサインアシスト] 装着車	G“X”

■安全運転を支援する装置は、あくまで運転を支援する機能です。本機能を過信せず、必ずドライバーが責任を持って運転してください。

⚠ 機能を安全にお使いいただく上でご留意いただきたい事項があります。詳しくは右上に記載の詳細説明ページを必ずご確認ください。

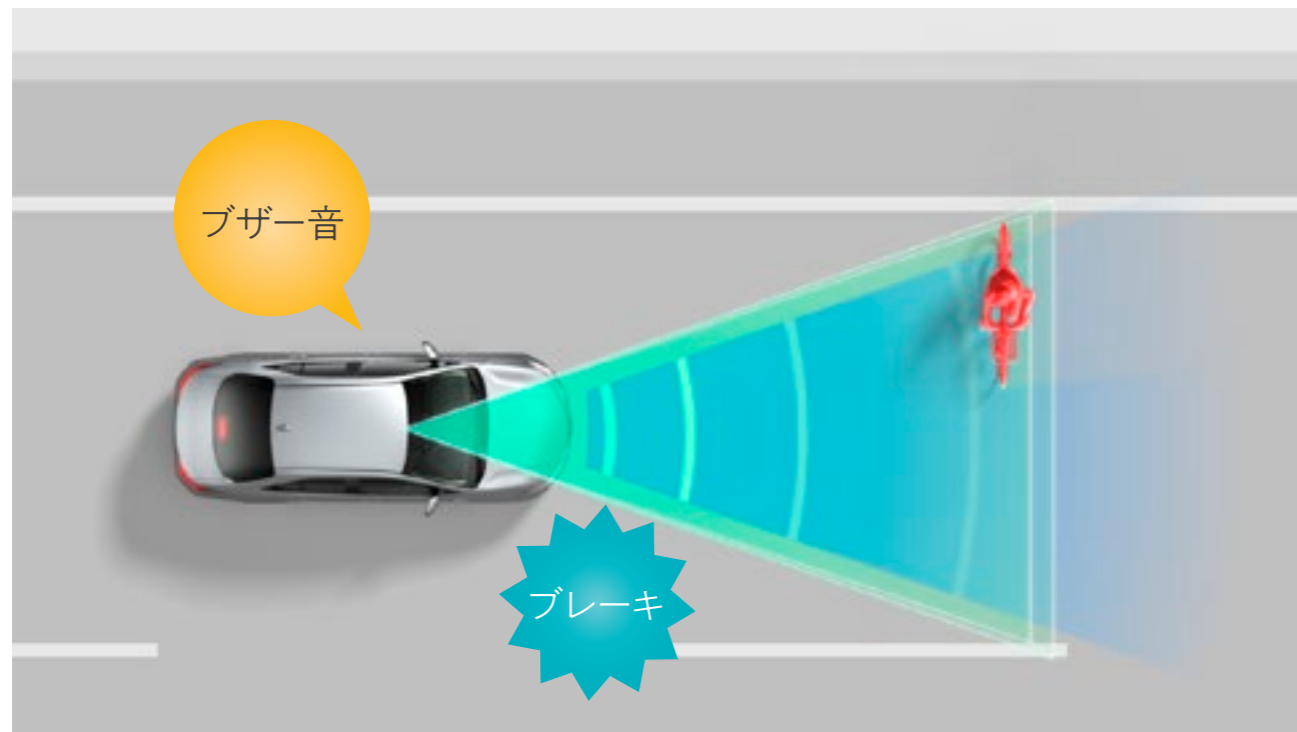

昼間、自転車が車道を横断したときも検知。

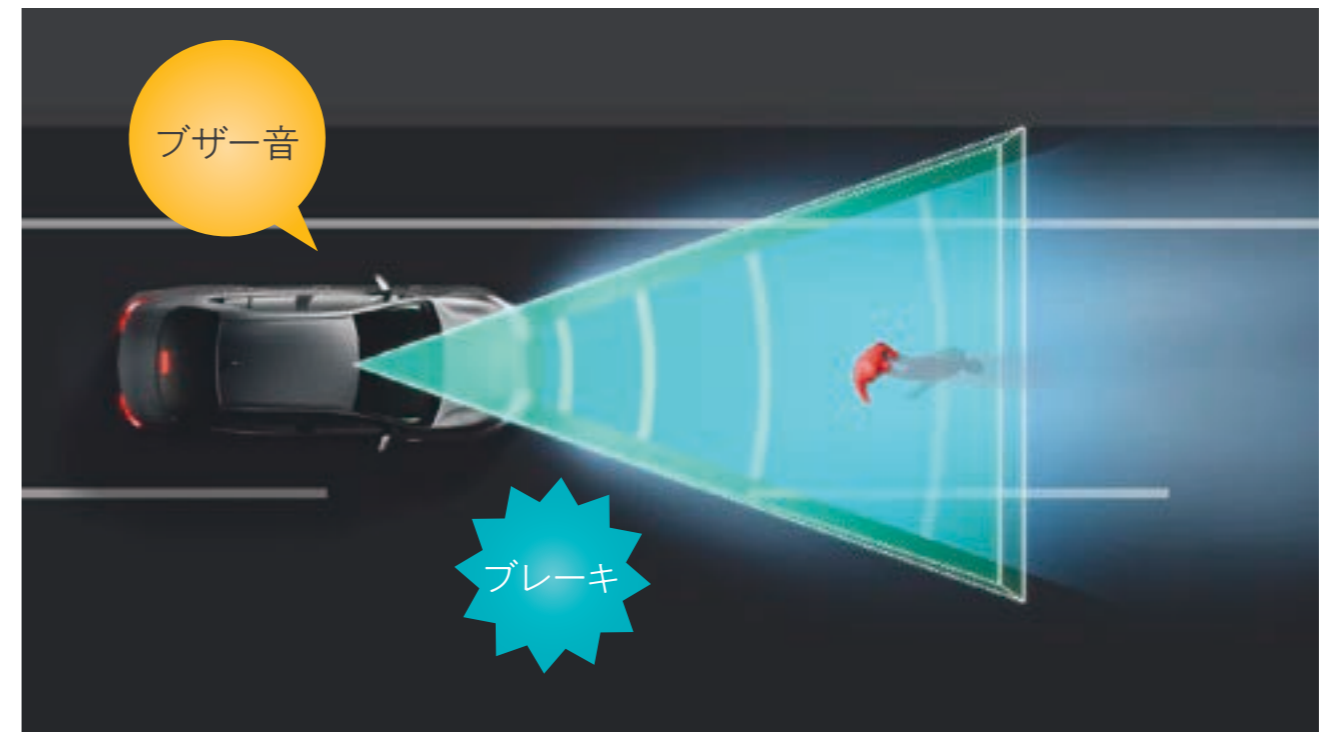

昼間はもちろん、夜間の歩行者も検知。

昼間、自転車が車道を横断して、ビックリしたことがある。

▶プリクラッシュセーフティ（歩行者〔昼夜〕・自転車運転者〔昼〕 検知機能付衝突回避支援タイプ/ミリ波レーダー+単眼カメラ方式）

前方の車両や歩行者（昼夜）、自転車運転者（昼）をミリ波レーダーと単眼カメラで検出。警報ブザーとマルチインフォメーションディスプレイ表示で衝突の可能性を知らせ、ブレーキを踏めた場合はプリクラッシュブレーキアシスト。ブレーキを踏めなかった場合はプリクラッシュブレーキを作動させ、衝突回避または被害軽減をサポートします。プリクラッシュブレーキは歩行者や自転車運転者に対しては自車が約10～80km/hの速度域で作動し、たとえば、歩行者との速度差が約40km/hの場合には、衝突回避または被害軽減をサポート。また、車両に対しては自車が約10km/h以上で作動。たとえば、停止車両に対し自車の速度が約50km/hの場合は、衝突回避または被害軽減をサポートします。

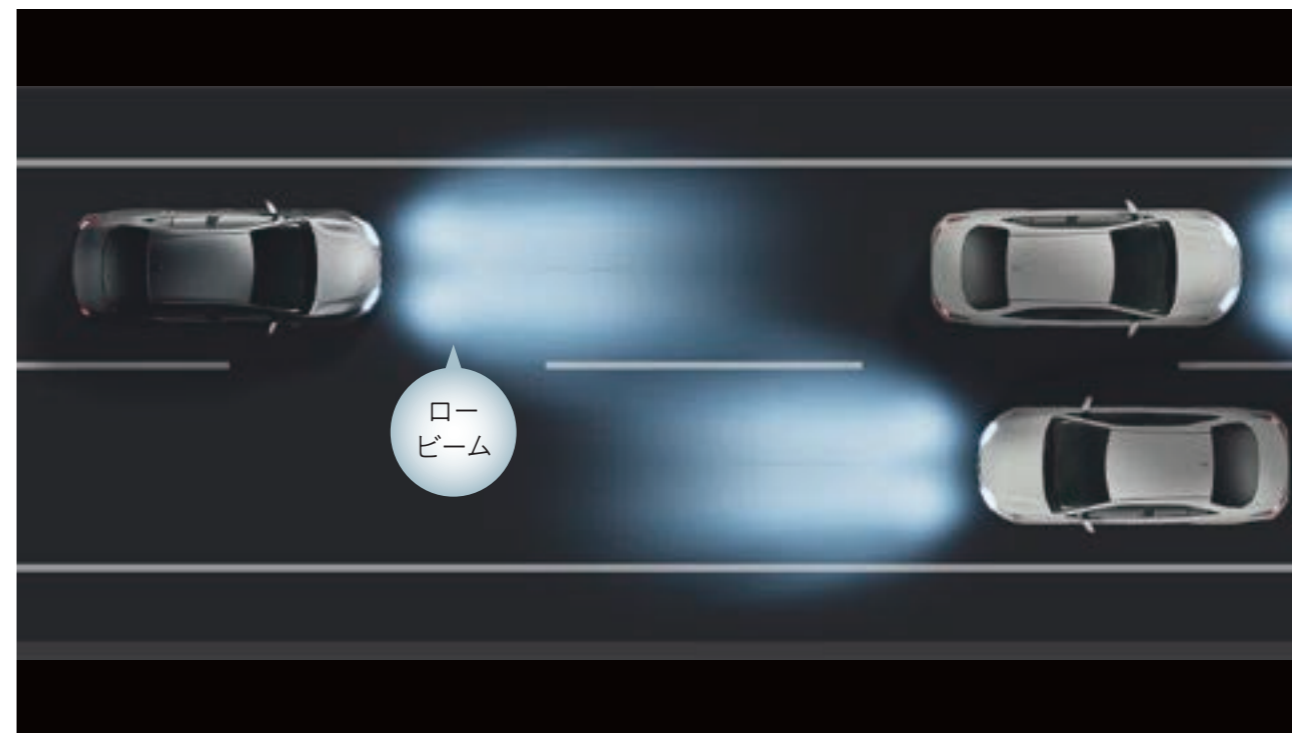
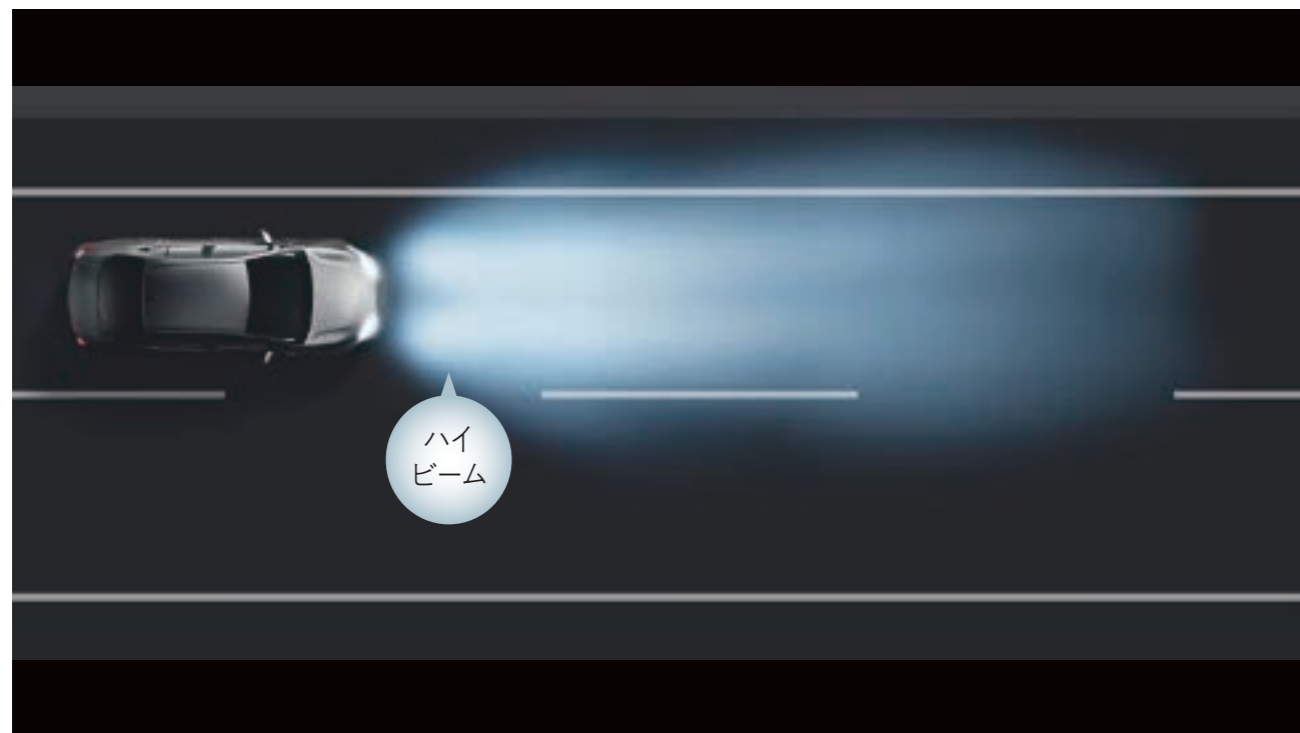

ハイビームの切り替え忘れて、対向車に迷惑をかけたことがある。

▶オートマチックハイビーム [AHB]

歩行者や障害物のいち早い発見に貢献。

ハイビームとロービームを自動切り替え。遠くまで広く照らせるハイビームでの走行頻度を高めるように支援。

面倒なヘッドライトの切り替えが不要。

ハイビームとロービームが自動で切り替わるので、切り替え忘れを防げます。



オートマチックハイビームスイッチ



最高速度標識認識時

最高速度超過時

マルチインフォメーションディスプレイ表示
速度規制値を超えた場合などには、表示とブザーでお知らせする機能も。

認識する道路標識

はみ出し通行禁止	最高速度
車両進入禁止	一時停止

「最高速度」の標識をうっかり見逃し、速度超過しそうになったことがある。

▶ロードサインアシスト [RSA]

カメラで道路標識を認識しマルチインフォメーションディスプレイに表示。

機能を安全にお使いいただく上でご留意いただきたい事項があります。詳しくは右上に記載の詳細説明ページを必ずご確認ください。

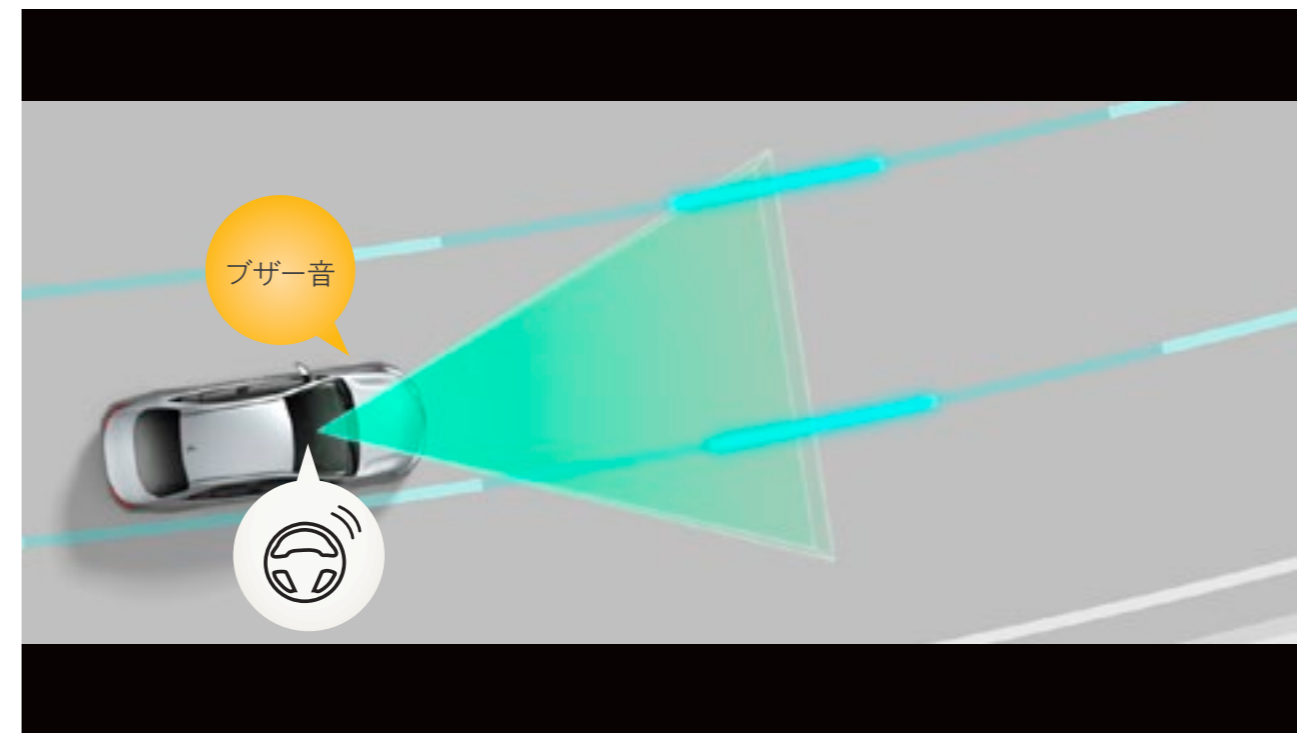
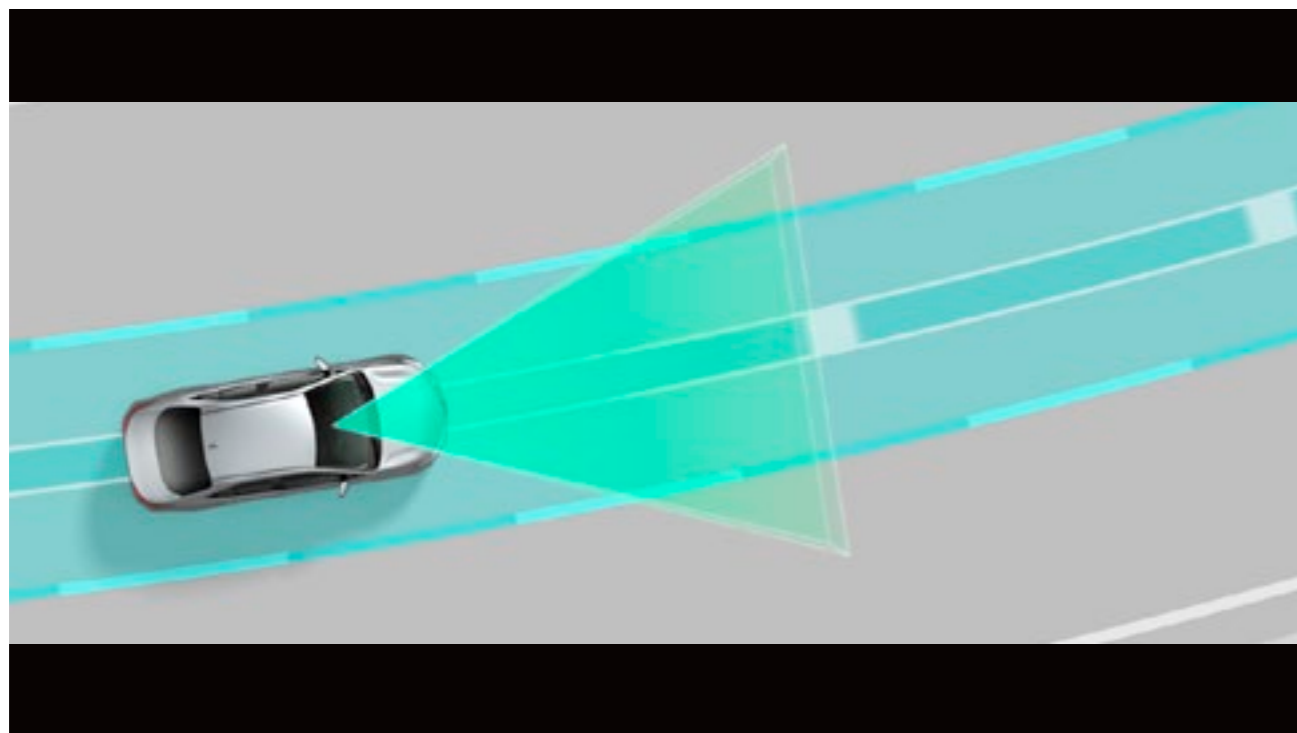

ロングドライブで、車線をはみ出しそうになったことがある。

▶レーントレーシングアシスト [LTA]

車線の中央を走行するために必要なステアリング操作の一部を支援。*1

渋滞時など白線（黄線）が見えにくい、または見えない場合も、先行車を追従してステアリング操作を支援。



レーントレーシングアシストスイッチ

車線をはみ出しそうなときは、ブザー&ディスプレイ表示に加え、ステアリング操作の一部を支援。

白線だけでなく、アスファルトや縁石などの境界から逸脱すると判定した場合も支援。

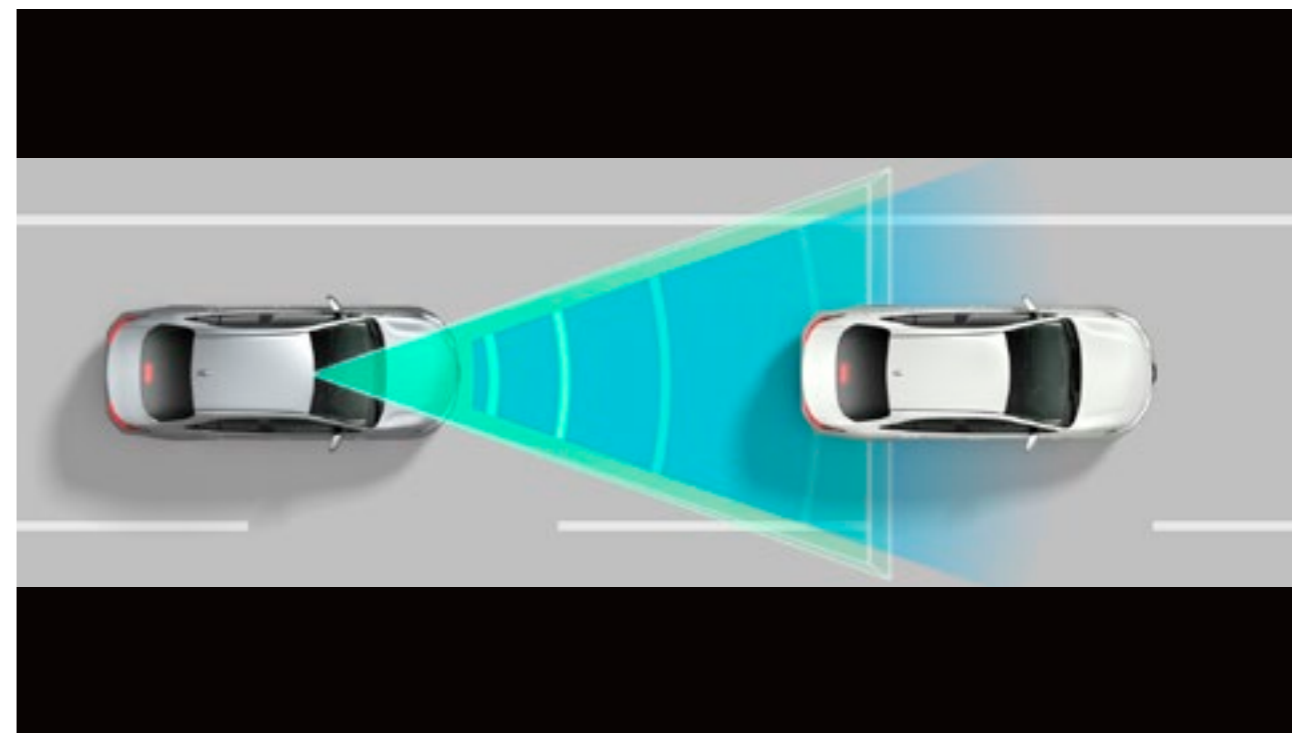
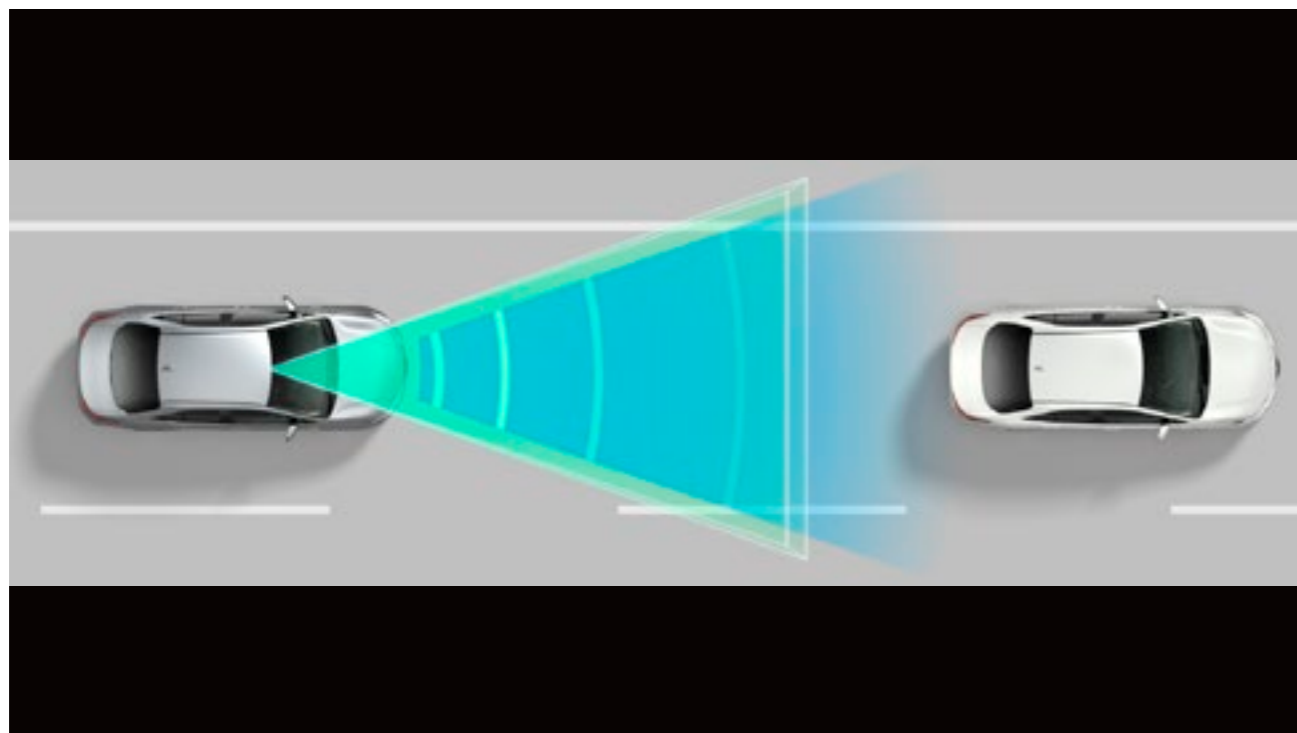

旅行の帰り道、渋滞につかまったことがある。

▶レーダークルーズコントロール（全車速追従機能付）

車速に応じて追従支援してくれるので、ロングドライブも快適。

ミリ波レーダーと単眼カメラで先行車を認識し、車速に応じた車間距離を保ちながら追従走行を支援。



レーダークルーズコントロール/
車間距離切替スイッチ

高速道路での渋滞やノロノロ運転がラクに。

先行車が停止した時は自車も停止して停止状態を保持、先行車が発進した時はドライバー操作により発進し、追従走行を再開。



マルチインフォメーション
ディスプレイ表示



前のクルマの発進をお知らせ。

▶先行車発進告知機能 [TMN]

交差点での「うっかり出遅れ」をブザー&ディスプレイ表示でお知らせ。

P051-057** Toyota Safety Senseを安全にお使いいただく上での留意事項説明**

Toyota Safety Senseは予防安全パッケージです。ご契約に際し、Toyota Safety Senseおよびその各システムを安全にお使いいただくための留意事項についてご説明いたします。（ご使用になる際のお客さまへのお願い） ■運転者には安全運転の義務があります。運転者は各システムを過信せず、つねに自らの責任で周囲の状況を把握し、ご自身の操作で安全を確保してください。 ■各システムに頼ったり、安全を委ねる運転をすると思わぬ事故につながり、重大な傷害におよぶか最悪の場合は死亡につながるおそれがあります。 ■ご使用前には、あらかじめ取扱書で各システムの特徴・操作方法を必ずご確認ください。 ■お客様ご自身でプリクラッシュセーフティの作動テストを行わないでください。対象や状況によってはシステムが正常に作動せず、思わぬ事故につながるおそれがあります。

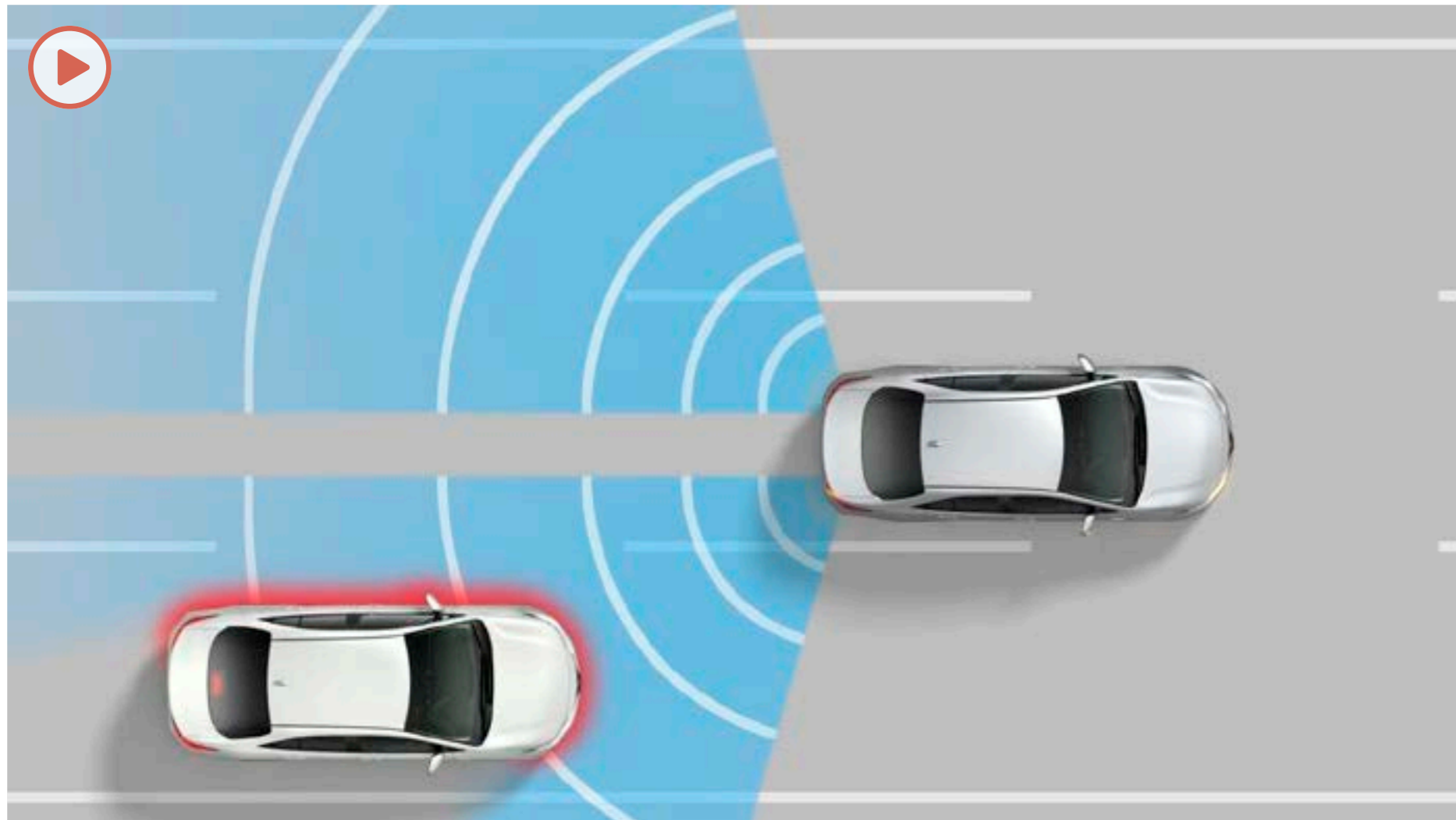

インジケータ部

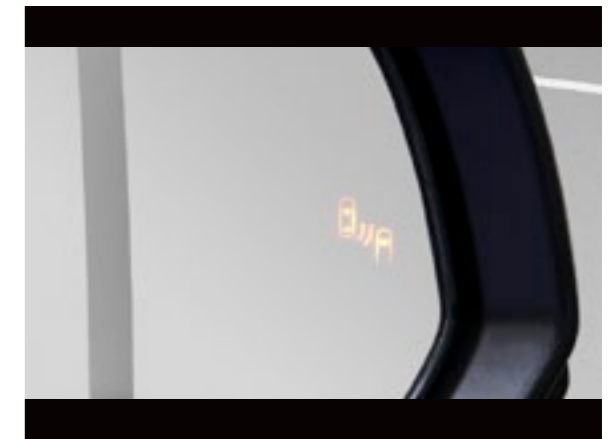

拡大イメージ

車線を変えようとしたら、隣の車線にクルマがいてヒヤリとしたことがある。

▶ブラインドスポットモニター [BSM]

車線変更時の後方確認をアシスト。

ブラインドスポットモニター [BSM] は隣の車線を走る車両をレーダーで検知。ドアミラーでは確認しにくい後側方エリアに存在する車両に加えて、隣接する車線の最大約60m後方までモニターし、急接近してくる車両も検知します。車両を検知するとドアミラーに搭載されたLEDインジケータが点灯。その際、ウインカーを操作するとLEDインジケータが点滅し、より注意を喚起します。

[Z、S、Gにメーカーオプション]



駐車する際、ペダルを踏み間違えて、壁に接触しそうになったことがある。

▶パーキングサポートブレーキ（前後方静止物）

ガラスや壁などの静止物を検知して、衝突被害の軽減に寄与。

アクセルの踏み間違いや踏みすぎなどで起こる衝突を緩和し、被害の軽減に寄与するシステム。車庫入れなどの運転時、静止物の接近を表示とブザーでお知らせします。前後進行方向にある壁などの静止物を検知している場合、発進時にエンジン出力/ハイブリッドシステム出力を抑制し、さらに距離が縮まると衝突被害軽減ブレーキが作動します。

[Z、S、Gに標準装備]

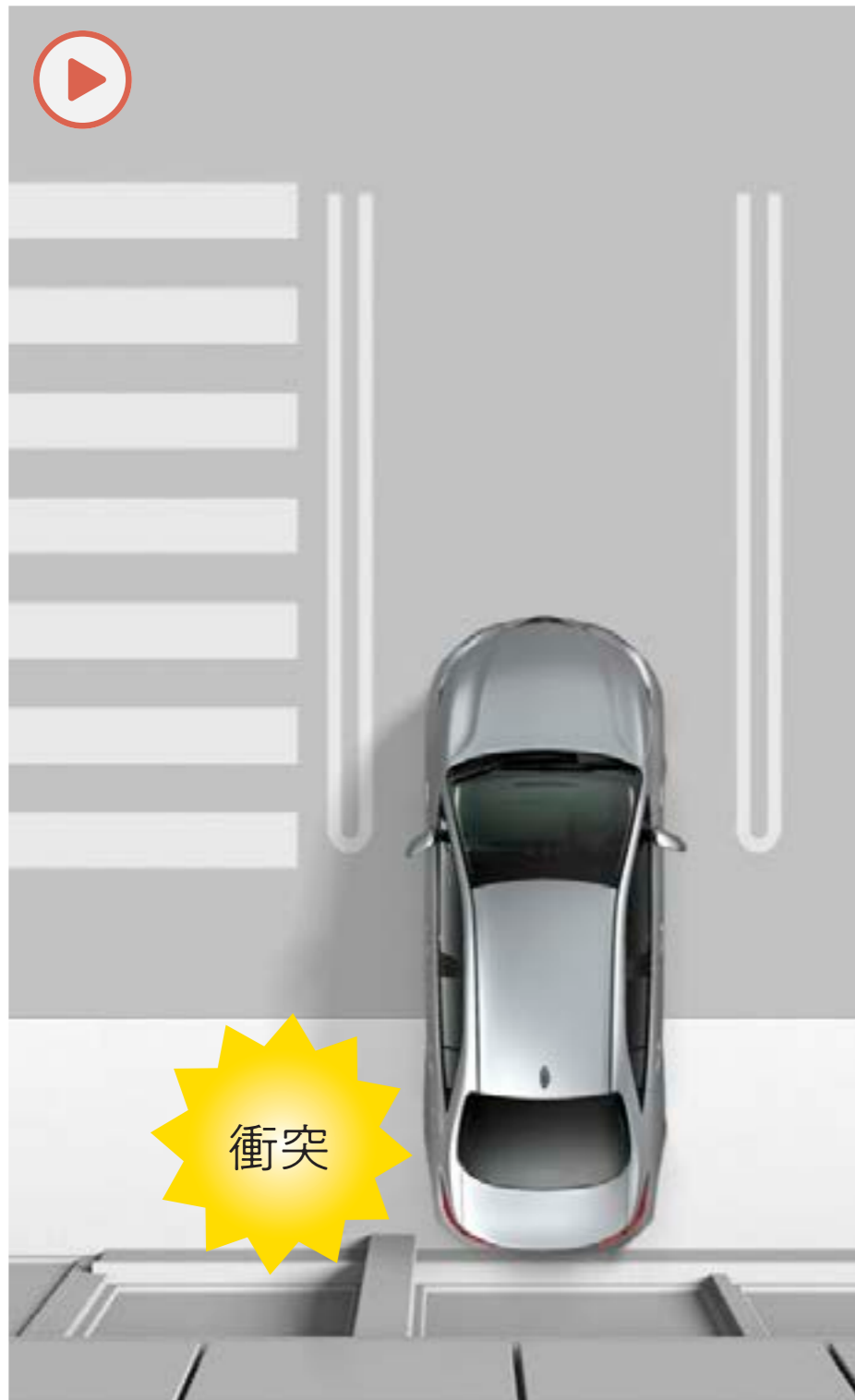

バックする際、慌てていてシフト操作を間違えたことがある。

▶ドライブスタートコントロール

シフト操作を間違えたときや後退時に、速度を抑制して被害軽減に寄与。

シフト操作時における急発進・急加速を抑制し、衝突時の被害軽減に寄与。たとえば、後退時に衝突して慌てたドライバーが、アクセルを踏み込んだままシフトを「R」から「D」へ変更した際、表示で注意を促すとともに、エンジン出力/ハイブリッドシステム出力を抑えます。また、後退時、必要以上にアクセルを踏み込んで速度が上がりすぎるのを防ぐために、エンジン出力/ハイブリッドシステム出力を抑えます。

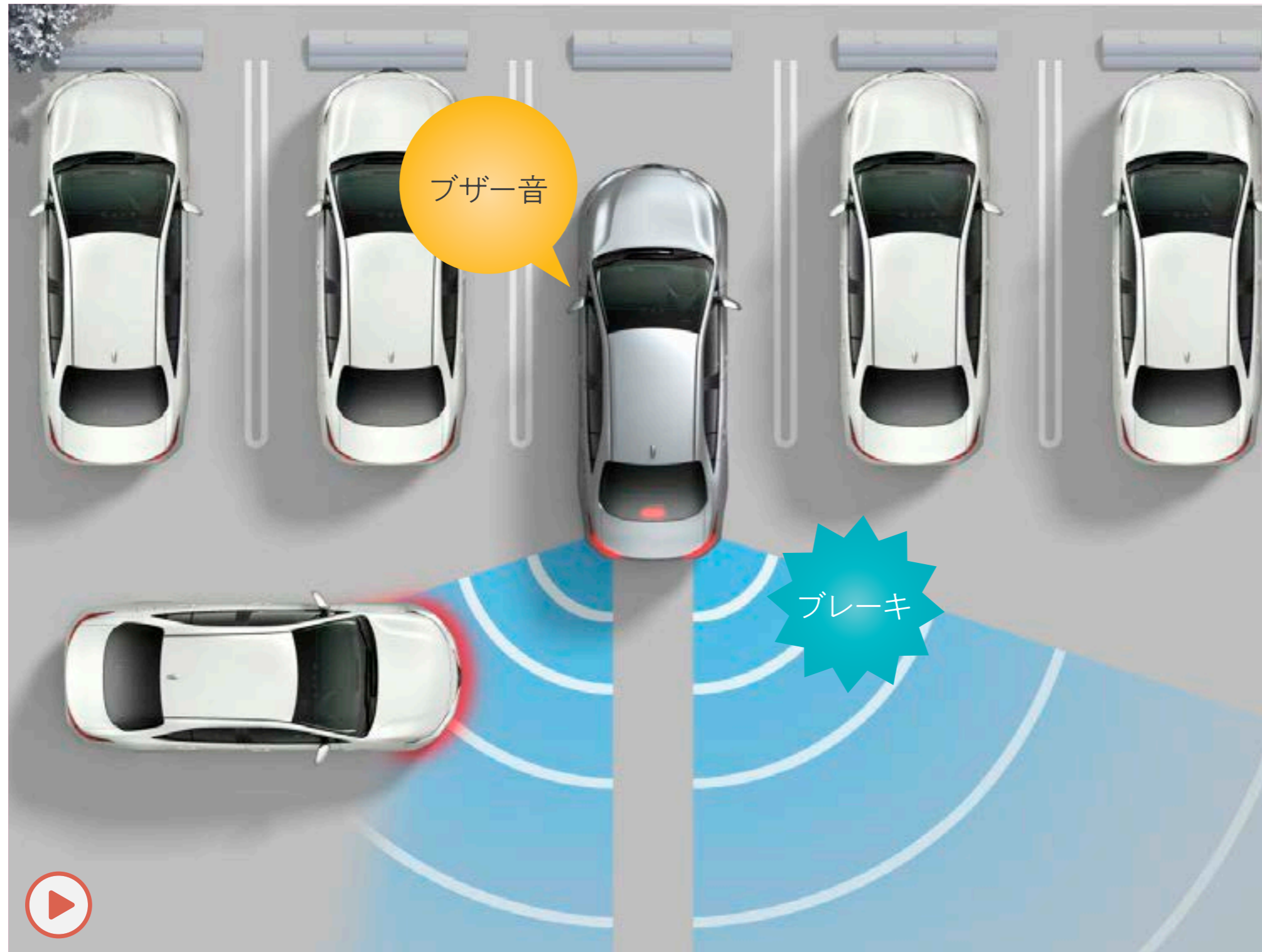

突然死角からクルマが現れて ヒヤリとしたことがある。

▶パーキングサポートブレーキ（後方接近車両）

後方から接近する車両を検知して、衝突被害の軽減に寄与。

駐車場から後退する際に、自車の左右後方から接近してくる車両をレーダーで検知。ドアミラー内のインジケータ点滅とブザーによりドライバーに注意を喚起します。衝突の危険性がある場合は自動的にブレーキ制御を行うことで接近車両との衝突被害軽減を支援します。

[Z、S、Gにメーカーオプション]



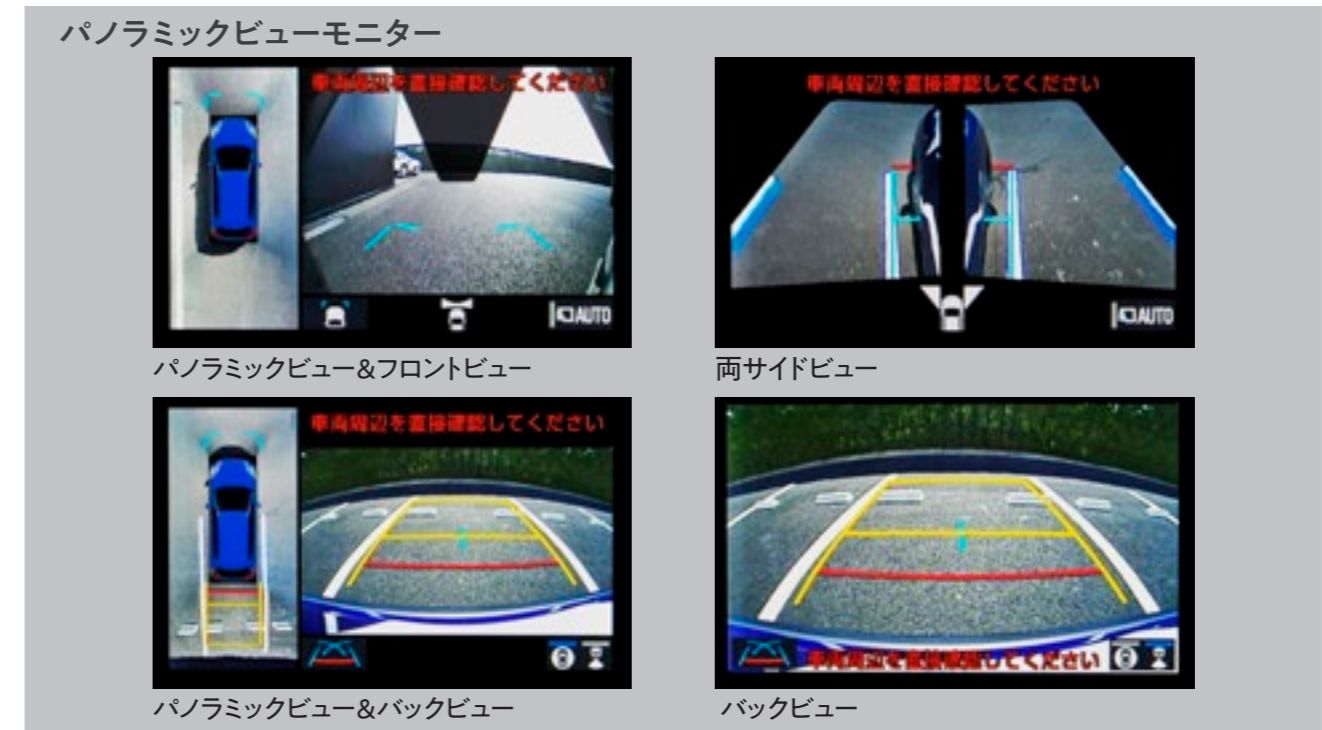

駐車の際、死角に人がいたり物がないか心配なことがある。

▶パノラミックビューモニター

クルマを真上から見るように周囲を確認。

車両を上から見たような映像をディスプレイオーディオに表示。運転席からの目視だけでは見にくい、車両周辺の確認をリアルタイムでサポートします。

[Z、Sにメーカーオプション]

車庫入れの際、バック駐車がうまく出来ないことがある。

▶バックガイドモニター

ディスプレイオーディオに後方の視界を表示。

ディスプレイオーディオに後方の視界を表示し、安心の車庫入れをサポート。

「距離目安線」「車幅延長線」およびステアリング操作に連動する「予想進路線」を画面に表示します。

[Z、S、Gに標準装備]



⚠ 機能を安全にお使いいただく上でご留意いただきたい事項があります。詳しくは右上に記載の詳細説明ページを必ずご確認ください。



その他の装備・ボディ構造

- S-VSC&ACA&TRC
- EBD付ABS & ブレーキアシスト
- ヒルスタートアシストコントロール
- 緊急ブレーキシグナル（ハザードランプ点滅）
- 歩行者傷害軽減ボディ
- 全方位コンパティビリティボディ構造
- ELR付3点式シートベルト
（プリテンショナー&フォースリミッター機構付 [フロント・リヤ左右席]）
- LEDサイドターンランプ付オート電動格納式リモコンカラードドアミラー
+補助確認装置

停車時にブレーキを踏むとそのまま保持。

▶ブレーキホールド

スイッチ操作でパーキングブレーキを作動・解除。

▶電動パーキングブレーキ

シフトレバーを「P」ポジションに入れると自動で作動し、ブレーキを踏みながら「D」ポジションなど「P」ポジション以外にシフトすると解除されるオート機能付*1です。

衝突時の被害を軽減するために。

▶SRSエアバッグ（運転席・助手席）

+SRSニーエアバッグ（運転席）

+SRSサイドエアバッグ（運転席・助手席）

+SRSカーテンシールドエアバッグ（前後席）

前席乗員の頭や胸の上体に作用する衝撃力を分散・緩和させるSRS*2エアバッグから、後席乗員の頭部側面まで保護するSRSカーテンシールドエアバッグまで、合計7つのエアバッグを設定しています。

トヨタ純正用品(販売店装着オプション)
トヨタ自動車(株)の取り扱い商品です。



障害物がないシーンでも、 ペダル踏み間違い時に加速を抑制。

▶プラスサポート (急アクセル時加速抑制)

障害物の有無にかかわらず、アクセルの踏みすぎや踏み間違いを検知するとクルマの加速を抑制し、警報ブザーとマルチインフォメーションディスプレイ表示でドライバーに注意を喚起する機能です。突然のアクシデントに慌てて、アクセルを強く踏んでしまった時に作動し、クルマの加速を抑制します。専用キーでドアを解錠した時に自動でプラスサポートが始動するので、面倒な設定も不要です。

⚠ : 植込み型心臓ペースメーカー等の機器をご使用の方は、電波によりそれらの機器に影響を及ぼすおそれがありますので、車両に搭載された発信機から約22cm以内に植込み型心臓ペースメーカー等の機器を近づけないようにしてください。電波発信を停止することもできますので詳しくは販売店におたずねください。

[急アクセル時加速抑制作動時]



[加速抑制機能なしの場合]



プラスサポート用スマートキー



[マルチインフォメーション
ディスプレイ表示]



P050 交通事故死傷者ゼロの社会をめざして。

Photo（左・中央車両）：Z（ハイブリッド車・2WD）。ボディカラーはダークブルーマイカメタリック〈8W7〉。内装色はブラック。パノラマルーフ、ブラインドスポットモニター+パーキングサポートブレーキ（後方接近車両）、パノラミックビューモニター、イルミネーテッドエントリーシステム（フロントカップホルダーランプ・フロントドアトリムショルダーランプ・フロントコンソールトレイランプ）、9インチディスプレイオーディオ+6スピーカー、アクセサリコンセント、おくだけ充電はメーカーオプション。

■写真は合成です。 ■写真は作動イメージです。

Photo（右）：■写真はプリクラッシュセーフティの作動イメージです。また、写真は合成です。

P051 ▶Toyota Safety Sense ▶Other Safety Technologies

*1. パーキングサポートブレーキ（前後方静止物）装着車。

P052 ▶プリクラッシュセーフティ（歩行者〔昼夜〕・自転車運転者〔昼〕 検知機能付衝突回避支援タイプ/ミリ波レーダー+単眼カメラ方式)

■数値は社内測定値。 ■道路状況、車両状態、天候状態およびドライバーの操作状態等によっては、作動しない場合があります。また、衝突の可能性がなくてもシステムが作動する場合があります。詳しくは取扱書をご覧ください。■プリクラッシュセーフティはあくまで運転を支援する機能です。本機能を過信せず、必ずドライバーが責任を持って運転してください。 ■写真は作動イメージです。 ■写真のカメラ・レーダーの検知範囲はイメージです。

P053 ▶オートマチックハイビーム [AHB]

■AHB：Automatic High Beam ■自車速度約30km/h以上で作動します。 ■ハイビーム・ロービームの切り替え自動制御には、状況により限界があります。運転時には常に周囲の状況に注意し、必要に応じて手で切り替えるなど、安全運転を心掛けてください。 ■道路状況、車両状態および天候状態等によっては、作動しない場合があります。詳しくは取扱書をご覧ください。

P054 ▶ロードサインアシスト [RSA]

■RSA：Road Sign Assist ■写真は4.2インチTFTカラーマルチインフォメーションディスプレイ。 ■道路状況、車両状態、天候状態およびドライバーの操作状態等によっては、作動しない場合があります。詳しくは取扱書をご覧ください。 ■写真の画面表示は機能説明のために通常の状態とは異なる表示・点灯をしています。実際の走行状態を示すものではありません。

P055 ▶レーントレーシングアシスト [LTA]

■LTA：Lane Tracing Assist *1.レーダークルーズコントロールを使用していない場合でも、車線維持支援機能以外の車線逸脱警報機能、車線逸脱抑制機能は作動します。
[レーントレーシングアシストについて]

■高速道路や自動車専用道路でご使用ください。 ■レーントレーシングアシストは自動で運転する装置でも前方への注意を軽減する装置でもないため、運転者は常に自らの責任で周囲の状況を把握し、ステアリング操作で進路を修正し、安全運転を心がけてください。 ■ステアリングから手を離さず、自身の責任でステアリング操作を行ってください。 ■車線逸脱警報機能（車線維持支援機能中は除く）、車線逸脱抑制機能は約50km/h以上で作動します。 ■例えば次のような条件下では、車線維持支援機能、車線逸脱警報機能、車線逸脱抑制機能が正常に作動しない場合があるため、使用しないでください。 ●車線と見間違えるような路側構造物がある時（ガードレール、反射ポールなど） ●分合流付近を走行中 ●急カーブを走行中 ●雨・雪・霧などで車線が見えにくい時 など ■例えば次のような条件下ではシステムの作動条件が満たされず車線維持支援機能、車線逸脱警報機能、車線逸脱抑制機能の作動をキャンセルする場合があります。 ●車線を見失った時 ●ドライバーの追加運転操作を検知した時（ステアリング、ブレーキ、アクセルの操作など） など ■車線逸脱警報機能、車線逸脱抑制機能は走路の境界がはっきり見えない場合、または直線的ではない場合には正常に作動しない場合があります。 ■故意に車線から逸脱して走行するなど、システムの作動を確認する行為はたいへん危険です。絶対におやめください。 ■車線維持支援機能が先行車に追従する支援を行う場合、先行車が車線を右、または左に片寄って走行、または車線変更した時は、先行車の位置に合わせて自車も片寄って走行し、レーンをはみ出すおそれがあります。先行車がふらついた時は、自車もふらついて走行し、レーンをはみ出すおそれがあります。 ■写真は作動イメージです。 ■写真のカメラ・レーダーの検知範囲はイメージです。

P056 ▶レーダークルーズコントロール（全車速追従機能付）

■車間距離制御は状況により限界があります。システムを過信せず、安全運転をお願いします。 ■設定速度は、制限速度、交通の流れ、路面環境、天候などを考慮して適切に設定してください。設定速度の確認は運転者が行う必要があります。 ■道路状況、車両状態および天候状態等によっては、ご使用になれない場合があります。 ■高速道路や自動車専用道路でご使用ください。詳しくは取扱書をご覧ください。 ■写真は作動イメージです。 ■写真のカメラ・レーダーの検知範囲はイメージです。

P057 ▶先行車発進告知機能 [TMN]

■TMN：Traffic Movement Notification ■シフトポジションが「P」「R」以外でブレーキペダルを踏んで停車している時に作動します。シフトポジションが「N」の時、またはレーダークルーズコントロール（全車速追従機能付）機能で自車が停止した場合、さらにシフトポジションが「D」の時にブレーキホールドを使用した場合は、ブレーキペダルを踏んでいなくても作動します。 ■先行車が約4m以上進んでも自車が止まったままだとシステムが判断した場合に作動します。なお、機能のON/OFFおよび通知タイミングの変更が可能です。詳しくは取扱書をご覧ください。 ■写真は作動イメージです。 ■写真のカメラ・レーダーの検知範囲はイメージです。

P059 ▶ブラインドスポットモニター [BSM]

■BSM：Blind Spot Monitor ■検知対象の目安となる大きさは、小型の二輪車よりも大きな車両となります。一部の特殊な道路状況等では、静止物に対してもインジケーターが点灯する場合があります。 ■天候状態、道路状況、および車両状態によっては、ご使用になれない場合があります。 ■ブラインドスポットモニターは、車線変更時の後方確認をアシストするシステムです。実際の車線変更時にはドライバー自ら周囲の安全状況を直接確認する必要があります。 ■写真は作動イメージです。 ■写真のカメラ・レーダーの検知範囲はイメージです。

P060 ▶パーキングサポートブレーキ（前後方静止物）

■パーキングサポートブレーキ（前後方静止物）は衝突被害軽減ブレーキまで働くシステムではありますが、必ず止まることを約束するものではありません。道路状況、車両状態および天候状態等によっては作動しない場合があります。また、衝突の可能性がなくてもシステムが作動する場合があります。詳しくは取扱書をご覧ください。 ■安全運転を行う責任は運転者にあります。常に周囲の状況を把握し、安全運転に努めてください。 ■ソナーの検知範囲、作動速度には限界があります。必ず車両周辺の安全を確認しながら運転してください。 ■運転者自身でパーキングサポートブレーキ（前後方静止物）の衝突被害軽減ブレーキ制御を試すことはおやめください。 ■パーキングサポートブレーキ（前後方静止物）の衝突被害軽減ブレーキが作動した場合でもブレーキ制御は2秒で解除されるため、そのまま前進・後退できます。また、ブレーキペダルを踏んでもブレーキ制御は解除されるため、再度アクセルペダルを踏むことで前進・後退できます。 ■写真は作動イメージです。 ■写真のソナー・レーダーの検知範囲はイメージです。

P061 ▶ドライブスタートコントロール

■写真は作動イメージです。 ■写真のソナー・レーダーの検知範囲はイメージです。

P062 ▶パーキングサポートブレーキ（後方接近車両）

Photo（左）：■パーキングサポートブレーキ（後方接近車両）は衝突被害軽減ブレーキまで働くシステムではありますが、必ず止まることを約束するものではありません。道路状況、車両状態および天候状態等によっては作動しない場合があります。また、衝突の可能性がなくてもシステムが作動する場合があります。詳しくは取扱書をご覧ください。 ■パーキングサポートブレーキ（後方接近車両）のレーダーは真後ろの車両を検知できないため、必ずバックガイドモニターと合わせてご使用ください。 ■安全運転を行う責任は運転者にあります。常に周囲の状況を把握し、安全運転に努めてください。 ■レーダーの検知範囲、作動速度には限界があります。必ず車両周辺の安全を確認しながら運転してください。 ■パーキングサポートブレーキ（後方接近車両）の衝突被害軽減ブレーキが作動した場合でもブレーキ制御は2秒で解除されるため、そのまま後退できます。また、ブレーキペダルを踏んでもブレーキ制御は解除されるため、再度アクセルペダルを踏むことで後退できます。 ■写真は作動イメージです。 ■写真のソナー・レーダーの検知範囲はイメージです。

Photo（右）：■写真はパーキングサポートブレーキ（前後方静止物）の作動イメージです。また、写真は合成です。

P063 ▶パノラミックビューモニター

■カメラが映し出す範囲は限られており、実際より遠く見える場合があります。映像を過信せず、必ず車両周辺の安全を直接確認しながら運転してください。 ■写真は作動イメージです。 ■写真のソナー・レーダーの検知範囲はイメージです。

P063 ▶バックガイドモニター

■カメラが映し出す範囲は限られています。必ず車両周辺の安全を直接確認してください。

P064 ▶電動パーキングブレーキ

■写真はZ（ハイブリッド車・2WD）。 *1.オート機能はOFFにすることもできます。

P064 ▶SRSエアバッグ（運転席・助手席）＋SRSニーエアバッグ（運転席）＋SRSサイドエアバッグ（運転席・助手席）＋SRSカーテンシールドエアバッグ（前後席）

*2. SRS [乗員保護補助装置] : Supplemental Restraint System ■SRSエアバッグは、あくまでシートベルトを補助する装置です。必ずシートベルトをご着用ください。 ■すべてのSRSエアバッグは、衝突の条件によっては作動しない場合があります。なお、SRSサイドエアバッグは、実際の衝突時には衝突側のみ膨らみます。 ■チャイルドシートなどを助手席に装着する時は、後ろ向きにしないなど、ご注意ください。 ■必ず取扱書をご覧ください。

P065 ▶プラスサポート（急アクセル時加速抑制）

■ブレーキを制御するシステムではありません。 ■自車車速約30km/h以下で作動します。 ■前進および後退時に作動します。 ■アクセルを速く強く踏み込むような運転をした時に、意図せずシステムが作動することがあります。 ■プラスサポートで運転中でも、右左折時や車線変更時、一時停止位置や信号待ちからの発進時、急な坂道での発進や加速時には、通常どおり加速できます。ただし、方向指示レバーを操作しないで右左折や車線変更をしたり、ブレーキを踏まない状態（ブレーキホールドでの停車中含む）から発進するとシステムが作動することがあります。その場合でも、一度アクセルを離してゆっくり踏みなおすと加速が可能です。 ■プラスサポート用スマートキーと標準スマートキーを同時に携帯せず、目的にあった1種類のキーのみを携帯してください。両方のキーが近くにあると、プラスサポート用スマートキーを判定できず、プラスサポートにならない可能性があります。またマルチインフォメーションディスプレイの表示で始動中であることをご確認ください。

■詳しくはACCESSORIES & CUSTOMIZE CATALOGUE をご覧ください。 ※本製品にメカニカルキーは付属していません。標準スマートキーに付属のメカニカルキーを本製品に差し替えてご使用ください。 ※ディスプレイ表示画面は当該車両とは異なります。

CONNECTED

コネクティッド



知りたい情報に、素早く手軽にアクセス。



3つの「つながる」で、 カーライフをもっと安心・便利に。

カローラ クロスはDCM*1（専用通信機）を標準装備したコネクティッドカー。クルマとトヨタスマートセンターが通信でつながることで24時間365日カーライフをしっかりサポート。充実したサービスを初度登録日から5年間無料*2でご利用いただけます。また、ディスプレイオーディオを全車に標準装備。スマートフォンとの連携によりディスプレイ上でスマホアプリが使用でき、コネクティッドカーの安心・便利をさらに広げます。

クルマがまるで
コンシェルジュのように

ドライバーとつながる

たとえば…
ナビに話しかけて検索
「オペレーターサービス」*3
離れた場所からドアロック「リモート操作」
>>> 詳しくは P075-077 へ

スマホアプリを
ディスプレイで表示 & 操作

スマホとつながる

たとえば…
スマートフォンで使っているナビ/
音楽 / ラジオアプリを車内でも
SmartDeviceLink™ / Apple CarPlay /
Android Auto™
>>> 詳しくは P072-073 へ

車両ビッグデータを
社会と暮らしに活用

社会とつながる

たとえば…
災害時の移動をサポートする
「通れた道マップ」
安全運転のスコアでお得になる
「トヨタつながるクルマの保険プラン」

*2. 初度登録日から5年間無料になります。＜6年目以降3,630円（消費税抜き3,300円）/年、または330円（消費税抜き300円）/月＞ *3.T-Connectナビキット装着時のオプションサービス。TV・オペレーター付T-Connectナビキットの場合、T-Connectの初回利用開始から5年間の利用料はナビキットの代金に含まれます。ただし、本ナビキット購入後は理由のいかんを問わず一切払い戻しができません。 ■価格は消費税10%込み（'21年9月現在のもの）の価格です。



7インチディスプレイオーディオ

9インチディスプレイオーディオ
[Z、Sにメーカーオプション]

ディスプレイオーディオの主な機能



AM/FMチューナー
(ワイドFM対応*1)



Bluetooth®対応
(ハンズフリー通話・
オーディオ再生)*2*3

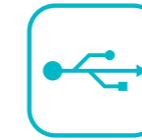

USB入力
(動画・音楽再生/給電)
*3*4*5*6



Miracast®対応
*7



バックガイド
モニター/パノラミック
ビューモニター*8



SmartDeviceLink™
対応*9*10



Apple CarPlay /
Android Auto™
対応*4*11*12



TV (フルセグ)*13
[オプションサービス/
TV・オペレーター付T-Connect
ナビキット装着時は標準サービス*14]

ディスプレイオーディオを全車に標準装備。

▶ディスプレイオーディオ

インパネ中央部のディスプレイに、オーディオ機能とスマホ連携機能を搭載。販売店装着オプションのナビキットを装着することで、車載ナビとしてもご利用いただけます (CD・DVDデッキは販売店装着オプションとして別途ご用意しています)。



ナビゲーションを使う*3
マップアプリ



ラジオを聴く
ラジオアプリ



音楽を聴く
音楽アプリ

(Apple CarPlay、Android Auto™のみ対応)



音声で操作する



電話をかける・受ける



メッセージを送る



SDL(SmartDeviceLink™) *2*3
対応スマートフォン:iPhone/Android™
>Bluetooth®で接続



Apple CarPlay *1*4
対応スマートフォン:iPhone
>USBケーブルで接続



Android Auto™ *1*5
対応スマートフォン:Android™
>USBケーブルで接続

ディスプレイに表示されたスマホアプリを運転中に操作する、新ナビゲーション体験。

▶スマホ連携機能

スマホアプリのナビや電話、メッセージ、音楽などを運転中でもご利用いただけます。

■安全への考慮により、スマートフォンの機能やアプリをすべて使えるわけではありません。動画再生アプリはご利用いただけません。



スマホ連携について
詳しくはこちら



トヨタのナビは

T-connect



T-Connect ナビキット（販売店装着オプション）装着画面

TV・オペレーター付
T-Connect ナビキット
[販売店装着オプション]

T-Connect ナビキットに、
オペレーターサービス 5年分
とTV（フルセグ）*1*2を
付帯。

T-Connect ナビキット
[販売店装着オプション]

映像&音楽メディア、通信にも
対応。トヨタのつながる
サービス T-Connect ナビ向け
機能が使用可能。

エントリーナビキット
[販売店装着オプション]

シンプル操作と、上位モデル
同等のハイレスポンス性能。
使いやすさを極めたエント
リーモデルのナビ機能が使え
ます。

使い慣れた操作感で、先進の車載ナビ機能が使えます。

▶ナビキット

スマートフォンがなくてもナビキットを装着することで、ディスプレイオーディオで車載ナビ機能が使用できます（CD・DVDデッキは販売店装着オプションとして別途ご用意しています）。

>>> 詳しくは、AUDIO VISUAL & NAVIGATION CATALOGUEにてご確認ください。

■価格は<消費税10%込み（'21年9月現在のもの）>の価格です。

主なサービス内容



レストラン・駐車場
などのご案内



夜間・休日
診療機関のご案内



ロードアシスト24
への取り次ぎ



保険会社の
取り次ぎ^{*6}



オペレーターサービスPlusのみの
サービス内容



ホテル・レストランの
ご予約



国内航空券の
ご予約^{*5}



レンタカーの
ご予約取り次ぎ



走行中でも、あなたのリクエストにオペレーターが細やかに応え。

▶オペレーターサービス*1*2

[T-Connectナビキット装着時のオプションサービス/TV・オペレーター付T-Connectナビキット装着時は5年間標準サービス*3]

▶オペレーターサービス Plus*1*2

[T-Connectナビキット装着時のオプションサービス]

24時間365日、専任のオペレーターが丁寧に対応します。行ってみたい場所の名称が曖昧なときにも、ご希望に沿った目的地を検索し、ナビに送信します。さらに、オペレーターサービス Plusなら目的地をご案内した後、予約*4が必要な場合もそのまま依頼できます。ホテル、レストラン、国内航空券*5、レンタカーの予約が行えるので、急な旅行・出張の際も便利です。

サービスのご利用には、T-Connect エントリープランまたはT-Connect スタンダードプランの契約が必要です。基本利用料は5年間無料<6年目以降3,630円(消費税抜き3,300円)/年、または330円(消費税抜き300円)/月>。

*1. 別途利用料が必要です。サービス利用料は、オペレーターサービス<3,630円(消費税抜き3,300円)/年、または330円(消費税抜き300円)/月>、オペレーターサービス Plus<6,050円(消費税抜き5,500円)/年、または550円(消費税抜き500円)/月>、マイカーサーチ Plus<2,420円(消費税抜き2,200円)/年、または220円(消費税抜き200円)/月>。 *3. TV・オペレーター付T-Connectナビキットの場合、T-Connectの初回利用開始から5年間の利用料はナビキットの代金に含まれます。ただし、本ナビキット購入後は理由のいかなを問わず一切払い戻しができません。 ■価格は<消費税10%込み('21年9月現在のもの)>の価格です。



万が一のとき、ボタンで通報^{*9}
or エアバッグ作動を検知して
自動で通報



救援活動に
必要な情報を確認



すみやかに
緊急車両を手配



警告灯点灯時^{*14}、
ポップアップが表示



おクルマの状況に応じて、
適切にアドバイス



必要に応じて、
販売店での点検フォロー



アラーム
通知^{*4}



エンジン
始動通知^{*4}



車両の
位置追跡^{*5}



警備員の
派遣^{*5}

※ガソリン車はアラーム通知には対応していません。

事故や急病時、さらにはあおり運転で困ったときでも安心。

▶ヘルプネット[®] *6 (エアバッグ連動タイプ)

突然の事故や急病時に、専門オペレーターが警察や消防に取り次ぎ、迅速な緊急車両の手配を行います。また、エアバッグ作動時には自動でオペレーターに接続。ドクターヘリ等の早期出動判断^{*7}を行うD-Call Net[®] *8にも対応しています。さらにはあおり運転などのトラブルのときにも警察へ状況に応じて通報します。

警告灯が出ても、すぐにアドバイス。

▶eケア (走行アドバイス) *10

警告灯点灯時、クルマの状態をeケアコールセンター (または販売店 *11 *12) で確認し、専門オペレーターを通じて走行を継続できるかの判断など適切なアドバイスを行います^{*13}。eケアコールセンターは24時間365日、販売店の営業時間外でも対応します。

離れていても愛車を見守り。

▶マイカーサーチ Plus *1 *2 [オプションサービス]

ドアのこじ開けなどでオートアラームの作動を検知すると、メール・電話やスマホアプリ「MyTOYOTA」 *3にすみやかにお知らせします。さらにお客様のご要望により、車両の位置追跡や警備員の派遣も行います。

*1. 別途利用料が必要です。サービス利用料は、オペレーターサービス<3,630円 (消費税抜き3,300円) /年、または330円 (消費税抜き300円) /月>、オペレーターサービス Plus<6,050円 (消費税抜き5,500円) /年、または550円 (消費税抜き500円) /月>、マイカーサーチ Plus<2,420円 (消費税抜き2,200円) /年、または220円 (消費税抜き200円) /月>。

サービスのご利用には、T-Connect エントリープランまたはT-Connect スタンダードプランの契約が必要です。基本利用料は5年間無料<6年目以降3,630円 (消費税抜き3,300円) /年、または330円 (消費税抜き300円) /月>。

■価格は<消費税10%込み ('21年9月現在のもの) >の価格です。



リモート確認



カーファインダー

スマホアプリ「MyTOYOTA」*1で、離れていてもクルマを見守り。

▶マイカーサーチ（リモート確認/リモート操作）

離れた場所から、スマホでドアロック。

クルマから離れていても、ドア・ラゲージの開閉状態やハザードランプの点灯状態など、クルマの状態を「MyTOYOTA」から確認できます。さらに、ドアロックの閉め忘れやハザードランプの消し忘れをスマートフォン*1から操作できます。

▶マイカーサーチ（カーファインダー*2）

クルマの駐車位置を、スマホですぐに探せる。

[TV・オペレーター付T-Connectナビキット、T-Connectナビキット装着時の標準サービス]

クルマの駐車位置をスマホアプリの地図上で確認できます。

MyTOYOTAは下記のQRコードからダウンロードできます。

- ・マイカーの日々の状態をスマホでチェック
- ・過去の運転を振り返る
- ・ドアロックや窓の閉め忘れをアプリに通知



TOP画面



Tconnect

その他にも様々なT-Connectサービスをご用意しております。詳しくは左記QRコードからご確認ください。

サービスのご利用には、T-Connect エントリープランまたはT-Connect スタンダードプランの契約が必要です。基本利用料は5年間無料<6年目以降3,630円（消費税抜き3,300円）/年、または330円（消費税抜き300円）/月>。

■価格は<消費税10%込み（'21年9月現在のもの）>の価格です。

使い方に合わせて、サービスが選べます。

標準サービス オプションサービス 販売店装着オプション

プラン名称	ナビ機能		T-Connectサービス					
	車載ナビ	スマホ連携・TV(フルセグ)		標準サービス		オプションサービス		
		SmartDeviceLink™ Apple CarPlay™ Android Auto™	TV(フルセグ)*1	5年間無料<6年目以降3,630円(消費税抜き3,300円)/年、 または330円(消費税抜き300円)/月>				
				安心・安全	快適・便利	安心・安全	快適・便利	
T-Connect スタンダード プラン	販売店装着オプション	標準サービス	標準サービス	*2	・マイカーサーチ	・ハイブリッドナビ*3 ・エージェント ・マップオンデマンド*4 ・Apps ・リモートメンテナンス メール等	オプションサービス	オプションサービス
T-Connect エントリー プラン	販売店装着オプション	標準サービス	オプションサービス	<33,000円 (消費税抜き 30,000円)>	・ヘルプネット® ・eケア	・マイカーサーチ (除くカーファインダー)	-	-

サービスのご利用には、T-Connect エントリープランまたはT-Connect スタンダードプランの契約が必要です。基本利用料は5年間無料<6年目以降3,630円(消費税抜き3,300円)/年、または330円(消費税抜き300円)/月>。

*1. ご利用にはT-Connect契約が必要です。ご利用開始後は、T-Connect継続有無に関係なく、引き続きご利用いただけます。 *2.TV・オペレーター付T-Connectナビキットを最初に装着した車両とは別の車両に付け替えた場合、TV(フルセグ)の視聴はできなくなります。 *3. ご利用には、マップオンデマンドのサービス有効期限内で、T-Connectの利用契約が必要です。 *4. 販売店装着オプションのTV・オペレーター付T-Connectナビキット、T-Connectナビキットの場合は購入日をサービス利用開始日とし、利用開始日から3年間ご利用いただけます。また、販売店にて「全更新(最新版地図ソフトを購入いただき、すべての地図データを更新)」されると、全更新日から2年間ご利用いただけます。(なお、利用開始日から3年未満に「全更新」された場合、ご利用期間は全更新日から2年間となりますのでご注意ください。ただし登録初年度に「全更新」された場合のみ、ご利用期間は利用開始日から3年間となります。) *5. TV・オペレーター付T-Connectナビキットの場合、T-Connectの初回利用開始から5年間の利用料はナビキットの代金に含まれます。 ■T-Connectオンラインサービスはトヨタコネクティッド株式会社が提供するサービスです。 ■T-Connectオンラインサービスは安全のため走行中は操作や画面表示が制限されます。また、電波状況によりサービスがご利用いただけない場合があります。 ■自動車の運転中に携帯電話の操作をしたり画面を注視することは法律で禁止されています。運転中は、運転手以外の方がご利用ください。 ■車両の位置情報は誤差を生じる場合があります。 ■掲載のサービス内容は2021年9月現在のものです。予告なく変更・中止される場合があります。 ■SmartDeviceLink™は、SmartDeviceLink Consortiumの商標、または登録商標です。 ■Apple CarPlayは、米国その他の国で登録されたApple Inc.の商標です。 ■Android Auto™は、Google LLCの商標です。 ■ヘルプネット®は株式会社 日本緊急通報サービスの登録商標です。 ■価格は消費税10%込み('21年9月現在のもの)の価格です。 ■画面はイメージです。 ■詳しくは、AUDIO VISUAL & NAVIGATION CATALOGUE、またはT-Connectサイト (https://toyota.jp/tconnectservice/) にてご確認ください。

P071 ▶コネクティッドカー

Photo：Z（ハイブリッド車・2WD）。ボディカラーはダークブルーマイカメタリック〈8W7〉。内装色はブラック。 ■写真は合成です。

*1. DCM：Data Communication Module ■SmartDeviceLink™は、SmartDeviceLink Consortiumの商標、または登録商標です。 ■Apple CarPlayは、米国その他の国で登録されたApple Inc.の商標です。

■Android Auto™は、Google LLCの商標です。 ■詳しくは、AUDIO VISUAL & NAVIGATION CATALOGUE、またはT-Connectサイト（<https://toyota.jp/tconnectservice/>）にてご確認ください。

P072 ▶ディスプレイオーディオ

*1. ワイドFM（FM補完放送）は、AMラジオの放送対象地域において、難聴（都市型難聴、外国波混信、地理的・地形的難聴）対策や災害対策を目的に整備されたAMの補完放送です。ワイドFM対応局に限りFM周波数帯（90.1～95MHz）でAM番組の受信が可能です。 *2. ご利用にはBluetooth®対応機器（スマートフォン、携帯電話など）が必要です。対応する携帯電話は限られます。動作確認済み機種は販売店におたずねいただくか、（<https://g-book.com/pc/etc/faq/mobile/n/top.html>）にてご確認ください。 *3. 接続機器および記録されたデータファイルの状態によっては再生できない場合があります。また、再生可能なデータ形式、規格は限られます。 *4. スマートフォンの接続にはデータ通信可能なUSBケーブルが別途必要となります。また、一部ケーブルには対応できないものがあります。 *5. USBメモリーなどに記録した動画データ（MP4/WMV/AVI）が再生可能です。 *6. スマートフォンやUSBメモリーなどに記録した音楽データ（MP3/WMA/AAC）が再生可能です。 *7. Android™スマートフォン/タブレットが対象です。対応する機種は限られます。動作確認済み機種は、（<https://g-book.com/pc/etc/faq/mobile/n/top.html>）にてご確認ください。ただし、本機での動作を保証するものではありません。 *8. バックガイドモニターはZ、S、Gに標準装備。パノラミックビューモニターはZ、Sにメーカーオプション。 *9. SmartDeviceLink™ご利用にはBluetooth®対応のスマートフォンと対応アプリが必要となります。動作確認済み機種および対応アプリの情報は、（https://toyota.jp/dop/navi/function_smartphonelink/）にてご確認ください。 *10. SmartDeviceLink™対応のナビアプリは、データ通信可能なUSBケーブルが別途必要となります。また、一部ケーブルには対応できないものがあります。 *11. Apple CarPlayをサポートする機種および対応アプリ、接続方法につきましては、（<https://www.apple.com/jp/ios/carplay/>）にてご確認ください。本機での動作を保証しているわけではありません。 *12. Android Auto™をサポートする機種および対応アプリ、接続方法につきましては、（<https://www.android.com/auto/>）にてご確認ください。本機での動作を保証しているわけではありません。 *13. ご利用にはT-Connect契約が必要です。ご利用開始後は、T-Connect継続有無に関係なく、引き続きご利用いただけます。 *14. TV・オペレーター付T-Connectナビキットを最初に装着した車両とは別の車両に付け替えた場合、付け替え先の車両ではTV（フルセグ）の視聴はできなくなります。

■Bluetooth®は、Bluetooth SIG,Inc.の商標です。 ■Wi-Fi®、Miracast®は、Wi-Fi Allianceの登録商標です。 ■SmartDeviceLink™は、SmartDeviceLink Consortiumの商標、または登録商標です。 ■Apple CarPlay、iPhoneは、米国その他の国で登録されたApple Inc.の商標です。 ■iPhoneの商標は、アイホン株式会社のライセンスにもとづき使用されています。 ■Android Auto™、Android™は、Google LLCの商標です。 ■安全のため、走行中一部操作・表示できない機能があります。また、テレビ放送などの映像、静止画は、安全のため走行中はディスプレイの画面が消え、音声だけになります。 ■画面はハメ込み合成です。

P073 ▶スマホ連携機能

*1. スマートフォンの接続にはデータ通信可能なUSBケーブルが別途必要となります。また、一部ケーブルには対応できないものがあります。 *2. SmartDeviceLink™ご利用にはBluetooth®対応のスマートフォンと対応アプリが必要となります。動作確認済み機種および対応アプリの情報は、(https://toyota.jp/dop/navi/function_smartphonelink/)でご確認ください。 *3. SmartDeviceLink™対応のナビアプリは、データ通信可能なUSBケーブルが別途必要となります。また、一部ケーブルには対応できないものがあります。 *4. Apple CarPlayをサポートする機種および対応アプリ、接続方法につきましては、(<https://www.apple.com/jp/ios/carplay/>)でご確認ください。本機での動作を保証しているわけではありません。 *5. Android Auto™をサポートする機種および対応アプリ、接続方法につきましては、(<https://www.android.com/auto/>)でご確認ください。本機での動作を保証しているわけではありません。 ■Bluetooth®は、Bluetooth SIG,Inc.の商標です。 ■Wi-Fi®、Miracast®は、Wi-Fi Allianceの登録商標です。 ■SmartDeviceLink™は、SmartDeviceLink Consortiumの商標、または登録商標です。 ■Apple CarPlay、iPhoneは、米国その他の国で登録されたApple Inc.の商標です。 ■iPhoneの商標は、アイホン株式会社のライセンスにもとづき使用されています。 ■Android Auto™、Android™は、Google LLCの商標です。 ■安全のため、走行中一部操作・表示できない機能があります。また、テレビ放送などの映像、静止画は、安全のため走行中はディスプレイの画面が消え、音声だけになります。 ■画面はハメ込み合成です。

P074 ▶ナビキット ▶TV・オペレーター付T-Connectナビキット ▶T-Connectナビキット ▶エントリーナビキット

*1. ご利用にはT-Connect契約が必要です。ご利用開始後は、T-Connect継続有無に関係なく、引き続きご利用いただけます。 *2. TV・オペレーター付T-Connectナビキットを最初に装着した車両とは別の車両に付け替えた場合、付け替え先の車両ではTV（フルセグ）の視聴はできなくなります。 ■安全のため、走行中一部操作・表示できない機能があります。また、テレビ放送などの映像、静止画は、安全のため走行中はディスプレイの画面が消え、音声だけになります。 ■画面はハメ込み合成です。

P075 ▶オペレーターサービス ▶オペレーターサービス Plus

*1. 別途利用料が必要です。 *2. オペレーターサービスとオペレーターサービス Plusはどちらか一方のみお選びいただけます。 *4. ご希望に沿えない場合があります。あらかじめご了承ください。 *5. マイレージカードが必要になります。また、マイレージカードはJAL、ANAのみとなります。 *6. 「トヨタつながるクルマの保険プラン」加入者のみのサービスです。 ■T-Connectオンラインサービスはトヨタコネクティッド株式会社が提供するサービスです。 ■T-Connectオンラインサービスは安全のため走行中は操作や画面表示が制限されます。また、電波状況によりサービスがご利用いただけない場合があります。 ■自動車の運転中に携帯電話の操作をしたり画面を注視することは法律で禁止されています。運転中は、運転手以外の方がご利用ください。 ■車両の位置情報は誤差を生じる場合があります。

P076 ▶ヘルプネット®（エアバッグ連動タイプ） ▶eケア（走行アドバイス） ▶マイカーサーチ Plus

*1. 別途利用料が必要です。 *2. 専用通信機（DCM）が通信できる状態・環境の場合、ご利用いただけます。 *3. スマホアプリ「MyTOYOTA」のインストールが必要です。 *4. 事前にサポートアドレス（電話番号・メールアドレス）の登録が必要です。 *5. 警備員は、車両の確保はいたしません。車両追跡のみ行います。（車両の位置追跡や警備員の派遣は、車両盗難のおそれがある場合に利用できるサービスです）。 *6. ご利用にはサービス開始操作が必要です。 *7. ドクターヘリは、必ずしも出動するものではありません。場所、時間帯、天候などによって出動できない場合があります。 *8. D-Call Net®の詳細は認定NPO法人 救急ヘリ病院ネットワーク（HEM-Net）サイト（<https://www.hemnet.jp/>）をご確認ください。 *9. 「ヘルプネット®」ボタンを押した場合は、D-Call Net®には対応しません。 *10. 車両にOBD（On-Board Diagnostics）Ⅱ通信を行う機器を接続している場合、正しくサービスが行えない場合があります。 *11. 事前に担当する販売店（リモートメンテナンス店）の登録が必要になります。詳しくは販売店におたずねください。 *12. お客様が走行中に、販売店からお電話をさせていただく場合がございます。安全のため携帯電話のハンズフリー通話の設定をお願いいたします。 *13. 販売店からのご連絡はすべての警告灯点灯時に実施するものではありません。「走る」「曲がる」「止まる」の走行に支障が出る可能性が高いものに限ります。ウォッシャー液量などのメンテナンスや半ドア表示などのインジケーターに関する警告灯についてはご連絡いたしません。 *14. 運転中の場合は、安全な場所にクルマを停止してから、販売店またはeケアコールセンターへ通話、接続いただくようお願いいたします。

■T-Connectオンラインサービスはトヨタコネクティッド株式会社が提供するサービスです。 ■T-Connectオンラインサービスは安全のため走行中は操作や画面表示が制限されます。また、電波状況によりサービスがご利用いただけない場合があります。 ■自動車の運転中に携帯電話の操作をしたり画面を注視することは法律で禁止されています。運転中は、運転手以外の方がご利用ください。 ■車両の位置情報は誤差を生じる場合があります。 ■ヘルプネット®は株式会社 日本緊急通報サービスの登録商標です。 ■“D-Call Net®”は認定NPO法人 救急ヘリ病院ネットワーク（HEM-Net）の登録商標です。 ■掲載のサービス内容は2021年9月現在のもので、予告なく変更・中止される場合があります。

P077 T-Connect「MyTOYOTA」アプリ対応

*1. スマホアプリ「MyTOYOTA」のインストールが必要です。なお、スマホOSのバージョンによりご利用できない場合があります。対応OSについてはAppStoreまたはGooglePlayをご確認ください。 *2. T-Connectスタンダードプランの対象サービスです。一定期間毎にディスプレイオーディオでの設定が必要です。

■T-Connectオンラインサービスはトヨタコネクティッド株式会社が提供するサービスです。 ■T-Connectオンラインサービスは安全のため走行中は操作や画面表示が制限されます。また、電波状況によりサービスがご利用いただけない場合があります。 ■自動車の運転中に携帯電話の操作をしたり画面を注視することは法律で禁止されています。運転中は、運転手以外の方がご利用ください。 ■車両の位置情報は誤差を生じる場合があります。 ■掲載のサービス内容は2021年9月現在のもので、予告なく変更・中止される場合があります。 ■画面はイメージです。 ■詳しくは、AUDIO VISUAL & NAVIGATION CATALOGUE、またはT-Connectサイト（<https://toyota.jp/tconnectservice/>）にてご確認ください。

WIDE SELECTION

価格・グレード・カラー

Z

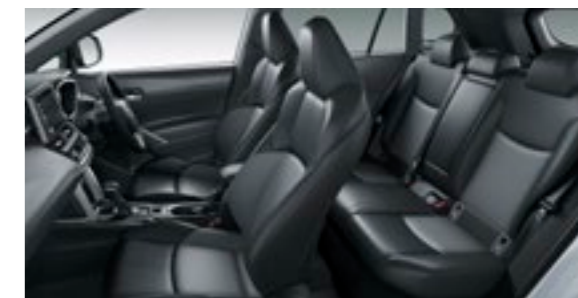

	ハイブリッド車		ガソリン車
	2WD	E-Four	2WD
メーカー希望小売価格 *1 (消費税抜き)	2,990,000 円 (2,718,182 円)	3,199,000 円 (2,908,182 円)	2,640,000 円 (2,400,000 円)
北海道地区メーカー希望 小売価格 *2 (消費税抜き)	3,028,500 円 (2,753,182 円)	3,237,500 円 (2,943,182 円)	2,674,100 円 (2,431,000 円)

全長	4,490mm
全幅	1,825mm
全高	1,620mm
燃費	WLTCモード：26.2～14.4km/L
総排気量	1.797L

Photo (スタイリング) : Z (ハイブリッド車・2WD)。ボディカラーのプラチナホワイトパールマイカ〈089〉〈33,000円〉はメーカーオプション。 Photo (インテリア) : 内装色はブラック。 *1. 沖縄地区は価格が異なります。 *2. 北海道地区の価格には寒冷地仕様が含まれます。 ■価格はメーカー希望小売価格〈(消費税10%込み) '21年9月現在のもの〉で参考価格です。価格は販売店が独自に定めていますので、詳しくは各販売店におたずねください。 ■価格はタイヤパンク応急修理キット付の価格です。 ■価格にはオプション価格は含まれていません。 ■保険料、税金 (除く消費税)、登録料などの諸費用は別途申し受けます。 ■写真は機能説明のために各ランプを点灯したものです。実際の走行状態を示すものではありません。 ■写真は機能説明のためにボディの一部を切断したカットモデルです。 ■自動車リサイクル法の施行により、リサイクル料金が別途必要となります。 ●燃料消費率は定められた試験条件のもとでの値です。お客様の使用環境 (気象、渋滞等) や運転方法 (急発進、エアコン使用等) に応じて燃料消費率は異なります。 ●WLTCモードは、市街地、郊外、高速道路の各走行モードを平均的な使用時間配分で構成した国際的な走行モードです。市街地モードは、信号や渋滞等の影響を受ける比較的低速な走行を想定し、郊外モードは、信号や渋滞等の影響をあまり受けない走行を想定、高速道路モードは、高速道路等での走行を想定しています。

S



	ハイブリッド車		ガソリン車
	2WD	E-Four	2WD
メーカー希望小売価格 *1 (消費税抜き)	2,750,000 円 (2,500,000 円)	2,959,000 円 (2,690,000 円)	2,400,000 円 (2,181,818 円)
北海道地区メーカー希望 小売価格 *2 (消費税抜き)	2,788,500 円 (2,535,000 円)	2,997,500 円 (2,725,000 円)	2,434,100 円 (2,212,818 円)

全長	4,490mm
全幅	1,825mm
全高	1,620mm
燃費	WLTCモード：26.2～14.4km/L
総排気量	1.797L

Photo (スタイリング) : S (ハイブリッド車・2WD)。ボディカラーのスパークリングブラックパールクリスタルシャイン〈220〉〈33,000円〉はメーカーオプション。 Photo (インテリア) : 内装色はブラック。 *1. 沖縄地区は価格が異なります。 *2. 北海道地区の価格には寒冷地仕様が含まれます。 ■価格はメーカー希望小売価格〈(消費税10%込み) '21年9月現在のもの〉で参考価格です。価格は販売店が独自に定めていますので、詳しくは各販売店におたずねください。 ■価格はタイヤパンク応急修理キット付の価格です。 ■価格にはオプション価格は含まれていません。 ■保険料、税金(除く消費税)、登録料などの諸費用は別途申し受けます。 ■写真は機能説明のために各ランプを点灯したものです。実際の走行状態を示すものではありません。 ■写真は機能説明のためにボディの一部を切断したカットモデルです。 ■自動車リサイクル法の施行により、リサイクル料金が別途必要となります。 ●燃料消費率は定められた試験条件のもとでの値です。お客様の使用環境(気象、渋滞等)や運転方法(急発進、エアコン使用等)に応じて燃料消費率は異なります。 ●WLTCモードは、市街地、郊外、高速道路の各走行モードを平均的な使用時間配分で構成した国際的な走行モードです。市街地モードは、信号や渋滞等の影響を受ける比較的低速な走行を想定し、郊外モードは、信号や渋滞等の影響をあまり受けない走行を想定、高速道路モードは、高速道路等での走行を想定しています。

G/G“X”



	ハイブリッド車		ガソリン車	
	2WD	E-Four	G 2WD	G “X” 2WD
メーカー希望小売価格 *1 (消費税抜き)	2,590,000 円 (2,354,545 円)	2,799,000 円 (2,544,545 円)	2,240,000 円 (2,036,364 円)	1,999,000 円 (1,817,273 円)
北海道地区メーカー希望 小売価格 *2 (消費税抜き)	2,628,500 円 (2,389,545 円)	2,837,500 円 (2,579,545 円)	2,274,100 円 (2,067,364 円)	2,056,200 円 (1,869,273 円)

全長	4,490mm
全幅	1,825mm
全高	1,620mm
燃費	WLTCモード：26.2～14.4km/L
総排気量	1.797L

Photo (スタイリング) : G (ガソリン車)。ボディカラーのセンシュアルレッドマイカ (3T3) <33,000円>はメーカーオプション。 Photo (インテリア) : 内装色はブラック。 *1. 沖縄地区は価格が異なります。 *2. 北海道地区の価格には寒冷地仕様が含まれます。 ■価格はメーカー希望小売価格<(消費税10%込み)>'21年9月現在のもの>で参考価格です。価格は販売店が独自に定めていますので、詳しくは各販売店におたずねください。 ■価格はタイヤパンク応急修理キット付の価格です。 ■価格にはオプション価格は含まれていません。 ■保険料、税金(除く消費税)、登録料などの諸費用は別途申し受けます。 ■写真は機能説明のために各ランプを点灯したものです。実際の走行状態を示すものではありません。 ■写真は機能説明のためにボディの一部を切断したカットモデルです。 ■自動車リサイクル法の施行により、リサイクル料金が別途必要となります。 ●燃料消費率は定められた試験条件のもとでの値です。お客様の使用環境(気象、渋滞等)や運転方法(急発進、エアコン使用等)に応じて燃料消費率は異なります。 ●WLTCモードは、市街地、郊外、高速道路の各走行モードを平均的な使用時間配分で構成した国際的な走行モードです。市街地モードは、信号や渋滞等の影響を受ける比較的低速な走行を想定し、郊外モードは、信号や渋滞等の影響をあまり受けない走行を想定、高速道路モードは、高速道路等での走行を想定しています。



プラチナホワイトパールマイカ〈089〉*1



セメントグレーメタリック〈1H5〉



シルバーメタリック〈1L0〉



アティチュードブラックマイカ〈218〉



スパークリングブラックパールクリスタル
シャイン〈220〉*1



センシュアルレッドマイカ〈3T3〉*1



アバンギャルドブロンズメタリック〈4V8〉



ダークブルーマイカメタリック〈8W7〉

■写真はすべてZ(ハイブリッド車・2WD)。

*1. プラチナホワイトパールマイカ〈089〉、スパークリングブラックパールクリスタルシャイン〈220〉、センシュアルレッドマイカ〈3T3〉はメーカーオプション〈33,000円(消費税抜き30,000円)〉となります。 ■「メーカーオプション」はご注文時に申し受けます。メーカーの工場では装着するため、ご注文後はお受けできませんので、ご了承ください。 ■価格はメーカー希望小売価格〈(消費税10%込み)'21年9月現在のもの〉で参考価格です。価格は販売店が独自に定めていますので、詳しくは各販売店におたずねください。 ■ボディカラーおよび内装色は撮影および表示画面の関係で実際の色とは異なって見えることがあります。また、実車においてもご覧になる環境(屋内外、光の角度等)により、ボディカラーの見え方は異なります。特にスパークリングブラックパールクリスタルシャイン〈220〉は黒、紫など、様々な色に見える特性の強いボディカラーです。



内外配色一覧表

標準設定

	Z	S	G	“X”
フロントシートタイプ	スポーティ			ノーマル
シート表皮	本革*2+ファブリック	ファブリック		
内装色	ブラック			
プラチナホワイトパールマイカ<089> *1				
セメントグレーメタリック<1H5>				
シルバーメタリック<1L0>				
アティチュードブラックマイカ<218>				
スパークリングブラックパールクリスタルシャイン<220> *1				
センシユアルレッドマイカ<3T3> *1				
アバンギャルドブロンズメタリック<4V8>				
ダークブルーマイカメタリック<8W7>				

*1. プラチナホワイトパールマイカ<089>、スパークリングブラックパールクリスタルシャイン<220>、センシユアルレッドマイカ<3T3>はメーカーオプション<33,000円(消費税抜き30,000円)>となります。 *2. 本革シートの一部に合成皮革を使用しています。 ■「メーカーオプション」はご注文時に申し受けます。メーカーの工場では装着するため、ご注文後はお受けできませんので、ご了承ください。 ■価格はメーカー希望小売価格<(消費税10%込み)'21年9月現在のもの>で参考価格です。価格は販売店が独自に定めていますので、詳しくは各販売店におたずねください。 ■ボディカラーおよび内装色は撮影および表示画面の関係で実際の色とは異なって見えることがあります。また、実車においてもご覧になる環境(屋内外、光の角度等)により、ボディカラーの見え方は異なります。特にスパークリングブラックパールクリスタルシャイン<220>は黒、紫など、様々な色に見える特性の強いボディカラーです。

グレード別主な標準装備比較表

	Z	S	G	"X"
エクステリア	 <ul style="list-style-type: none"> ●225/50R18タイヤ&18×7Jアルミホイール (切削光輝+ダークグレーメタリック塗装/センターオーナメント付) 	 <ul style="list-style-type: none"> ●215/60R17タイヤ&17×6 1/2Jアルミホイール (センターオーナメント付) 		 <ul style="list-style-type: none"> ●215/60R17タイヤ&17×6 1/2Jスチールホイール (樹脂フルキャップ付)

グレード別主な標準装備比較表

	Z	S	G	“X”
エクステリア		●ルーフレール		—
		●フロントアグリル(ブラック) フレーム(金属調塗装) ■写真はZ。		 ●フロントアグリル(ブラック) フレーム(ブラック)
		●リヤロアバンパー (金属調塗装)		 ●リヤロアバンパー (ブラック)
		●ドアウィンドウフレームモールディング (クロームメッキ+ブラック)		 ●ドアウィンドウフレームモールディング (ブラック)
	 ●Bi-Beam LEDヘッドランプ +LEDシーケンシャルターンランプ +LEDクリアランスランプ &LEDデイトイランニングランプ ●LEDフロントフォグランプ			 ●Bi-Beam LEDヘッドランプ +ターンランプ+クリアランスランプ ■写真はG。
	 ●リヤコンビネーションランプ LEDライン発光テール&ストップランプ +ターンランプ			 ●リヤコンビネーションランプ LEDテール&ストップランプ+ターンランプ ■写真はG。

グレード別主な標準装備比較表

		Z	S	G	“X”	
インテリア		 <ul style="list-style-type: none"> ● オフティロンメーター+7.0インチTFTカラーマルチインフォメーションディスプレイ(スピードメーター表示) [サテン調塗装メータークラスター付] ■ 写真はハイブリッド車。 		 <ul style="list-style-type: none"> ● アナログメーター+4.2インチTFTカラーマルチインフォメーションディスプレイ(サテン調塗装メータークラスター・メーターリング付) ■ 写真はガソリン車。 	 <ul style="list-style-type: none"> ● アナログメーター+4.2インチTFTカラーマルチインフォメーションディスプレイ(ブラック塗装メーターリング付) 	
		 <ul style="list-style-type: none"> ● フロントシート(スポーティ) 運転席8ウェイパワーシート(前後スライド+リクライニング+シート上下アジャスター+チルトアジャスター) ● 電動ランバーサポート(運転席/2ウェイ) ● シートヒーター(運転席・助手席) ● シート表皮 本革*+ファブリック 		 <ul style="list-style-type: none"> ● フロントシート(スポーティ) 運転席6ウェイマニュアルシート(前後スライド+リクライニング+シート上下アジャスター) ● シート表皮 ファブリック 	 <ul style="list-style-type: none"> ● フロントシート(ノーマル) 運転席6ウェイマニュアルシート(前後スライド+リクライニング+シート上下アジャスター) ● シート表皮 ファブリック 	
		● ドアトリムショルダー(ステッチ付) ソフトタイプ(フロント)、ハードタイプ(リヤ)		● ドアトリムショルダー(ステッチ付) ハードタイプ		
		 <ul style="list-style-type: none"> ● センターコンソールボックス ステッチ付 合成皮革巻き 		 <ul style="list-style-type: none"> ● センターコンソールボックス ファブリック巻き・リヤボックス付 		
		 <ul style="list-style-type: none"> ● インサイドドアハンドル サテン調塗装 		 <ul style="list-style-type: none"> ● インサイドドアハンドル 		
		● リヤセンターアームレスト(カップホルダー2個付)		—		

P088-090 ▶グレード別主な標準装備比較表

*. 本革シートの一部に合成皮革を使用しています。 ■写真の計器盤は機能説明のために各ランプを点灯したものです。実際の走行状態を示すものではありません。

トヨタ カローラ クロス 主要装備一覧表

標準装備
メーカーオプション(ご注文時に申し受けます)
オプションサービス
販売店装着オプション

		1.8L ハイブリッド車			1.8L ガソリン車				
		2WD/E-Four			2WD				
		Z	S	G	Z	S	G	"X"	
外装	225/50R18タイヤ&18×7Jアルミホイール (切削光輝+ダークグレイメタリック塗装/センターオーナメント付)								
	215/60R17タイヤ&17×6½Jアルミホイール(センターオーナメント付)								
	215/60R17タイヤ&17×6½Jスチールホイール(樹脂フルキャップ付)								
	スペアタイヤ(応急用 T155/70D17)	*1*2	2WDのみ 14,300円(消費税抜き13,000円) *3			14,300円(消費税抜き13,000円)			
	タイヤパンク応急修理キット	*1							
	マクファソンストラット式フロントサスペンション								
	トーションビーム式リヤサスペンション		2WD						
	ダブルウィッシュボーン式リヤサスペンション		E-Four						
	ばね上制振制御								
	電動パーキングブレーキ								
ブレーキホールド									
ルーフレール									
パノラマルーフ(電動サンシェード&挟み込み防止機能付)		110,000円(消費税抜き100,000円)			110,000円(消費税抜き100,000円)				
フロントロアグリル(ブラック)		金属調塗装フレーム		ブラック フレーム	金属調塗装フレーム		ブラック フレーム		
リヤロアバンパー		金属調塗装		ブラック	金属調塗装		ブラック		
ドアウインドウフレームモールディング		クロームメッキ+ブラック		ブラック	クロームメッキ+ブラック		ブラック		

全車標準装備 ●スタビライザー(フロント・リヤ) ●エアスパッツ(フロント) ●エンジンアンダーカバー&プロテクター ●リヤスポイラー ●グリップ式カラードアウトサイドドアハンドル など

*1. スペアタイヤを選択した場合、タイヤパンク応急修理キットは非装着となります。
 *2. スペアタイヤとジャッキ+ジャッキハンドル+ホイールナットレンチはセットでメーカーオプションとなります。販売店装着オプションのジャッキ+ジャッキハンドル+ホイールナットレンチは同時装着できません。
 *3. スペアタイヤとアクセサリコンセントは同時装着できません。

■「メーカーオプション」はご注文時に申し受けます。メーカーの工場では装着するため、ご注文後はお受けできませんのでご了承ください。
 ■「X」はグレード名称ではありません。
 ■価格はメーカー希望小売価格<(消費税10%込み)>'21年9月現在のもの>で参考価格です。価格は販売店が独自に定めていますので、詳しくは各販売店におたずねください。

トヨタ カローラ クロス 主要装備一覧表

標準装備
メーカーオプション(ご注文時に申し受けます)
オプションサービス
販売店装着オプション

		1.8L ハイブリッド車			1.8L ガソリン車				
		2WD/E-Four			2WD				
		Z	S	G	Z	S	G	"X"	
安全装備									
視界	Bi-Beam LEDヘッドランプ	+LEDシーケンシャルターンランプ+ LEDクリアランスランプ&LEDデイトタイムランニングランプ①/② +ターンランプ+クリアランスランプ①/②							
	LEDフロントフォグランプ①/②	22,000円(消費税抜き20,000円)			22,000円(消費税抜き20,000円)				
	リヤコンビネーションランプ	LEDライン発光テール&ストップランプ+ターンランプ LEDテール&ストップランプ+ターンランプ							
	LEDハイマウントストップランプ	12灯						8灯	
	LEDリヤフォグランプ(右側のみ)	*4							
	LEDサイドターンランプ付オート電動格納式リモコンカラードドアミラー+補助確認装置		ヒーター付 *5		ヒーター付		ヒーター付 *5		*6
	UVカット機能付ウインドシールドグリーンガラス(合わせ・高音性ガラス)								
	UVカット機能付フロントドアグリーンガラス								
	UVカット機能付グリーンガラス(リヤドア・リヤクォーター・バックドア)		プライバシー						
	ウォッシャー連動間欠ワイパー	フロント リヤ	時間調整式			時間調整式			
防眩インナーミラー		自動			自動				
衝突安全									
SRSエアバッグ(運転席・助手席)+SRSニーエアバッグ(運転席)+ SRSサイドエアバッグ(運転席・助手席)+SRSカーテンシールドエアバッグ(前後席)									
予防安全	Toyota Safety Sense	ブリクラッシュセーフティ(歩行者[昼夜]・自転車運転者[昼]検知機能付衝突回避支援タイプ/ミリ波レーダー+単眼カメラ方式) レーントレーシングアシスト[LTA] レーダークルーズコントロール(全車速追従機能付) オートマチックハイビーム[AHB] ロードサインアシスト[RSA]							
	パーキングサポートブレーキ(前後方静止物)	*7							
	ブラインドスポットモニター[BSM]+パーキングサポートブレーキ(後方接近車両)	*8	44,000円(消費税抜き40,000円)						
	車両接近通報装置								
	プラスサポート(急アクセル時加速抑制)								
	パノラミックビューモニター	*5 *7	27,500円(消費税抜き25,000円) *8		27,500円(消費税抜き25,000円) *8				
バックガイドモニター	*7								
全車標準装備 ●先行車発進告知機能[TMNI] ●ヘッドランプレベリング(マニュアル) ●コンライト(自動点灯+消灯システム/ランプオートカットシステム) ●タイマー付リヤウインドウデフォグガー ●リフレックスリフレクター ●緊急ブレーキシグナル(ハザードランプ点滅) ●EBD(電子制動力配分制御)付ABS&ブレーキアシスト ●S-VSC&ACA&TRC ●ドライブスタートコントロール ●ヒルス タートアシストコントロール ●上下調整式ヘッドレスト(全席) ●アジャスタブルシートベルトアンカー(運転席・助手席) ●汎用ISOFIX対応チャイルドシート固定専用バー・トップテザーアンカー(リヤ左右席) *9 ●ELR付3点式シートベルト(プリテンショナー&フォースリミッター機構付[フロント・リヤ左右席]) ●全席シートベルト非着用警告灯(点滅式)+リマインダー(警告音) ●歩行者傷害軽減ボディ ●全方位コンパティビリティボディ構造 など									

*4. 寒冷地仕様を選択した場合、LEDリヤフォグランプが同時装着されます。 *5. パノラミックビューモニターを選択した場合、補助確認装置は非装着となり、カメラ(左右)付になります。 *6. 寒冷地仕様を選択した場合、ドアミラーはヒーター付となります。 *7. 字光式ナンバープレートは同時装着できません。 *8. パノラミックビューモニターは、ブラインドスポットモニター[BSM]+パーキングサポートブレーキ(後方接近車両)選択時に装着できます。 *9. チャイルドシートは汎用ISOFIX対応チャイルドシート(新保安基準適合)のみ使用できます。それ以外のチャイルドシートは、シートベルトでの装着となります。詳しくは販売店におたずねください。
 ■「メーカーオプション」はご注文時に申し受けます。メーカーの工場では装着するため、ご注文後はお受けできませんのでご了承ください。 ■「X」はグレード名称ではありません。 ■価格はメーカー希望小売価格<(消費税10%込み)>'21年9月現在のもの>で参考価格です。価格は販売店が独自に定めていますので、詳しくは各販売店におたずねください。

トヨタ カローラ クロス 主要装備一覧表

標準装備
メーカーオプション(ご注文時に申し受けます)
オプションサービス
販売店装着オプション

		1.8L ハイブリッド車			1.8L ガソリン車				
		2WD/E-Four			2WD				
		Z	S	G	Z	S	G	"X"	
操作性	3本スポークステアリングホイール	本革巻き・シルバー塗装付							ウレタン*10
	ステアリングヒーター	*11							
	シフトノブ	本革巻き+サテンメッキ加飾							ウレタン*12
	7速スポーツシーケンシャルシフトマチック								
	ステアリングスイッチ(マルチインフォメーションディスプレイ・オーディオ*13 ・レーダークルーズコントロール・レーンレーシングアシスト・ハンズフリー・音声認識)								
	スマートエントリー(運転席・助手席・バックドア/アンサーバック機能付)&スタートシステム (スマートキー2個)+キー置き忘れ防止ウォーニング(ブザー&アンロック機構)	*14							
	ワイヤレスドアロックリモートコントロール(アンサーバック機能付)&スタートシステム (スマートキー2個)+キー置き忘れ防止ウォーニング(ブザー)	*14							
	ドライブモードセレクト	エコ/ノーマル/パワー ノーマル/パワー							
	EVドライブモードスイッチ								
	オプティロンメーター+7.0インチTFTカラーマルチインフォメーションディスプレイ (スピードメーター表示)①/②	サテン調塗装メータークラスター付			サテン調塗装メータークラスター付				
アナログメーター+4.2インチTFTカラーマルチインフォメーションディスプレイ①/②				サテン調塗装メータークラスターメーターリング 付			サテン調塗装メータークラスターメーターリング 付	ブラック塗装 メーターリング付	
エコドライブインジケータ									
ハイブリッドシステムインジケータ									

全車標準装備 ●電動パワーステアリング ●チルト&テレスコピックステアリング ●シフトレバーブーツ ●メーター照度コントロール ●タコメーター ●パワーウィンドウ(フロント・リヤドアワンタッチ式/挟み込み防止機能付) ●ドアキー連動電気式ドアロック(バックドア連動) ●ブレーキオイル残量ウォーニング ●フューエル残量ウォーニング ●ランプ消し忘れウォーニング ●バックドアオー
 プナー(電気式) ●フューエルリッドオープナー ●デジタルクロック(ディスプレイオーディオ+マルチインフォメーションディスプレイ表示) ●シフトポジションインジケータ など

*10. 寒冷地仕様を選択した場合、3本スポークステアリングホイールは本革巻き・シルバー塗装付となります。 *11. 寒冷地仕様を選択した場合、ステアリングヒーターが同時装着されます。 *12. 寒冷地仕様を選択した場合、シフトノブは本革巻き+サテンメッキ加飾付となります。 *13. オーディオ操作スイッチは、音量、モード選択、選曲・選局となります。 *14. 植込み型心臓ペースメーカー等の機器をご使用の方は、電波によりそれらの機器に影響を及ぼすおそれがありますので、車両に搭載された発信機から約22cm以内に植込み型心臓ペースメーカー等の機器を近づけないようにしてください。電波発信を停止することもできますので、販売店にご相談ください。

■「メーカーオプション」はご注文時に申し受けます。メーカーの工場では装着するため、ご注文後はお受けできませんのでご了承ください。 ■「X」はグレード名称ではありません。 ■価格はメーカー希望小売価格<(消費税10%込み)>'21年9月現在のもの>で参考価格です。価格は販売店が独自に定めていますので、詳しくは各販売店におたずねください。

トヨタ カローラ クロス 主要装備一覧表

標準装備
メーカーオプション(ご注文時に申し受けます)
オプションサービス
販売店装着オプション

		1.8L ハイブリッド車			1.8L ガソリン車				
		2WD/E-Four			2WD				
		Z	S	G	Z	S	G	"X"	
内装									
シート	シート表皮	本革*30+ファブリック							
		ファブリック							
	フロントシート	運転席8ウェイパワーシート(前後スライド+リクライニング+シート上下アジャスター+チルトアジャスター)①/②		スポーティ		スポーティ			
		運転席6ウェイマニュアルシート(前後スライド+リクライニング+シート上下アジャスター)			スポーティ		スポーティ		ノーマル
		助手席4ウェイマニュアルシート(前後スライド+リクライニング)				スポーティ			ノーマル
		シートヒーター(運転席・助手席)①/②							
	電動ランバーサポート(運転席/2ウェイ)①/②								
	6.4分割可倒式リヤシート(リクライニング機能[2段階]付)								
インテリア	インストルメントパネル(ソフトパッド/ステッチ付)								
	インパネオーナメント(サテン調塗装+ピアノブラック)								
	インパネセンタークラスター(ピアノブラック)		サテン調塗装						
	コンソールアッパーガーニッシュ&ドアトリムガーニッシュ(サテン調塗装)								
		フロントコンソールトレイ *15	*16		*16				
	サイドレジスターベゼル(サテン調塗装)								
	センター・サイドレジスターノブ		サテンメッキ		サテンメッキ				
	シフトベゼル(サテン調塗装+ピアノブラック)								
	ドアトリムショルダー(ステッチ付)		フロント:ソフトタイプ リヤ:ハードタイプ		ハードタイプ		フロント:ソフトタイプ リヤ:ハードタイプ		
	センターコンソールボックス①/②		ステッチ付 合成皮革巻き		ファブリック巻き・リヤボックス付		ステッチ付 合成皮革巻き		
	サンバイザー(運転席・助手席バニティミラー/チケットホルダー付)		LED照明付		LED照明付				
	インサイドドアハンドル		サテン調塗装		サテン調塗装				
	リヤセンターアームレスト(カップホルダー2個付)①/②/③								
空調	オートエアコン&ヒーターコントロールパネル(サテン調塗装+ピアノブラック)		左右独立温度コントロール付・S-FLOW(前席集中モード付)		電動インバーターコンプレッサー付				
	後席エアコン吹き出し口				電動インバーターコンプレッサー付				
照明	イルミネーテッド エントリーシステム		LEDルームランプ・フロントパーソナルランプ フロントカップホルダーランプ・フロントドアトリム ショルダーランプ・フロントコンソールトレイランプ		*17	11,000円(消費税抜き10,000円)			
	ハンズフリーパワーバックドア(挟み込み防止機能・停止位置メモリー機能・予約ロック機能付)			77,000円(消費税抜き70,000円)		77,000円(消費税抜き70,000円)			
ラゲージ	トノカバー								

全車標準装備 ●回転式アシストグリップ(フロント2個、リヤ[コートフック付]2個) ●フットレスト ●クリーンエアフィルター(花粉除去・脱臭機能付) ●グローブボックス ●ドアスカッフプレート ●カップホルダー(フロント2個) ●フロントドアポケット(ボトルホルダー[1本]付) ●リヤドアボトルホルダー[1本] ●助手席シートバックポケット ●エコ空調モードスイッチ ●ラゲージルームランプ ●デッキフック(4個) ●デッキボード など

*15. CD・DVDデッキを選択する場合、メーカーオプションのフロントコンソールトレイ(CD・DVDデッキ用) <0円>の装着が必要です。ディスクの録音、録画状態によっては再生できない場合があります。安全のため、走行中一部操作・表示できない機能があります。また、DVD再生は安全のため走行中はディスプレイの画面が消え、音声だけになります。 *16. おくだけ充電を選択した場合、フロントコンソールトレイ内に充電エリアが設置されます。 *17. CD・DVDデッキとイルミネーテッドエントリーシステム(フロントカップホルダーランプ・フロントドアトリムショルダーランプ・フロントコンソールトレイランプ)は同時装着できません。 *30. 本革シートの一部に合成皮革を使用しています。

■「メーカーオプション」はご注文時に申し受けます。メーカーの工場では装着するため、ご注文後はお受けできませんのでご了承ください。 ■「X」はグレード名称ではありません。 ■価格はメーカー希望小売価格<(消費税10%込み)'21年9月現在のもの>で参考価格です。価格は販売店が独自に定めていますので、詳しくは各販売店におたずねください。

トヨタ カローラ クロス 主要装備一覧表

標準装備
メーカーオプション(ご注文時に申し受けます)
オプションサービス
販売店装着オプション

		1.8L ハイブリッド車			1.8L ガソリン車				
		2WD/E-Four			2WD				
		Z	S	G	Z	S	G	"X"	
エンターテインメント									
ナビ・オーディオ	ディスプレイオーディオ *18 【オーディオ・ビジュアル機能】AM/FMチューナー(ワイドFM対応)、Bluetooth®対応(ハンズフリー/オーディオ)、USB入力(動画・音楽再生/給電) *19、Miracast®対応【スマートフォン連携】SDL(SmartDeviceLink™)、Apple Carplay、Android Auto™対応【T-Connect】ヘルプネット®、eケア、マイカーサーチ	9インチディスプレイ①/②	6スピーカー 28,600円(消費税抜き26,000円)			6スピーカー 28,600円(消費税抜き26,000円)			
	7インチディスプレイ①/②	4スピーカー			2スピーカー				
	DCM(専用通信機)								
	TV(フルセグ)①/②	*20							
	TV・オペレーター付T-Connectナビキット/T-Connectナビキット/エントリーナビキット①/②	*21							
	ETC2.0ユニット(ビルトイン)ナビキット連動タイプ(光ビーコン機能付)	*22							
	ETC車載器(ビルトイン)ナビキット連動タイプ	*22							
CD・DVDデッキ	*15 *17	*23			*23				

***15.** CD・DVDデッキを選択する場合、メーカーオプションのフロントコンソールトレイ(CD・DVDデッキ用)＜0円＞の装着が必要です。ディスクの録音、録画状態によっては再生できない場合があります。安全のため、走行中一部操作・表示できない機能があります。また、DVD再生は安全のため走行中はディスプレイの画面が消え、音声だけになります。
 ***17.** CD・DVDデッキとイルミネーテッドエントリーシステム(フロントカップホルダーランプ・フロントドアトリムショルダーランプ・フロントコンソールトレイランプ)は同時装着できません。
 ***18.** CD・DVDデッキは搭載されていません。また、ナビゲーションシステムは含まれません。車載ナビ機能をご利用の際は、販売店装着オプションのTV・オペレーター付T-Connectナビキット、T-Connectナビキットまたはエントリーナビキットの装着が必要です。
 ***19.** スマートフォンの接続にはデータ通信可能なUSBケーブルが別途必要となります。また、一部ケーブルには対応できないものがあります。
 ***20.** ご利用にはT-Connect契約が必要です。ご利用開始後は、T-Connect継続有無に関係なく、引き続きご利用いただけます。TV・オペレーター付T-Connectナビキットでは標準サービスです。ただし、TV・オペレーター付T-Connectナビキットを最初に装着した車両とは別の車両に付け替えた場合、付け替え先の車両ではTV(フルセグ)の視聴はできなくなります。
 ***21.** TV・オペレーター付T-Connectナビキット、T-Connectナビキット、エントリーナビキットは同時選択できません。また、サービスのご利用には、T-ConnectエントリープランまたはT-Connectスタンダードプランの契約が必要です。詳しくは販売店におたずねください。
 ***22.** TV・オペレーター付T-Connectナビキット、T-Connectナビキットまたはエントリーナビキットを選択した場合のみ装着できます。カードホルダーは非装着となります。また、別途セットアップ費用が必要となります。ETC2.0ユニットおよびETC車載器は新しいセキュリティ規格に対応しています。
 ***23.** CD・DVDデッキとおくだけ充電は同時選択できません。

■「メーカーオプション」はご注文時に申し受けます。メーカーの工場では装着するため、ご注文後はお受けできませんのでご了承ください。
 ■「X」はグレード名称ではありません。
 ■価格はメーカー希望小売価格＜(消費税10%込み) '21年9月現在のもの＞で参考価格です。価格は販売店が独自に定めていますので、詳しくは各販売店におたずねください。
 ■SmartDeviceLink™は、SmartDeviceLink Consortiumの商標、または登録商標です。
 ■Bluetooth®はBluetooth SIG, Inc.の商標です。
 ■Wi-Fi®、Miracast®は、Wi-Fi Allianceの登録商標です。
 ■Apple CarPlayは、米国その他の国で登録されたApple Inc.の商標です。
 ■Android Auto™は、Google LLCの商標です。
 ■ヘルプネット®は株式会社 日本緊急通報サービスの登録商標です。

トヨタ カローラ クロス 主要装備一覧表

標準装備
メーカーオプション(ご注文時に申し受けます)
オプションサービス
販売店装着オプション

		1.8L ハイブリッド車			1.8L ガソリン車				
		2WD/E-Four			2WD				
		Z	S	G	Z	S	G	"X"	
その他									
	アクセサリコンセント(AC100V・1500W/1個/非常時給電システム付)①/②	*24	44,000円(消費税抜き40,000円)*3						
	アクセサリソケット(DC12V・120W/センターコンソールボックス内1個)	*25							
	充電用USB端子	*26	センターコンソールボックス後部 2個		センターコンソールボックス内1個	センターコンソールボックス後部 2個		センターコンソールボックス内1個	
その他	おくだけ充電	*27	13,200円(消費税抜き12,000円)*16 *23			13,200円(消費税抜き12,000円)*16 *23			
	盗難防止システム(イモビライザーシステム)[国土交通省認可品]		オートアラーム付						
	寒冷地仕様(ウインドシールドデアイサー・ヒーターリヤダクトなど)	*4 *6 *10 *11 *12 *28	PTCヒーター *29付 38,500円(消費税抜き35,000円)			34,100円(消費税抜き31,000円)		57,200円(消費税抜き52,000円)	
工具	ジャッキ+ジャッキハンドル+ホイールナットレンチ	*2	2WDのみ						
	ジャッキ+ジャッキハンドル+ホイールナットレンチ								
全車標準装備 ●通信用USB端子 ●シャークフィンアンテナ など									

***2.** スペアタイヤとジャッキ+ジャッキハンドル+ホイールナットレンチはセットでメーカーオプションとなります。販売店装着オプションのジャッキ+ジャッキハンドル+ホイールナットレンチは同時装着できません。 ***3.** スペアタイヤとアクセサリコンセントは同時装着できません。 ***4.** 寒冷地仕様を選択した場合、LEDリヤフォグランプが同時装着されます。 ***6.** 寒冷地仕様を選択した場合、ドアミラーはヒーター付となります。 ***10.** 寒冷地仕様を選択した場合、3本スポークステアリングホイールは本革巻き・シルバー塗装付となります。 ***11.** 寒冷地仕様を選択した場合、ステアリングヒーターが同時装着されます。 ***12.** 寒冷地仕様を選択した場合、シフトノブは本革巻き+サテンメッキ加飾付となります。 ***16.** おくだけ充電を選択した場合、フロントコンソールトレイ内に充電エリアが設置されます。 ***23.** CD・DVDデッキとおくだけ充電は同時選択できません。 ***24.** 合計消費電力は1500W以下でご使用ください。1500Wを超えると保護機能が作動し、給電機能が停止します。工場出荷時の電源周波数は車両によって異なります。車両の取扱説明書を確認し、電気製品の使用可能な周波数と車両の電源周波数が異なる場合は、販売店にご相談ください(カローラ クロスの場合、50Hzに設定されています)。一部の自治体では駐車または停車中にエンジンを始動させた場合、条例にふれる可能性がありますのでご注意ください。 ***25.** 120W以下の電気製品をご使用ください。ただし、120W以下の電気製品でも正常に作動しない場合があります。詳しくは販売店におたずねください。 ***26.** DC5V/2.1A(消費電力10.5W)の電源としてご使用ください。 ***27.** 植込み型心臓ペースメーカー等の医療用電気機器を装着されている方は、おくだけ充電のご使用にあたっては医師とよくご相談ください。充電動作が医療用電気機器に影響を与えるおそれがあります。充電機能を停止することもできますので詳しくは販売店におたずねください。 ***28.** 寒冷地仕様では、寒冷地での使用を考慮して、装備の充実を図っています。なお、北海道地区には寒冷地仕様が全車標準装備となります。 ***29.** PTC[自己温度制御システム]: Positive Temperature Coefficient

■「メーカーオプション」はご注文時に申し受けます。メーカーの工場では装着するため、ご注文後はお受けできませんのでご了承ください。 **■**「X」はグレード名称ではありません。 **■**価格はメーカー希望小売価格<(消費税10%込み)>'21年9月現在のもの>で参考価格です。価格は販売店が独自に定めていますので、詳しくは各販売店におたずねください。 **■**「おくだけ充電」、「おくだけ充電」ロゴは、株式会社NTTドコモの登録商標です。

主要諸元表

トヨタ カローラ クロス 主要諸元表

		ハイブリッド車			ガソリン車				
		Z	S	G	Z	S	G	"X"	
		1.8L (2WD / E-Four)			1.8L (2WD)				
		電気式無段変速機			CVT				
■車両型式・重量・性能									
車両型式	2WD	6AA-ZVG11-KHXEB	6AA-ZVG11-KHXNB	6AA-ZVG11-KHXJB	3BA-ZSG10-KHXEK	3BA-ZSG10-KHXNK	3BA-ZSG10-KHXJK	3BA-ZSG10-KHXJK (A)	
	E-Four	6AA-ZVG15-KHXEB	6AA-ZVG15-KHXNB	6AA-ZVG15-KHXJB	—				
車両重量	kg	1,410 *1 [1,510 *1]	1,380 *1*2 [1,490 *1*2]	1,380 [1,490]	1,350 *1	1,330 *1*2	1,330	1,330	
車両総重量	kg	1,685 *1 [1,785 *1]	1,655 *1*2 [1,765 *1*2]	1,655 [1,765]	1,625 *1	1,605 *1*2	1,605	1,605	
最小回転半径	m	5.2			5.2				
燃料消費率 (国土交通省審査値) 	市街地モード	26.2 [24.2]			14.4				
	郊外モード	25.9 [23.5]			9.8				
	高速道路モード	28.9 [25.8]			15.6				
	高速道路モード	24.7 [23.6]			17.0				
主要燃費改善対策		ハイブリッドシステム、アイドリングストップ装置、可変バルブタイミング、電動パワーステアリング、充電制御、電気式無段変速機			可変バルブタイミング、電動パワーステアリング、自動無段変速機				
■寸法・定員									
全長/全幅/全高	mm	4,490/1,825/1,620							
ホイールベース	mm	2,640							
トレッド	フロント	mm	1,560 [1,560]	1,570 [1,570]	1,550 [1,550]	1,560	1,570	1,550	1,550
	リヤ	mm	1,570 [1,560]	1,580 [1,570]	1,560 [1,550]	1,570	1,580	1,560	1,560
最低地上高(社内測定値)	mm	160							
室内(社内測定値)	長 / 幅 / 高	mm	1,800 / 1,505 / 1,260 *3		1,800 / 1,505 / 1,260		1,800 / 1,505 / 1,260 *3		1,800 / 1,505 / 1,260
乗車定員	名	5							

主要諸元表

トヨタ カローラ クロス 主要諸元表

	ハイブリッド車			ガソリン車			
	Z	S	G	Z	S	G	"X"
	1.8L (2WD / E-Four)			1.8L (2WD)			
	電気式無段変速機			CVT			
■エンジン							
型式	2ZR-FXE			2ZR-FAE			
総排気量	L	1.797					
種類	直列4気筒						
使用燃料	無鉛レギュラーガソリン						
内径×行程	mm	80.5×88.3					
最高出力(ネット)	kW (PS) / r.p.m.	72 (98) / 5,200			103 (140) / 6,200		
最大トルク(ネット)	N·m (kgf·m) / r.p.m.	142 (14.5) / 3,600			170 (17.3) / 3,900		
燃料供給装置	電子制御式燃料噴射装置 (EFI)						
燃料タンク容量	L	36 [43]			47		
■走行装置・駆動方式							
サスペンション	フロント	マクファーソンストラット式コイルスプリング					
	リヤ	トーションビーム式コイルスプリング [ダブルウィッシュボーン式]			トーションビーム式コイルスプリング		
ブレーキ	フロント	ベンチレーテッドディスク					
	リヤ	ディスク					
作動方式		油圧・回生ブレーキ協調式			油圧式		
駆動方式		前輪駆動方式 [E-Four (電気式4輪駆動方式)]			前輪駆動方式		
■トランスミッション・変速比・減速比							
トランスミッション		電気式無段変速機			Super CVT-i (自動無段変速機)		
前進		-			2.480 ~ 0.396		
後退		-			2.604 ~ 1.680		
減速比		3.218 [フロント:3.218/リヤ:10.487]			5.698		
■フロントモーター							
型式		1NM					
種類		交流同期電動機					
最高出力	kW (PS)	53 (72)					
最大トルク	N·m (kgf·m)	163 (16.6)					
■リヤモーター							
型式		[1MM]					
種類		[交流誘導電動機]					
最高出力	kW (PS)	[5.3 (7.2)]					
最大トルク	N·m (kgf·m)	[55 (5.6)]					
■動力用主電池							
種類		リチウムイオン電池 [ニッケル水素電池]					
容量	Ah	3.6 [6.5]					

■ [] はE-Fourです。 *1. パノラマルーフを装着した場合、20kg増加します。 *2. ハンズフリーパワーバックドアを装着した場合、10kg増加します。 *3. パノラマルーフを装着した場合、室内高は1,210mmとなります。

●燃料消費率は定められた試験条件のもとでの値です。お客様の使用環境（気象、渋滞等）や運転方法（急発進、エアコン使用等）に応じて燃料消費率は異なります。 ●WLTCモードは、市街地、郊外、高速道路の各走行モードを平均的な使用時間配分で構成した国際的な走行モードです。市街地モードは、信号や渋滞等の影響を受ける比較的低速な走行を想定し、郊外モードは、信号や渋滞等の影響をあまり受けない走行を想定、高速道路モードは、高速道路等での走行を想定しています。

■エンジン出力表示にはネット値とグロス値があります。「グロス」はエンジン単体で測定したものであり、「ネット」とはエンジンを車両に搭載した状態とほぼ同条件で測定したものです。同じエンジンで測定した場合、「ネット」は「グロス」よりもガソリン自動車約15%程度低い値（自工会調べ）となっています。

■“COROLLA CROSS”“HYBRID SYNERGY DRIVE”“TOYOTA SAFETY SENSE”“T-Connect”“VSC”“TRC”“OPTITRON”“EFI”“TSOP”“TNGA”“E-Four”“コンライト”“ロードアシスト24”“マイカーサーチ”はトヨタ自動車（株）の商標です。 ■道路運送車両法による自動車型式指定申請書数値 ■製造事業者：トヨタ自動車株式会社







車両によっては自動車重量税などの軽減措置を受けることができます。詳しくはエコカー減税紹介ページ(<https://toyota.jp/ecocar/about1/>)をご確認、または販売店におたずねください。

TOYOTA ENVIRONMENTAL CHALLENGE 2050



[https://global.toyota/
jp/sustainability/esg/
challenge2050/](https://global.toyota.jp/sustainability/esg/challenge2050/)

「人とクルマと自然が共生する社会」を目指して ～トヨタ環境チャレンジ2050～

トヨタは、温室効果ガスに起因する異常気象、生物多様性の喪失、水不足など、深刻化する地球環境の諸問題に対し、これまでも幅広い取り組みを推進してきました。今後もクルマの環境負荷をゼロに近づけるとともに、地球・社会にプラスとなる取り組みを通じて、持続可能な社会の実現に貢献するための6つのチャレンジ(ゼロへのチャレンジ    と、プラスへのチャレンジ   )を実施していきます。

CO₂ “0” へのチャレンジ ～環境負荷をゼロに近づけるためのトヨタの取り組み～

CO₂ 0 ライフサイクルCO₂ゼロチャレンジ

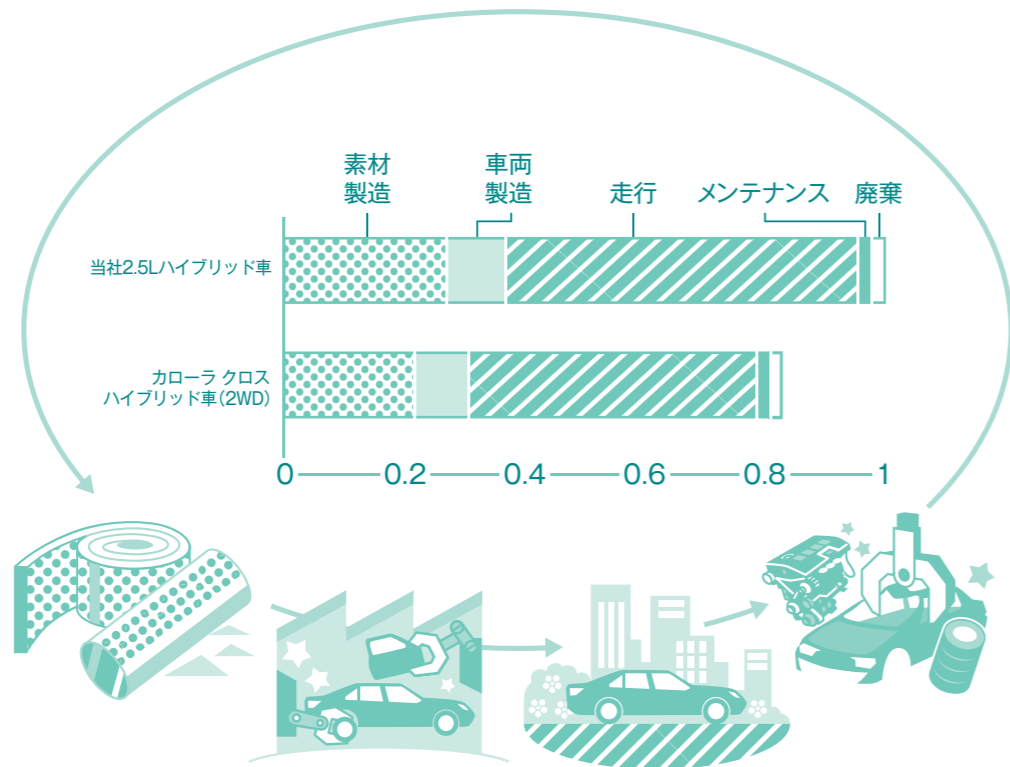

トヨタはクルマの一生のCO₂削減をデザインしています

トヨタでは燃費を良くするだけでなく、設計段階から、製造・廃棄・リサイクルにいたるクルマの一生を通して、CO₂排出量を削減するための取り組みを行っています。



トヨタでは、資源採取から廃棄・リサイクルまでの各段階を、クルマが環境に与える要因を定量的に総合評価する手法(LCA『ライフサイクルアセスメント』:Life Cycle Assessment)で評価し、自動車の生涯走行距離10万km(10年)で計算した場合の結果を指数で示しています。
トヨタが乗用車を対象に実施しているLCAの手法は、ドイツの第三者認証機関テュフラインランドによるISO14040/14044規格に基づく審査・認証を受けました。

CO₂ 0 新車CO₂ゼロチャレンジ



燃費の良いクルマを選ぶと、CO₂の削減に協力できます

クルマは、燃費が良くなればなるほど、CO₂の排出量を削減することができます。トヨタでは、燃費を向上させるために、あらゆる部品の軽量化や効率化を推進しています。

CO₂ 0 工場CO₂ゼロチャレンジ



トヨタはエコカーだけでなく、エコ工場にも力を入れています

カローラクロスをつくる工場では、いいクルマを環境に負荷をかけることなくつくるために、従業員が日々知恵を絞り、様々なアプローチを行っています。エネルギーを必要としない装置の考案や、設備のシンプル化など、徹底的な省エネ活動を順次実施し、CO₂排出量ゼロを目指して削減に取り組んでいます。

地球環境へ

プラス
“+”のチャレンジ

～より良い環境をつくるための
トヨタの取り組み～

人と自然が共生する
未来づくりへのチャレンジ

トヨタの工場では、
緑をつなぐ活動をひろげていきます

カローラ クロスをつくる工場では、生物多様性を保全する目的で、工場の敷地内での植林や、ビオトープの整備を行っています。また、工場の敷地内だけでなく、地域周辺の生きものや生態系の調査、天然記念物であるカキツバタ群落の保護活動などにも参加。これからも地域の方々と共に力を合わせて、豊かな自然を育み、緑あふれる工場を目指します。

トヨタ カローラ クロス環境仕様

車両型式	6AA-ZVG11		6AA-ZVG15		3BA-ZSG10	
エンジン	総排気量	L	1.797			
駆動装置	駆動方式		前輪駆動	電気式4輪駆動	前輪駆動	
	変速機		電気式無段変速機			CVT
燃料消費率	 燃料消費率*1 (国土交通省審査値)	km/L	26.2	24.2	14.4	
		CO ₂ 排出量	g/km	89	96	161
	参考		2030年度燃費基準優良車*2*3			
	主要燃費改善対策		ハイブリッドシステム、アイドリングストップ装置、可変バルブタイミング、電動パワーステアリング、充電制御、電気式無段変速機		可変バルブタイミング、電動パワーステアリング、自動無段変速機	
排出ガス	認定レベルまたは適合規制(国土交通省)		平成30年基準排出ガス75%低減レベル*3			平成30年排出ガス規制適合*3
	認定レベル値または適合規制値	CO/NMHC/NOx	g/km	1.15/0.025/0.013		1.15/0.10/0.05
車外騒音	加速/定常/近接*4		dB	70(規制値)/-/70		70(規制値)/-/68
冷媒の種類(GWP値*5)/使用量			g	HFO-1234yf(1*6)/470		HFO-1234yf(1*6)/430
環境負荷物質削減	鉛		自工会2006年自主目標達成(1996年比1/10以下*7)			
	水銀		自工会自主目標達成(2005年1月以降使用禁止*8)			
	カドミウム		自工会自主目標達成(2007年1月以降使用禁止)			
	六価クロム		自工会自主目標達成(2008年1月以降使用禁止)			
車室内VOC*9			自工会自主目標達成(厚生労働省室内濃度指針値*10以下)			
リサイクル関係	リサイクルし易い材料を使用した部品		バンパーカバー、インストルメントパネル、その他内装材			
	樹脂、ゴム部品への材料表示		あり			
	リサイクル材の使用		ダッシュサイレンサー			

*1. 燃料消費率は定められた試験条件のもとでの値です。お客様の使用環境（気象、渋滞等）や運転方法（急発進、エアコン使用等）に応じて燃料消費率は異なります。 *2. 省エネ法に基づき定められている燃費目標基準 *3. WLTCモード走行 *4. 平成28年騒音規制 *5. GWP：Global Warming Potential（地球温暖化係数） *6. フロン法において、カーエアコン冷媒は、2023年度までにGWP150以下（対象の乗用車における国内向け年間出荷台数の加重平均値）にすることを求められております。 *7. 1996年乗用車の業界平均1,850g（バッテリーを除く）。 *8. 交通安全の観点で使用する部品（ナビゲーション等の液晶ディスプレイ、コンビネーションメーター、ディスチャージランプ、室内蛍光灯）を除く。 *9. VOC：Volatile Organic Compounds *10. 厚生労働省が2002年1月に定めた指定物質で自動車に関する物質の指針値

自動車リサイクル法の施行により、下表のリサイクル料金が別途必要となります。

リサイクル料金表(単位:円)

※リサイクル料金は'22年4月時点の金額。

型式	リサイクル預託金				資金管理料金	合計
	シュレッダー ダスト料金	エアバッグ 類料金	フロン類料金	情報管理料金		
全車	9,230円	2,800円	—	130円	290円	12,450円

■リサイクル預託金が預託済のお車を商品車として譲渡する旧所有者(譲渡人)は、車両価値部分とリサイクル預託金相当額の合計額を新所有者(譲受人)からお受け取りになることにより、リサイクル預託金の返金を受けることができます。詳しくは、取扱い販売店におたずねください。