

# COROLLA *TOURING*



サポトヨ



あなたの真ん中へ。この世界の真ん中へ。

**COROLLA**

*Debut!*



# CHANCE to CHANGE COROLLA TOURING

一歩ずつ変えていこう。  
寄り道したり、足を伸ばしたり、  
未知の景色を探したり。

踏み出す人の、原動力になるために。  
世界150以上の国や地域で走り続けてきた  
グローバルブランド、カローラは、  
いま、新たに生まれ変わった。

気分を高めるスポーティなスタイル。  
環境に優しく軽やかな走り。  
ロングドライブも支える先進の安全技術。  
カーライフを豊かにするコネクティッド。  
フレキシブルに使えるラゲージ。

クルマの基本をひとつひとつ磨き上げた  
カローラ ツーリング、登場。  
行きたい場所が、やりたいことが、  
あなたの明日が、ここから広がっていく。

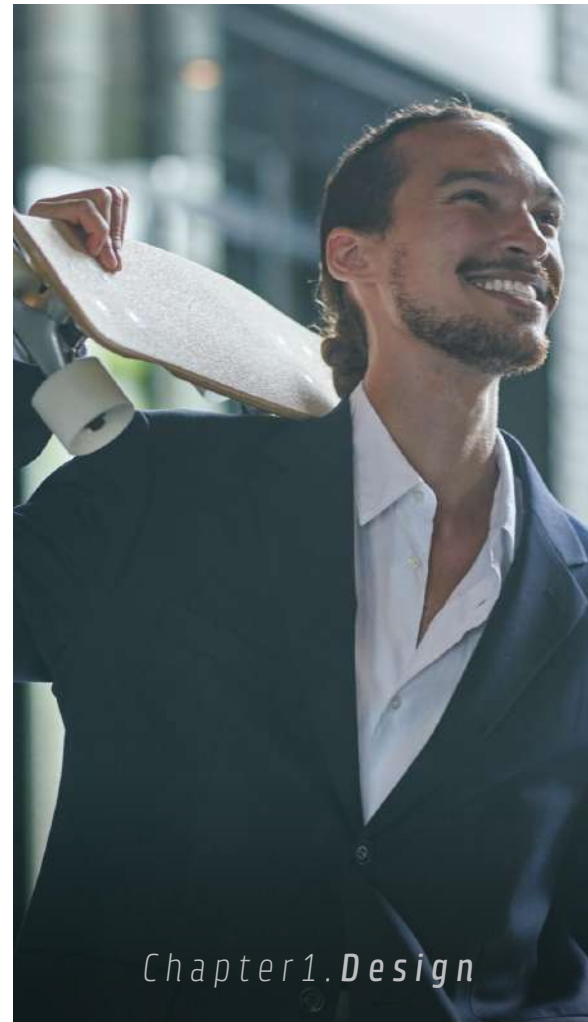

Chapter1.Design

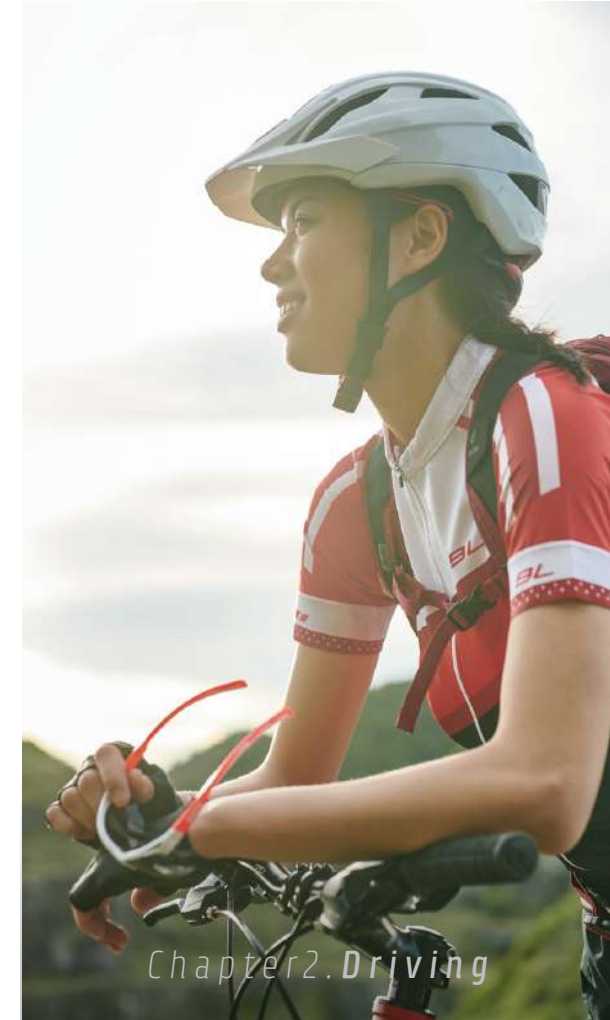

Chapter2.Driving



*Chapter3.Safety*



*Chapter4.Connected Service*

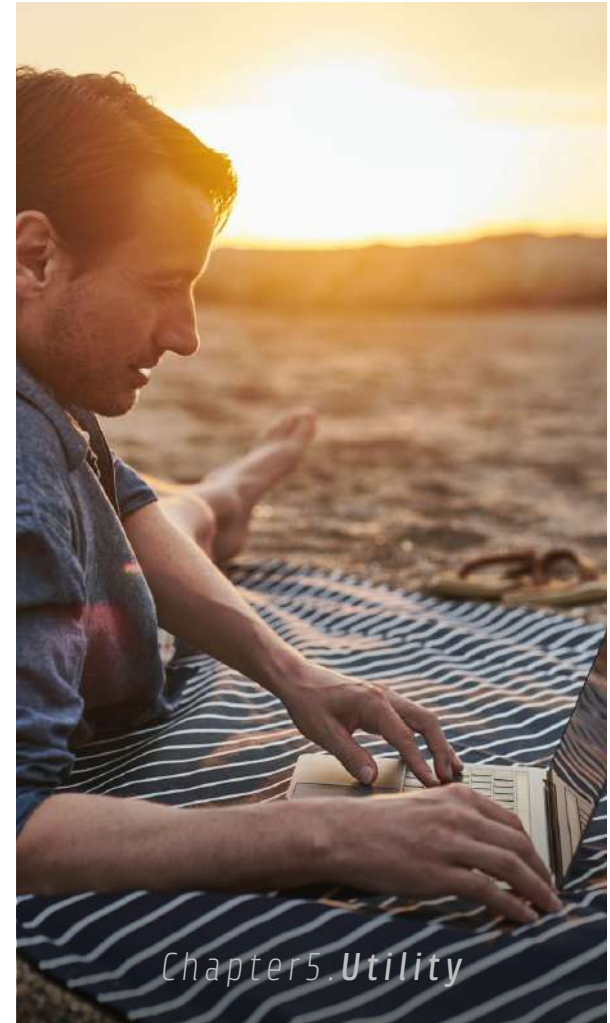

*Chapter5.Utility*



## Chapter 1. Design

“自分らしさが広がる日々”



アクティブな日々を過ごしたい。  
だから、毎日のように乗るクルマも、  
ベーシックながらスポーティな一台を選んだ。  
細い裏道も自由自在な、小回りの効く走りも魅力。  
おかげで、随分と寄り道が増えたけど、  
普段のルートからちょっと外れてみるだけで、  
思わぬ楽しみが待っていることもある。  
さて、今日はどんな出会いがあるだろう？

走り出そう。フリースタイルな毎日へ。





## Chapter2. Driving

“趣味が広がる週末”



休日のお楽しみ、それはとにかく走ること。  
まずは愛車に乗り込んで、街を抜け、  
郊外を進み、自然豊かなところまで。  
低燃費で軽やかなドライブを楽しんだ後は  
マウンテンバイクに乗り換えて、  
自分の身体で思いっきり風を切る。  
走るほど心が軽くなっていくような、  
私だけの、かけがえのない充電時間だ。

もっと遠くへ、自分を連れ出そう。



## Chapter 3. Safety

“喜びが広がる家族時間”



「週末はちょっと遠出しよう!」  
最近、そんな会話が増えてきたのは、  
このクルマのおかげかもしれない。  
先進の安全装備が、ロングドライブの  
ストレスを軽減してくれるから、  
気持ちのはやる目的地までの時間も、  
遊びつかれた家路の時間も、  
家族団らんのひとときに早変わり。  
今日もまた、思い出がたくさんできそうだ。

いつでも安心できるクルマを、家族の一員に。



## Chapter 4. Connected Service

“カーライフが広がる機能”



はじめて訪れる街で、子ども連れでも  
気軽に入れるお店を探すことは意外と難しい。  
だから、ドライブ前の下調べは大切だ。  
スマホを使って、育児の合間にサクッと検索。  
地元で評判のレストランを見つけ、  
すかさずルートを地図アプリに登録だ。  
あとはクルマにつなぐだけだから頼もしい。  
家族の喜ぶ顔が、今から楽しみになってきた。

家を出る前から、ドライブです。



## Chapter 5. Utility

“アイデア広がるワークスタイル”

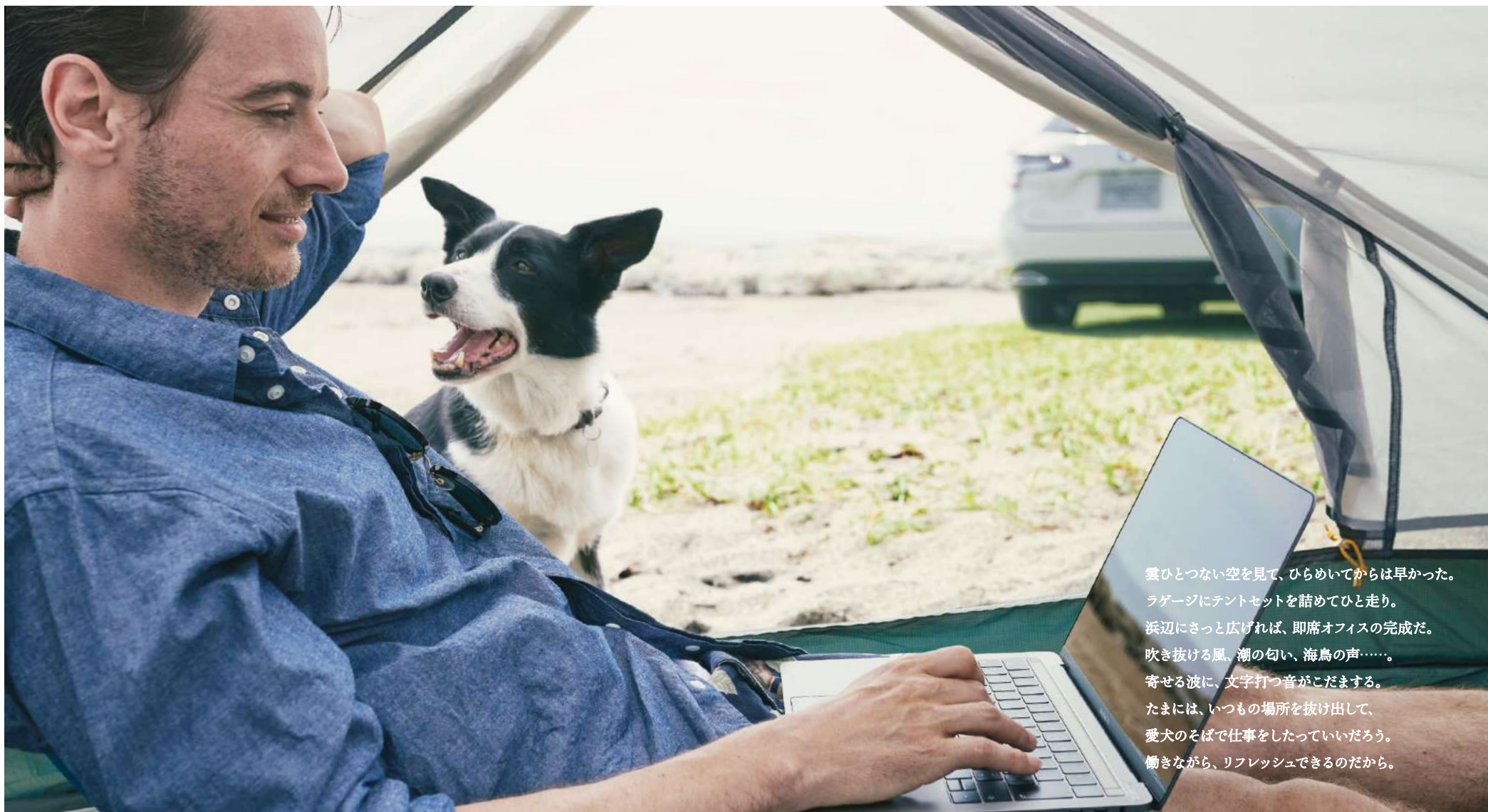

雲ひとつない空を見て、ひらめいてからは早かった。  
ラゲージにテントセットを詰めてひと走り。  
浜辺にさっと広げれば、即席オフィスの完成だ。  
吹き抜ける風、潮の匂い、海鳥の声……。  
寄せる波に、文字打つ音がこだまする。  
たまには、いつもの場所を抜け出して、  
愛犬のそばで仕事をしたっていいだろう。  
働きながら、リフレッシュできるのだから。

ふくらむ想像を、まるごとクルマに詰め込んで。







## NEW STYLE & QUALITY

50年以上にわたり  
世界中で愛されてきたクルマは、  
TNGA\*に基づきその骨格を一新。  
走行性能や安全性など、  
クルマの基本を芯から鍛え上げ、  
低重心でワイドな造形へと生まれ変わった。  
さらに、スポーティなデザインを実現しながら、  
取り回しの良さや運転のしやすさを追求。  
また、エクステリア、インテリアともに  
細部の意匠や質感まで磨きかけた。  
目指したのは、世界の、時代の、  
あなたの暮らしの真ん中を走る一台だ。







# HYBRID

燃費、向上。走り、上々。E-Four、登場。

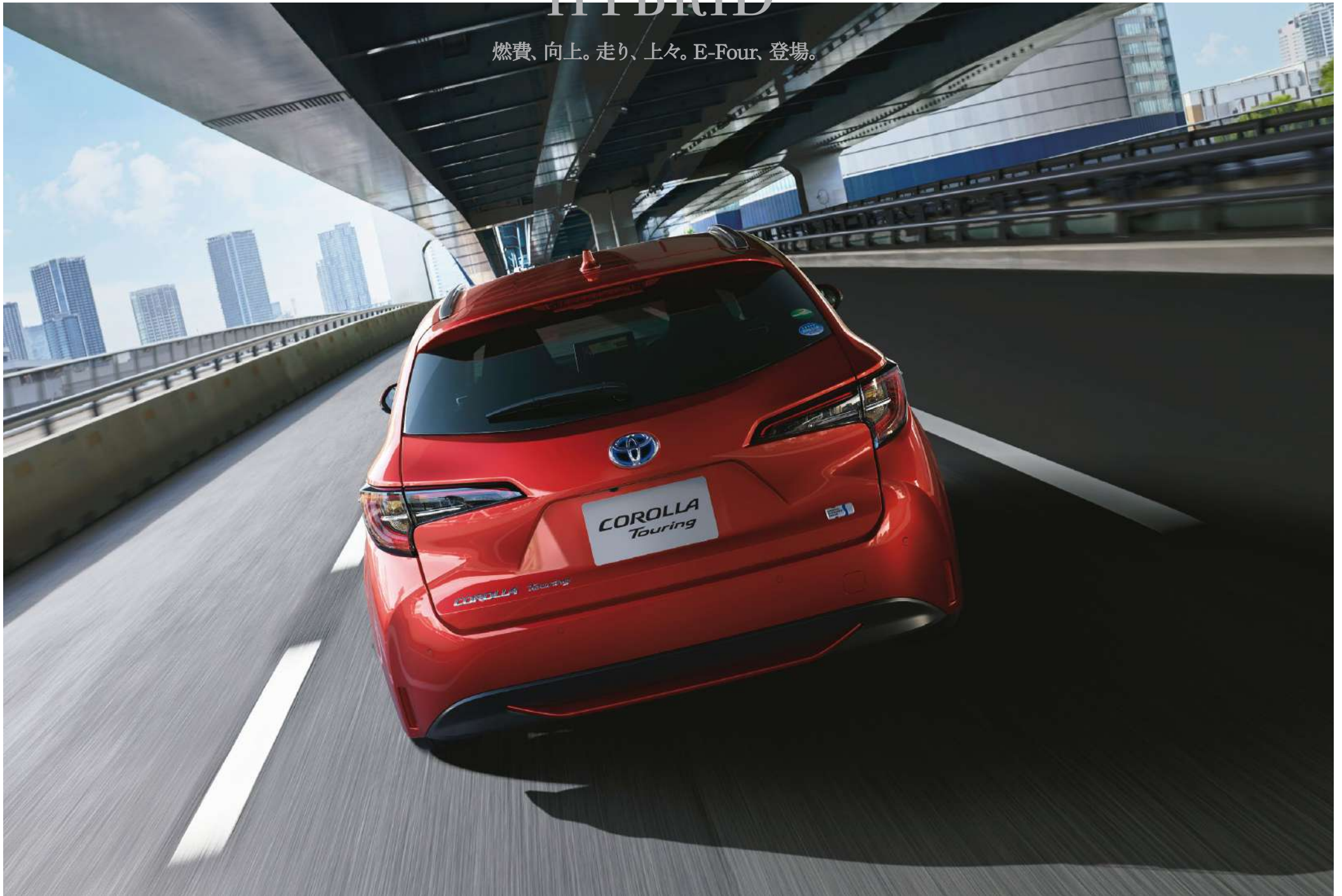

Driving

Driving



エンジンを停止して、静かに走行可能。

▶ EVドライブモードスイッチ

モーターのみを使って走行するモード\*1。早朝・深夜や屋内の駐車場などで、エンジン音や排気ガスを気にすることなく走れます。スイッチはセンターコンソールに設定しています。

\*1. ハイブリッドシステムの状態によっては使用できない場合があります。また、走行距離は、ハイブリッドバッテリーの状況によって異なります。



〈その他の装備〉

・グリルシャッター【ハイブリッド車(除くW×Bグレード)に標準装備】 など

■写真は2WD車のイメージです。

2WD

燃費性能と走りの楽しさを追求。

▶ 1.8L 2ZR-FXE エンジン+モーター

システム全体の高効率化により、低燃費を達成するとともに、モーターのトルクをしっかりと活用し、発進した瞬間から、アクセル操作に対してクルマが素直に反応する走行フィーリングを徹底して追求。気持ち良いと実感できるシームレスな加速感を高次元で実現しています。

燃料消費率(国土交通省審査値)

1.8L 2ZR-FXEエンジン+モーター・2WD  
システム最高出力 90kW[122PS]\*2



[HYBRID W×B] **WLTC** 25.6km/L

市街地モード:24.8km/L 郊外モード:27.6km/L  
高速道路モード:24.8km/L

JC08モード 30.8km/L

[HYBRID S/  
HYBRID G-X] **WLTC** 29.0km/L

市街地モード:27.8km/L 郊外モード:32.2km/L  
高速道路モード:27.7km/L

JC08モード 35.0km/L

E-Four

雪道などの走りも安心。

▶ E-Four (電気式 4WD システム)\*3

無駄なく、賢く、そしてスムーズに。加速時や雪道などの滑りやすい路面で、スムーズに4WD状態へ切り替えることで、発進性、走行安定性をアシスト。またシステムを小型軽量化し、車両後方にコンパクトに配置することで、低燃費に貢献しながら、足もとスペースや荷室容量のゆとりも確保。前後輪トルク配分量をマルチインフォメーションディスプレイに表示します。

燃料消費率(国土交通省審査値)

1.8L 2ZR-FXEエンジン+モーター・E-Four  
システム最高出力 90kW[122PS]\*2



[HYBRID W×B] **WLTC** 24.4km/L

市街地モード:21.5km/L 郊外モード:25.9km/L  
高速道路モード:24.9km/L

JC08モード 28.4km/L

[HYBRID S/  
HYBRID G-X] **WLTC** 26.8km/L

市街地モード:25.1km/L 郊外モード:28.1km/L  
高速道路モード:26.8km/L

JC08モード 31.0km/L

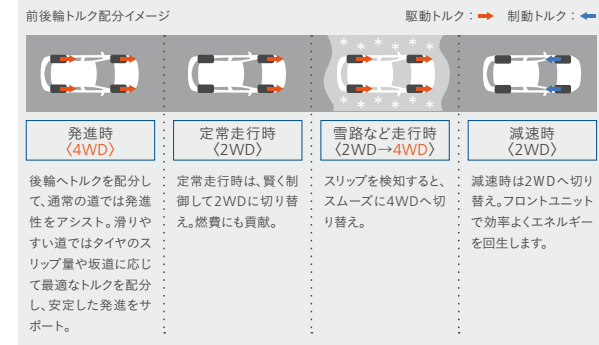

\*2. エンジンとモーターにより、動力性能として発揮できる出力。社内算定値。

\*3. E-Fourは、機械式4WDとは機構および性能が異なります。さまざまな走行状態に応じてFF(前輪駆動)走行状態から4WD(4輪駆動)走行状態まで自動的に制御し、安定した操縦性・走行の安定性および燃費の向上に寄与するものです。

■路面の状況、勾配、高速等の走行環境によってはガソリン4WD車に比べ、十分な駆動力が得られない場合があります。

■燃料消費率は定められた試験条件のもとでの値です。お客様の使用環境(気象、渋滞等)や運転方法(急発進、エアコン使用等)に応じて燃料消費率は異なります。

■WLTCモードは、市街地、郊外、高速道路の各走行モードを平均的な使用時間配分で構成した国際的な走行モードです。市街地モードは、信号や渋滞等の影響を受ける比較的低速な走行を想定し、郊外モードは、信号や渋滞等の影響をあまり受けない走行を想定、高速道路モードは、高速道路等での走行を想定しています。

# ENGINE & FOOTWORK

走って実感、クルマを操る爽快感。MT車も仲間入り。



Driving

Driving

**ダウンサイジングターボエンジンによる爽快な走りと優れた燃費性能。**

▶ 1.2L 8NR-FTS (直噴ターボ) エンジン

走りの楽しさと、優れた環境性能を高い次元で両立する1.2L直噴ターボエンジン。シングルスクロールターボチャージャーとバルブ開閉タイミングを最適に制御するVVT-iW<sup>\*1</sup>、VVT-i<sup>\*2</sup>を組み合わせ、さらに最適な燃焼効率を実現する先進の燃料噴射システム「D-4T<sup>\*3</sup>」を採用。1,500r.p.m.から4,000r.p.m.の幅広い回転域で185N・mの最大トルクを生み出し、アクセル操作に対する瞬時のレスポンスや、滑らかに素早く伸びていく加速フィーリングをもたらします。また、最高回転数を上げることで加速時の伸び感を向上させました。

\*1. VVT-iW: Variable Valve Timing-intelligent Wide \*2. VVT-i: Variable Valve Timing-intelligent  
\*3. D-4T: Direct-injection 4 stroke gasoline engine with Turbo



■写真はイメージです。

燃料消費率(国土交通省審査値) 1.2L 8NR-FTS(直噴ターボ)エンジン



**15.8km/L**

市街地モード: 12.5km/L  
郊外モード: 16.0km/L  
高速道路モード: 17.7km/L

**6MT**

**発進時やシフトチェンジ時もストレスなくマニュアル運転を楽しめる。**

▶ iMT(インテリジェントマニュアルトランスミッション)  
【WxB(ターボガソリン車)に標準装備】

マニュアル車の“操る楽しさ”を高めるため、変速・発進操作をアシストする機能を採用しました。ドライブモードセレクトでSPORTモードを選択すると、iMTがスタンバイ状態になります。この状態で変速動作(クラッチ操作、シフト操作)を検出すると、変速後のエンジン回転数を合わせるよう制御することでスムーズな変速フィーリングをアシストします。また、発進アシスト機能はすべてのドライブモードで作動。発進時のクラッチ操作を検出し、エンジン出力を最適に調整(トルクアップ)することで発進操作をよりスムーズに行えるようにしました。



**スムーズ&クリーンに駆け抜ける。**

▶ 1.8L 2ZR-FAEエンジン

高出力と燃費を同時に追求する「バルブマチック」を採用。空気を吸入する際の抵抗を低減することなどにより、エンジンの燃焼効率を高めています。また変速ショックがなく、エンジンの力を無駄なく路面に伝えるSuper CVT-i<sup>\*4</sup>が、低燃費、静粛性、滑らかな走行フィーリングに貢献します。

\*4. CVT-i[自動無段変速機]: Continuously Variable Transmission-intelligent

燃料消費率(国土交通省審査値) 1.8L 2ZR-FAEエンジン



**14.6km/L**

市街地モード: 9.6km/L  
郊外モード: 15.9km/L  
高速道路モード: 17.6km/L

■燃料消費率は定められた試験条件のもとでの値です。お客様の使用環境(気象、渋滞等)や運転方法(急発進、エアコン使用等)に応じて燃料消費率は異なります。

■WLTCモードは、市街地、郊外、高速道路の各走行モードを平均的な使用時間配分で構成した国際的な走行モードです。市街地モードは、信号や渋滞等の影響を受ける比較的低速な走行を想定し、郊外モードは、信号や渋滞等の影響をあまり受けない走行を想定、高速道路モードは、高速道路等での走行を想定しています。



■写真はイメージです。

**コーナリングや荒れた路面でも安定して乗り心地よく。**

▶ フロント&リヤサスペンション

「楽しい走り」に徹底的にこだわったサスペンション。世界各国の道を約100万km走ってチューニングを重ね、走って楽しい、上質で気持ち良い走りを実現しました。

アブソーバー

極微低速域での摩擦特性と減衰力特性を最適化。走り始めから素早く反応し、優れた操舵応答性と乗り心地・質感を高次元で両立します。

【マクファーソンストラット式フロントサスペンション】

コーナリング時のボディの傾きを抑える動きを高めることで、優れた操縦安定性、緊急回避性能を実現しました。また、荒れた路面・段差乗り越え時のショックや、平坦な道の振動を低減することでフラットな乗り心地も両立しています。

【ダブルウィッシュボーン式リヤサスペンション】

アーム類の配置の適正化により路面をしっかり捉える安定性と応答性を高次元で両立。また、アブソーバーの取付構造により、大きな入力の際は路面からの入力を2つに分離してボディに伝える力を分散させることで振動の少ない快適な乗り心地を実現しました。

**コーナリングでの優れた旋回性能を確保。**

▶ ACA制御

ワインディング走行等のシチュエーションにおいて、ブレーキ制御により、内輪に制動力を付与し、コーナリングをアシストします。

■ACA: Active Cornering Assist



■写真はHYBRID WxB(2WD) SPORTモード時。

**スイッチ操作で走りのテイストを自由に選択。**

▶ ドライブモードセレクト(3段階)

【ハイブリッド車、WxB(ターボガソリン車)に標準装備】

3つの走行モードから状況に合わせて最適な走りを選択できます。状況や気分に合わせて走りのテイストが、ドライビングの喜びを増幅。選択した走行モードはマルチインフォメーションディスプレイに表示されます。

[1.8Lガソリン車はプッシュ式2モード(NORMAL/SPORT)となります。]

ドライブモードセレクトの制御

	パワー トレーン	ステアリング	エアコン
ECO	穏やかな 加速	標準状態	燃費 優先
3段階		標準状態	
SPORT	鋭い 加速	スポーツ制御	標準 状態

■WxB(ターボガソリン車)の場合、SPORTモードの切り替えてiMTのON/OFF操作が可能です。(SPORTモードON=iMT ON)



What's  
TNGA

トヨタ ニュー グローバル アーキテクチャー  
**TNGA(Toyota New Global Architecture)**

トヨタが全社を挙げて取り組む、クルマづくりの構造改革。機能横断的・一体的な開発を進めることで、効率的かつ効果的に、クルマの基本性能や商品力の飛躍的向上を目指しています。カラーリングはTNGAプラットフォームの採用により、「走りの基本性能」と「楽しさ」を徹底的に追求しました。

# DRIVABILITY

使い勝手よし、乗り心地よし。走り回ってもストレスフリー。



Driving

Driving





**狭い道でもスムーズに走れる取り回しの良さ。**

▶ 最小回転半径

最小回転半径は、5.0m\*1を実現。細い路地に入る時やUターン時、車庫入れや縦列駐車時の取り回しが軽快に行えます。また、ドアの取り付けを工夫しドア開口時の幅を抑えることで、狭い場所での開閉と乗り降りをスムーズにしています。

\*1. 15インチタイヤ装着車の場合。16インチタイヤまたは17インチタイヤ装着車の場合は5.3mとなります。

■写真はHYBRID G-X (2WD)。



■写真はHYBRID WxB (2WD)。9インチディスプレイオーディオ+6スピーカーはメーカーオプション。オート電動格納式リモコンドアミラー(ヒーター・ブラインドスポットモニター付)とブラインドスポットモニター+リヤクロスストラフィックオートブレーキはセットでメーカーオプション。エアクリンモニターと「ナノイー」はセットでメーカーオプション。

**良好な視界と最適なドライビングポジション。**

▶ コックピット

フロントピラーのスリム化とドアミラーの取り付け位置を最適化することで、優れた前方視界を確保。同時に、リヤガラスを拡大し後方の視界も広がります。また、最適なポジションがとれるよう、調整範囲の広いチルト&テレスコピックステアリングを全車に標準装備しました。



③ ステアリング左側

③ ステアリング右側

**手を離さずにさまざまな操作が可能。**

▶ ステアリングスイッチ

- ① 情報操作系 (4方向スイッチ、戻る)
- ② 運転支援系 (レーダークルーズコントロール(全車速追従機能付)\*2\*3)、レーントレーシングアシスト\*3\*4)
- ③ オーディオ系 (音量、音声認識、ハンズフリー、モード選択、選曲・選局)

\*2. WxB(ターボガソリン車)、G-X(ガソリン車)のレーダークルーズコントロールはブレーキ制御付となります。\*3. G-X(ガソリン車)の場合、電動パーキングブレーキ、ブレーキホールド、レーントレーシングアシスト、レーダークルーズコントロール(全車速追従機能付)をセットでメーカーオプション装着することが可能です。\*4. WxB(ターボガソリン車)およびG-X(ガソリン車)はレーンディパーチャーアラートスイッチになります。

**ホールド性が高く運転姿勢が安定。**

▶ スポーティシート

【WxBグレードに標準装備】

薄さとホールド性を両立したスポーティシートを採用。身体に負担のかかりにくい運転姿勢を保ち、長時間の運転でも疲れにくいシートを実現しました。

■写真はシート色ブラック。



**スポーティなスタイリング&高い安定性。**

▶ 低重心パッケージ

TNGAプラットフォームがもたらす優れた重量バランス・車両安定性によって、意のままの走りを実現。重心高を下げることで同乗者にもやさしい横揺れの少ない乗り心地と、安定した高速走行を叶えるとともに、スポーティな走りを予感させるワイド&ローのスタイリングを表現しました。

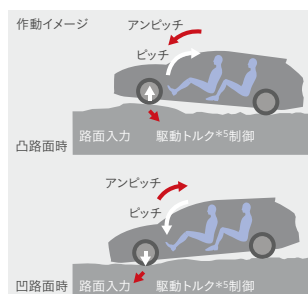

**道路の凸凹に応じて車体の揺れをコントロール。**

▶ ばね上制振制御

【ハイブリッド車、WxB(ターボガソリン車)に標準装備】路面の凸凹に応じて、トルクをリアルタイムに制御することで、車体の上下の縦揺れ(ピッチング)を抑制し、滑らかでフラットな乗り心地に貢献します。

\*5. WxB(ターボガソリン車)はエンジントルク、ハイブリッド車はモータートルクとなります。



**変形しにくい軽量・高剛性ボディ。**

▶ 高剛性ボディ

ボディ開口部に環状骨格構造を採用。ボディのねじれ現象を抑制し、優れた操縦安定性を実現しています。さらに車体接合部を点接合だけでなく「構造用接着剤」を追加塗布し面接合とすることで剛性を大幅に強化。また、キャビン周りへの超高張力鋼板(ホットスタンプ材\*6等)の採用や、ウインドシールドガラスの接着に高剛性ウレタン接着材を使用するなど、さまざまな技術で高いキャビン強度と軽量化を両立。静粛性や安全性にも貢献するなど、クルマに求められるポテンシャルを総合的に優れたものとしています。

\*6. 熱を使ったプレス加工により高い強度と軽量化を実現する部材。

**会話がはずむ静かな空間に。**

▶ 静粛性の追求

振動・騒音を抑える高剛性ボディに加え、ほぼフロア全面への吸音材の設定や、エンジン音・ロードノイズを低減する吸音材の最適配置、さらに接合部の隙間も細部まで埋め、車内への音の侵入を抑制。快適なドライビング空間を構築しています。

# SAFETY

たとえば…高速道路等で。

- ・レーントレーシングアシスト\*2
- ・レーダークルーズコントロール
- ・ブラインドスポットモニター

28-29

たとえば…駐車場等で。

- ・インテリジェントクリアランスソナー  
【パーキングサポートブレーキ（静止物）】
- ・リヤクロストラフィックオートブレーキ  
【パーキングサポートブレーキ（後方接近車両）】
- ・ドライブスタートコントロール
- ・バックガイドモニター

32-33

カローラ ツーリングは「セーフティ・サポートカーS(ワイド)、セーフティ・サポートカー」です。

\*1



セーフティ・サポートカーS(ワイド)(サボカーS(ワイド))、セーフティ・サポートカー(サボカー)は、政府が交通事故防止対策の一環として普及啓発しているものです。自動(被害軽減)ブレーキやペダル踏み間違い時加速抑制装置など安全運転を支援する装置を搭載し、高齢者を含むすべてのドライバーの安全をサポートします。

区分	対象機能	対象グレード
セーフティ・サポートカーS(ワイド) (サボカーS(ワイド))	Toyota Safety Sense[レーントレーシングアシスト*2/プリクラッシュセーフティ/レーダークルーズコントロール/オートマチックハイビーム/ロードサインアシスト]かつ、インテリジェントクリアランスソナー*3装着車	W×Bグレード/Sグレード/G-Xグレードにインテリジェントクリアランスソナーを装着した場合
セーフティ・サポートカー(サボカー)	Toyota Safety Sense[レーントレーシングアシスト*2/プリクラッシュセーフティ/レーダークルーズコントロール/オートマチックハイビーム/ロードサインアシスト]装着車	G-Xグレード

**サポート3** 技術と人で、安全安心をサポート  
みんなのお出掛けをサポートする「サポートプラス」について詳しくはP65

\*1. インテリジェントクリアランスソナー【パーキングサポートブレーキ（静止物）】装着車、またはW×B(ターボガソリン車)。 \*2. W×B(ターボガソリン車)およびG-X(ガソリン車)はレーンデッドエンジェルスアラートが装備されます。なおG-X(ガソリン車)の場合、レーントレーシングアシスト、電動パーキングブレーキ、ブレーキホールド、レーダークルーズコントロール(全車速追従機能付)をセットでメーカーオプション装着することが可能です。 \*3. W×B(ターボガソリン車)を除く。 ■安全運転を支援する装置は、あくまで運転を支援する機能です。本機能を過信せず、必ずドライバーが責任を持って運転してください。

たとえば…人通りが多い道や夜道等で。

- ・プリクラッシュセーフティ
- ・ロードサインアシスト
- ・オートマチックハイビーム
- ・先行車発進告知機能

30-31

## 交通事故死傷者ゼロの社会をめざして。

カローラ ツーリングは、すべての方の安全をサポートするために、次世代の予防安全パッケージ“Toyota Safety Sense”を全車に標準装備しています。その他、個々の安全技術やシステムをさらに連携させ、さまざまなシーンでドライバーを支援。将来的には道路インフラとの協調、自転車以外のクルマからの情報活用を図り、「事故を起こさないクルマ」の実現をめざしていきます。

### 進化を続ける次世代の予防安全パッケージ

#### ▶ Toyota Safety Sense



POINT 1 5つの先進機能が、多くの状況でドライバーをサポート。

POINT 2 2種類のセンサーで高い認識性能と信頼性を両立。

- ・プリクラッシュセーフティ【ぶつからないをサポート】
- ・レーントレーシングアシスト【高速道路のクルージングをサポート】
- ・レーダークルーズコントロール【ついていくをサポート】
- ・オートマチックハイビーム【夜間の見やすさをサポート】
- ・ロードサインアシスト【標識の見逃し防止をサポート】



### さらに幅広い安全技術をご用意

#### ▶ Other Safety Technologies

〈駐車場などでの低速走行時に壁や車両を検知〉

- ・インテリジェントクリアランスソナー  
【パーキングサポートブレーキ(静止物)】

〈後方から接近してくる車両を検知〉

- ・ブラインドスポットモニター
- ・リヤクロストラフィックオートブレーキ  
【パーキングサポートブレーキ(後方接近車両)】



2018年度JNCAP\*1予防安全性能評価\*2において、新最高ランクの「ASV+++」\*3を獲得。  
高い予防安全性能が評価されました。

\*1.自動車アセスメント(JNCAP:Japan New Car Assessment Program):国土交通省と独立行政法人 自動車事故対策機構が、安全な自動車の普及を促進する目的で、1995年度より公表している自動車安全情報。 \*2. 予防安全性能評価:先進技術を搭載した自動車の安全性能について、安全性を点数に応じASV~ASV+++の4段階で評価。 \*3.2018年度

■写真は作動イメージです。

### ⚠ Toyota Safety Senseを安全にお使いいただく上での留意事項説明

Toyota Safety Senseは予防安全パッケージです。ご契約に際し、Toyota Safety Senseおよびその各システムを安全にお使いいただくための留意事項についてご説明いたします。

(ご使用になる際のお客さまへのお願い) ■運転者には安全運転の義務があります。運転者は各システムを過信せず、つねに自らの責任で周囲の状況を把握し、ご自身の操作で安全を確保してください。 ■各システムに頼ったり、安全を委ねる運転をすると思わぬ事故につながり、重大な傷害におよぶか最悪の場合は死亡につながるおそれがあります。 ■ご使用前には、あらかじめ取扱書で各システムの特徴・操作方法を必ずご確認ください。 ■お客様ご自身でプリクラッシュセーフティの作動テストを行わないでください。対象や状況によってはシステムが正常に作動せず、思わぬ事故につながるおそれがあります。

# ALLDAY SAFETY

高速道路でのロングドライブもしっかりサポート。



## Toyota Safety Sense

ロングドライブで、車線をはみ出しそうになったことがある。

### 高速道路のクルージングをサポート。 レーントレーシングアシスト[LTA]\*1



車線の中央を走行するために必要な  
ステアリング操作の一部を支援。\*2

渋滞時など白線(黄線)が見えにくい、または見えない場合も、  
先行車を追従してステアリング操作を支援。



車線をはみ出しそうなときは、ブザー &  
ディスプレイ表示に加え、ステアリング操作の一部を支援。

白線だけでなく、アスファルトや緑石などの境界から逸脱すると判定した場合も支援。

【W×Bグレード(除くターボガソリン車)、Sグレード、G-X(ハイブリッド車)に標準  
装備。G-X(ガソリン車)に電動パーキングブレーキ、ブレーキホールド、レーダークル  
ーズコントロール(全車速追従機能付)とセットでメーカーオプション】

■LTA:Lane Tracing Assist

\*1. W×B(ターボガソリン車)とG-X(ガソリン・センターレーパー式パーキングブレーキ車)はレーンディパーチャーアラート(ステアリング制御機能付)となり、車線逸脱警告機能および車線逸脱抑制機能が作動します。  
\*2. レーダークルーズコントロールを使用していない場合でも、車線維持支援機能以外の車線逸脱警告機能、車線逸脱抑制機能は作動します。

【レーントレーシングアシストについて】

■高速道路や自動車専用道路でご使用ください。 ■レーントレーシングアシストは自動で運転する装置でも前方への注意を軽減する装置でもないので、運転者は常に自らの責任で周囲の状況を把握し、ステアリング操作で道路を修正し、安全運転を心がけてください。 ■ステアリングから手を離さず、自身の責任でステアリング操作を行ってください。 ■車線逸脱警告機能(車線維持支援機能中は除く)、車線逸脱抑制機能は約50km/h以上で作動します。 ■例えば次のような条件下では、車線維持支援機能、車線逸脱警告機能、車線逸脱抑制機能が正常に作動しない場合があります。使用しないでください。 ●車線と見間違えるような路側構造物がある時(ガードレール、反射ポールなど) ●合流付近を走行中 ●急カーブを走行中 ●雨・雪・霧などで車線が見えにくい時 など ■例えば次のような条件下ではシステムの作動条件が満たされず車線維持支援機能、車線逸脱警告機能、車線逸脱抑制機能の作動をキャンセルする場合があります。 ●車線を見失った時 ●ドライバーの追加運転操作を検知した時(ステアリングブレーキ、アクセルの操作など) など ■車線逸脱警告機能、車線逸脱抑制機能は道路の境界がはっきり見えない場合、または直線的ではない場合には正常に作動しない場合があります。 ■故意に車線から逸脱して走行するなど、システムの作動を確認する行為はたいへん危険です。絶対におやめください。 ■車線維持支援機能が先行車を追従する支援を行う場合、先行車が車線を右、または左に片寄って走行、または車線変更した時は、先行車の位置に合わせて自車も片寄って走行し、レーンをはみ出すおそれがあります。先行車がふらついた時は、自車もふらついて走行し、レーンをはみ出すおそれがあります。

【レーンディパーチャーアラート(ステアリング制御機能付)について】

■本システムは幅約3m以上の車線を自車速度約50km/h以上で走行時に作動します。また道路状況、車両状態および天候状態等によっては、ご使用にできない場合があります。詳しくは取扱書をご覧ください。 ■レーンディパーチャーアラートはあくまで運転補助機能です。本機能を過信せず、必ずドライバーが責任を持って運転してください。

## Toyota Safety Sense

旅行の帰り道、渋滞につかまったことがある。

### ついていくをサポート。 レーダークルーズコントロール(全車速追従機能付)\*3

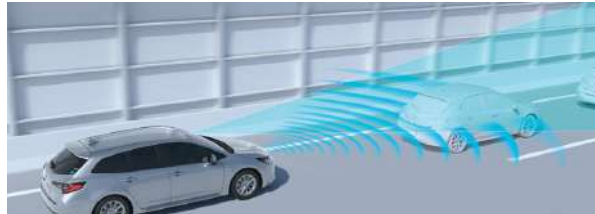

車速に応じて追従支援してくれるので、ロングドライブも快適。

ミリ波レーダーと単眼カメラで先行車を認識し、  
車速に応じた車間距離を保ちながら追従走行を支援。



高速道路での渋滞やノロノロ運転がラクに。

先行車が停止した時は自車も停止して停止状態を保持、  
先行車が発進した時はドライバー操作により発進し、追従走行を再開。

【W×Bグレード(除くターボガソリン車)、Sグレード、G-X(ハイブリッド車)に標準  
装備。G-X(ガソリン車)に電動パーキングブレーキ、ブレーキホールド、  
レーントレーシングアシストとセットでメーカーオプション】

\*3. W×B(ターボガソリン車)とG-X(ガソリン・センターレーパー式パーキングブレーキ車)はレーダークルーズコントロール(ブレーキ制御付)となり、自車速度約30km/h以上で作動します。

■車間距離制御は状況により限界があります。システムを過信せず、安全運転をお願いします。 ■設定速度は、制限速度、交通の流れ、路面環境、天候などを考慮して適切に設定してください。設定速度の確認は運転者が行う必要があります。 ■道路状況、車両状態および天候状態等によっては、ご使用にできない場合があります。 ■高速道路や自動車専用道路でご使用ください。詳しくは取扱書をご覧ください。

車線を変えようとしたら、隣の車線にクルマがいてヒヤリとしたことがある。

### 車線変更時の後方確認をアシスト。 ブラインドスポットモニター[BSM]



インジケータ部 拡大イメージ

【W×Bグレード(除くターボガソリン車)、Sグレードにオート電動格納式リモコンアミ  
ラー(ヒーター・ブラインドスポットモニター付)、リヤクロストラフィックオートブレーキ  
とセットでメーカーオプション。W×B(ターボガソリン車)にオート電動格納式リモコン  
アミラー(ヒーター・ブラインドスポットモニター付)、リヤクロストラフィックアラートと  
セットでメーカーオプション。G-Xグレードにオート電動格納式リモコンアミラー  
(ヒーター・ブラインドスポットモニター付)、インテリジェントクリアランスソナー、リヤク  
ロストラフィックオートブレーキ、バックガイドモニターとセットでメーカーオプション。  
G-Xグレードにオート電動格納式リモコンアミラー(ヒーター・ブラインドスポット  
モニター付)、インテリジェントクリアランスソナーとセットでメーカーオプション】

ブラインドスポットモニター[BSM]は隣の車線を走る車両をレーダーで  
検知。ドアミラーでは確認しにくい後側方エリアに存在する車両に加えて、  
隣接する車線の最大約60m後方までモニターし、急接近してくる車両も  
検知します。車両を検知するとドアミラーに搭載されたLEDインジケータ  
ーが点灯。その際、ウインカーを操作するとLEDインジケータが点滅し、より  
注意を喚起します。

■BSM:Blind Spot Monitor ■検知対象の目安となる大きさは、小型の二輪車よりも大きな車両となります。一部の特殊な道路状況等では、静止物に対してインジケータが点灯する場合があります。 ■天候状態、道路状況、および車両状態によっては、ご使用にできない場合があります。 ■ブラインドスポットモニターは、車線変更時の後方確認をアシストするシステムです。実際の車線変更時にはドライバー自ら周囲の安全状況を直接確認する必要があります。

■P28の写真はレーントレーシングアシストの作動イメージです。また写真は合成です。 ■P29の写真は作動イメージです。 ■写真のカメラ・レーダーの検知範囲はイメージです。

■写真の画面表示は機能説明のために通常の状態とは異なる表示・点灯をしています。実際の走行状態を示すものではありません。 ■装備類の詳細な設定は、P60-61の主要装備一覧表をご覧ください。

# ALLDAY SAFETY

朝から晩まで、あらゆるシーンに目が光る。

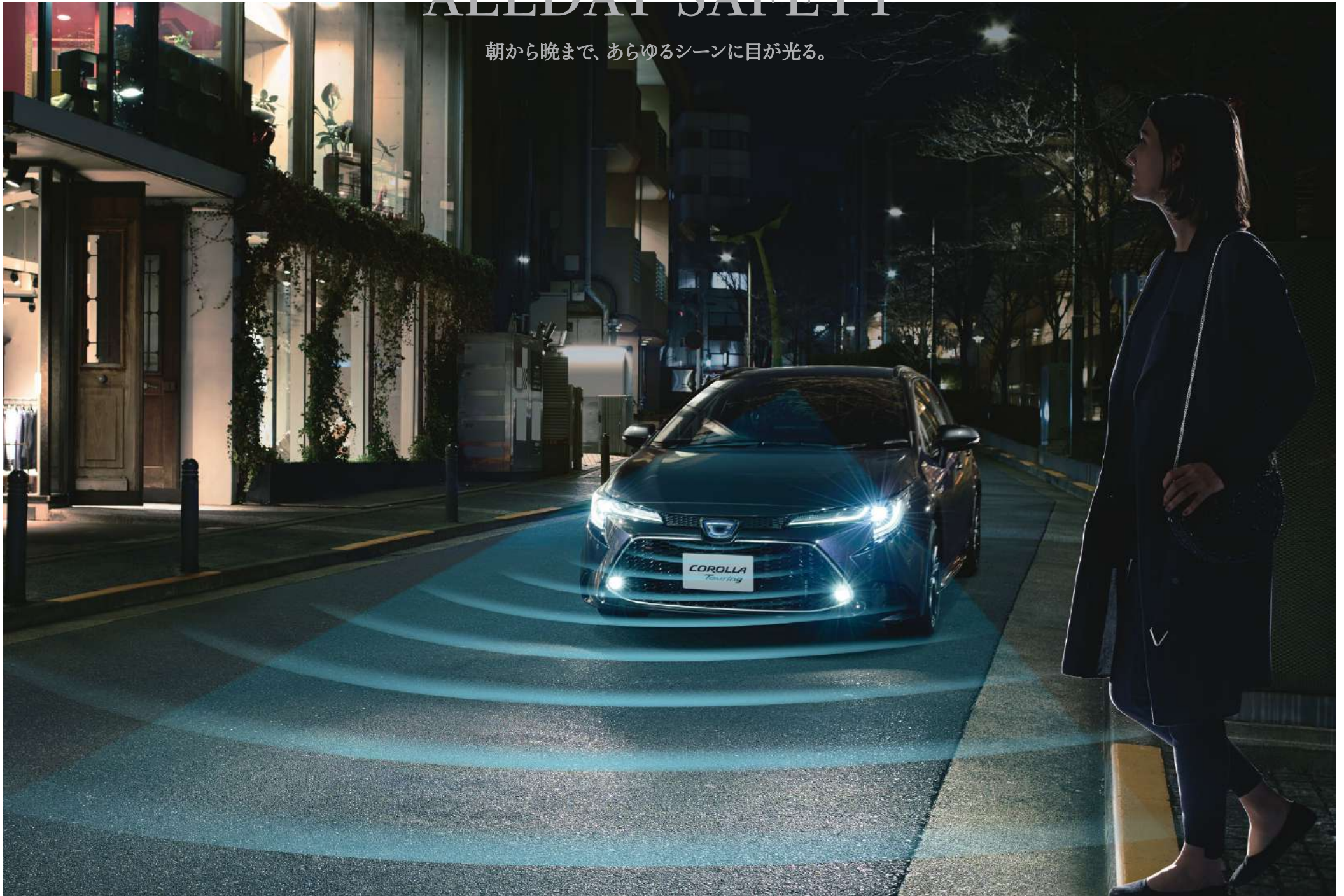

Safety

Safety

## Toyota Safety Sense

昼間、自転車が車道を横断して、ビックリしたことがある。

### ぶつからないをサポート。

プリクラッシュセーフティ(歩行者[昼夜]・自転車運転者[昼]検知機能付衝突回避支援タイプ/ミリ波レーダー+単眼カメラ方式)



昼間、自転車が車道を横断したときも検知。



昼間はもちろん、夜間の歩行者も検知。

前方の車両や歩行者(昼夜)、自転車運転者(昼)をミリ波レーダーと単眼カメラで検出。警報ブザーとマルチインフォメーションディスプレイ表示で衝突の可能性を知らせ、ブレーキを踏めた場合はプリクラッシュブレーキアシスト。ブレーキを踏めなかった場合はプリクラッシュブレーキを自動させ、衝突回避または被害軽減をサポートします。プリクラッシュブレーキは歩行者や自転車運転者に対しては自車が約10~80km/hの速度域で作動し、たとえば、歩行者との速度差が約40km/hの場合には、衝突回避または被害軽減をサポート。また、車両に対しては自車が約10km/h以上で作動。たとえば、停止車両に対し自車の速度が約50km/hの場合は、衝突回避または被害軽減をサポートします。  
■数値は社内測定値。

■道路状況、車両状態、天候状態およびドライバーの操作状態等によっては、作動しない場合があります。詳しくは取扱書をご覧ください。  
■プリクラッシュセーフティはあくまで運転を支援する機能です。本機能を過信せず、必ずドライバーが責任を持って運転してください。

## Toyota Safety Sense

ハイビームの切り替え忘れで対向車に迷惑をかけたことがある。

### 夜間の見やすさをサポート。

オートマチックハイビーム[AHB]



歩行者や障害物のいち早い発見に貢献。

ハイビームとロービームを自動切替。遠くまで広く照らせるハイビームでの走行頻度を高めるように支援。



面倒なヘッドライトの切り替えが不要。

ハイビームとロービームが自動で切り替わるので、切り替え忘れを防げます。

■AHB: Automatic High Beam ■自車速度約30km/h以上で作動します。 ■ハイビーム・ロービームの切替自動制御には、状況により限界があります。運転時には常に周囲の状況に注意し、必要に応じて手動で切替えるなど、安全運転を心掛けてください。 ■道路状況、車両状態および天候状態等によっては、作動しない場合があります。詳しくは取扱書をご覧ください。



オートマチックハイビームスイッチ

## Toyota Safety Sense

「最高速度」の標識をうっかり見逃し、速度超過しそうになったことがある。

### 標識の見逃し防止をサポート。

ロードサインアシスト[RSA]



カメラで道路標識を認識しディスプレイに表示。



マルチインフォメーションディスプレイ表示  
速度規制値を超えた場合などには、表示とブザーでお知らせする機能も。

■RSA: Road Sign Assist ■写真は4.2インチTFTカラーマルチインフォメーションディスプレイ。

## Toyota Safety Senseの付帯機能

### 前のクルマの発進をお知らせ。

先行車発進告知機能[TMN]

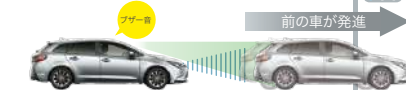

マルチインフォメーションディスプレイ表示

交差点での「うっかり出遅れ」をブザー&ディスプレイ表示でお知らせ。

■TMN: Traffic Movement Notification  
■シフトポジションが「P」「R」以外でブレーキペダルを踏んで停車している時に作動します。シフトポジションが「N」の時、またはレーダークルーズコントロール(全車速追従機能付)機能で自車が停止した場合、さらにシフトポジションが「D」の時にブレーキホールドを使用した場合は、ブレーキペダルを踏んでいなくても作動します。WxB(ターボガソリン車)の場合、シフトポジションが「R」以外でブレーキペダルを踏んで停車している時に作動します。  
■先行車が約4m以上進んでも自車が止まったままだとシステムが判断した場合に作動します。なお、機能のON/OFFおよび通知タイミングの変更が可能です。詳しくは取扱書をご覧ください。

# PARKING SAFETY

後ろからクルマが近づいてきても、ばっちり検知。



Safety

Safety



駐車する際、ペダルを踏み間違えて、壁に接触しそうなことがある。

ガラスや壁などの静止物を検知して、衝突被害の軽減に寄与。

インテリジェントクリアランスソナー\*1  
[パーキングサポートブレーキ(静止物)]

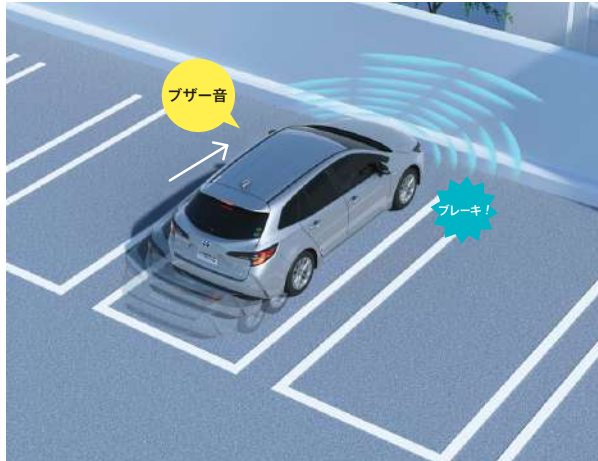

【W×Bグレード(除くターボガソリン車)\*1、Sグレードに標準装備。G-Xグレードにメーカーオプション】

アクセルの踏み間違いや踏みすぎなどで起こる衝突を緩和し、被害の軽減に寄与するシステム。車庫入れなどの運転時、静止物の接近を表示とブザーで知らせる「クリアランスソナー」に、静止物との接触を緩和する機能を追加。前後進行方向にある壁などの静止物を検知している場合、発進時にエンジン出力/ハイブリッドシステム出力を抑制し、さらに距離が縮まると自動(被害軽減)ブレーキが作動します。

■インテリジェントクリアランスソナーは自動(被害軽減)ブレーキまで働くシステムではありませんが、必ず止まることを約束するものではありません。道路状況、車両状態および天候状態等によっては作動しない場合があります。また、衝突の可能性がなくてもシステムが作動する場合があります。詳しくは取扱書をご覧ください。 ■安全運転を行う責任は運転者にあります。常に周囲の状況を把握し、安全運転に努めてください。 ■ソナーの検知範囲、作動速度には限界があります。必ず車両周辺の安全を確認しながら運転してください。 ■運転者自身でインテリジェントクリアランスソナーの自動(被害軽減)ブレーキ制御を試すことはおやめください。 ■インテリジェントクリアランスソナーの自動(被害軽減)ブレーキが作動した場合でもブレーキ制御は2秒で解除されるため、そのまま前進・後退できます。また、ブレーキペダルを踏んでもブレーキ制御は解除されるため、再度アクセルペダルを踏むことで前進・後退できます。

\*1. W×B(ターボガソリン車)はクリアランスソナー&バックソナーがメーカーオプションとなり、警報機能のみ作動します。

バックする際、突然死角からクルマが現れてヒヤリとしたことがある。

後方から接近する車両を検知して、衝突被害の軽減に寄与。

リヤクロストラフィックオートブレーキ\*2  
[パーキングサポートブレーキ(後方接近車両)]

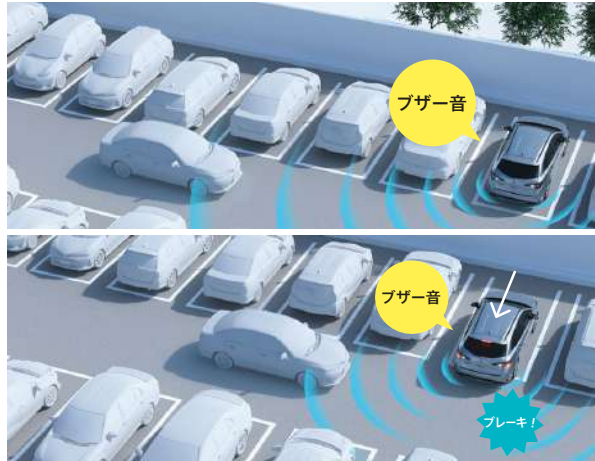

【W×Bグレード(除くターボガソリン車)、Sグレードにオート電動格納式リモコンドアミラー(ヒーター・ブラインドスポットモニター付)、ブラインドスポットモニターとセットでメーカーオプション\*2。G-Xグレードにオート電動格納式リモコンドアミラー(ヒーター・ブラインドスポットモニター付)、インテリジェントクリアランスソナー、ブラインドスポットモニター、バックガイドモニターとセットでメーカーオプション】

駐車場から後退する際に、自車の左右後方から接近してくる車両をレーダーで検知。ドアミラー内のインジケータ点滅とブザーによりドライバーに注意を喚起します。衝突の危険性がある場合は自動的にブレーキ制御を行うことで接近車両との衝突被害軽減を支援します。

■リヤクロストラフィックオートブレーキは自動(被害軽減)ブレーキまで働くシステムではありませんが、必ず止まることを約束するものではありません。道路状況、車両状態および天候状態等によっては作動しない場合があります。また、衝突の可能性がなくてもシステムが作動する場合があります。詳しくは取扱書をご覧ください。 ■リヤクロストラフィックオートブレーキのレーダーは真後ろの車両を検知できないため、必ずバックガイドモニターと合わせてご使用ください。 ■安全運転を行う責任は運転者にあります。常に周囲の状況を把握し、安全運転に努めてください。 ■ソナーの検知範囲、作動速度には限界があります。必ず車両周辺の安全を確認しながら運転してください。 ■リヤクロストラフィックオートブレーキの自動(被害軽減)ブレーキが作動した場合でもブレーキ制御は2秒で解除されるため、そのまま後退できます。また、ブレーキペダルを踏んでもブレーキ制御は解除されるため、再度アクセルペダルを踏むことで後退できます。

\*2. W×B(ターボガソリン車)にオート電動格納式リモコンドアミラー(ヒーター・ブラインドスポットモニター付)とブラインドスポットモニターをセットでメーカーオプション装着した場合、リヤクロストラフィックアラートとなり、警報機能のみ作動します。

バックする際、慌てていてシフト操作を間違えたことがある。

シフト操作を間違えたときや後退時に、速度を抑制して被害軽減に寄与。

ドライブスタートコントロール



【ハイブリッド車、ガソリンCVT車に標準装備】

シフト操作時における急発進・急加速を抑制し、衝突時の被害軽減に寄与。たとえば、後退時に衝突して慌てたドライバーが、アクセルを踏み込んだままシフトを「R」から「D」へ変更した際、表示で注意を促すとともに、エンジン出力/ハイブリッドシステム出力を抑えます。また、後退時、必要以上にアクセルを踏み込んで速度が上がりすぎるのを防ぐために、エンジン出力/ハイブリッドシステム出力を抑えます。

ディスプレイオーディオに後方の視界を表示。

▶バックガイドモニター

【W×Bグレード、Sグレードに標準装備。G-Xグレードにメーカーオプション】

ディスプレイオーディオに後方の視界を表示し、安心の車庫入れをサポート。「距離目安線」「車幅延長線」およびステアリング操作に連動する「予想進路線」を画面に表示します。

■カメラが映しだす範囲は限られています。必ず車両周辺の安全を直接確認してください。

# CONNECTED



## 3つの「つながる」で、カーライフをもっと安心・便利に。

カラーラ ツーリングはDCM<sup>\*1</sup>(専用通信機)を標準装備したコネクティッドカー。

クルマとトヨタスマートセンターが通信でつながることで24時間365日カーライフをしっかりサポート。

充実したサービスを初度登録日から5年間無料<sup>\*2</sup>でご利用いただけます。また、国内トヨタ初<sup>\*3</sup>のディスプレイオーディオを全車に標準装備。スマートフォンとの連携によりディスプレイ上でスマホアプリが使用でき、コネクティッドカーの安心・便利をさらに広げます。

TOYOTAスマートセンター

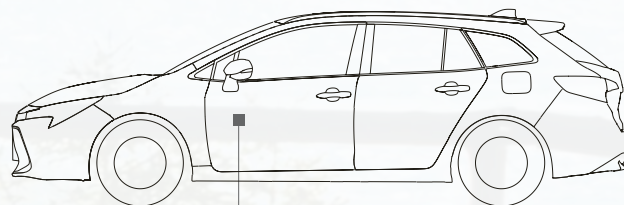

DCM+ディスプレイオーディオ

スマートフォン

クルマがまるでコンシェルジュのように

### ドライバーとつながる

たとえば…

ナビに話しかけて検索「オペレーターサービス」<sup>\*4</sup>

離れた場所からドアロック「リモート操作」

>>>詳しくはP38-41へ

スマホアプリをディスプレイで表示&操作

### スマホとつながる

たとえば…

スマートフォンで使っているナビ/音楽/ラジオアプリを車内でもSmartDeviceLink<sup>TM</sup> / Apple CarPlay / Android Auto<sup>TM</sup><sup>\*5</sup>

>>>詳しくはP36-41へ

車両ビッグデータを社会と暮らしに活用

### 社会とつながる

たとえば…

災害時の移動をサポートする「通れた道マップ」

安全運転のスコアでお得になる「トヨタつながるクルマの保険プラン」

\*1. DCM: Data Communication Module \*2. 初度登録日から5年間無料になります。<6年目以降3,630円(消費税抜き3,300円)/年、または330円(消費税抜き300円)/月> \*3. 2019年9月現在。 \*4. T-Connectナビキット装着時のオプションサービス。  
\*5. TV(フルセグ)+Apple CarPlay+Android Auto<sup>TM</sup>はオプションサービスとなります。 ■SmartDeviceLink<sup>TM</sup>は、SmartDeviceLink Consortiumの商標、または登録商標です。 ■Apple CarPlayは、米国その他の国で登録されたApple Inc.の商標です。  
■Android Auto<sup>TM</sup>は、Google LLCの商標です。 ■価格は<消費税10%込み('19年10月時点のもの)>の価格です。T-Connect継続・中途契約が'19年10月以降の場合、消費税率10%が適用され、'19年9月以前の場合、消費税率8%が適用されます。

# SMARTPHONE & CAR NAVIGATION

スマホで手軽に、車載ナビで詳細に。選べる多彩なルート情報。

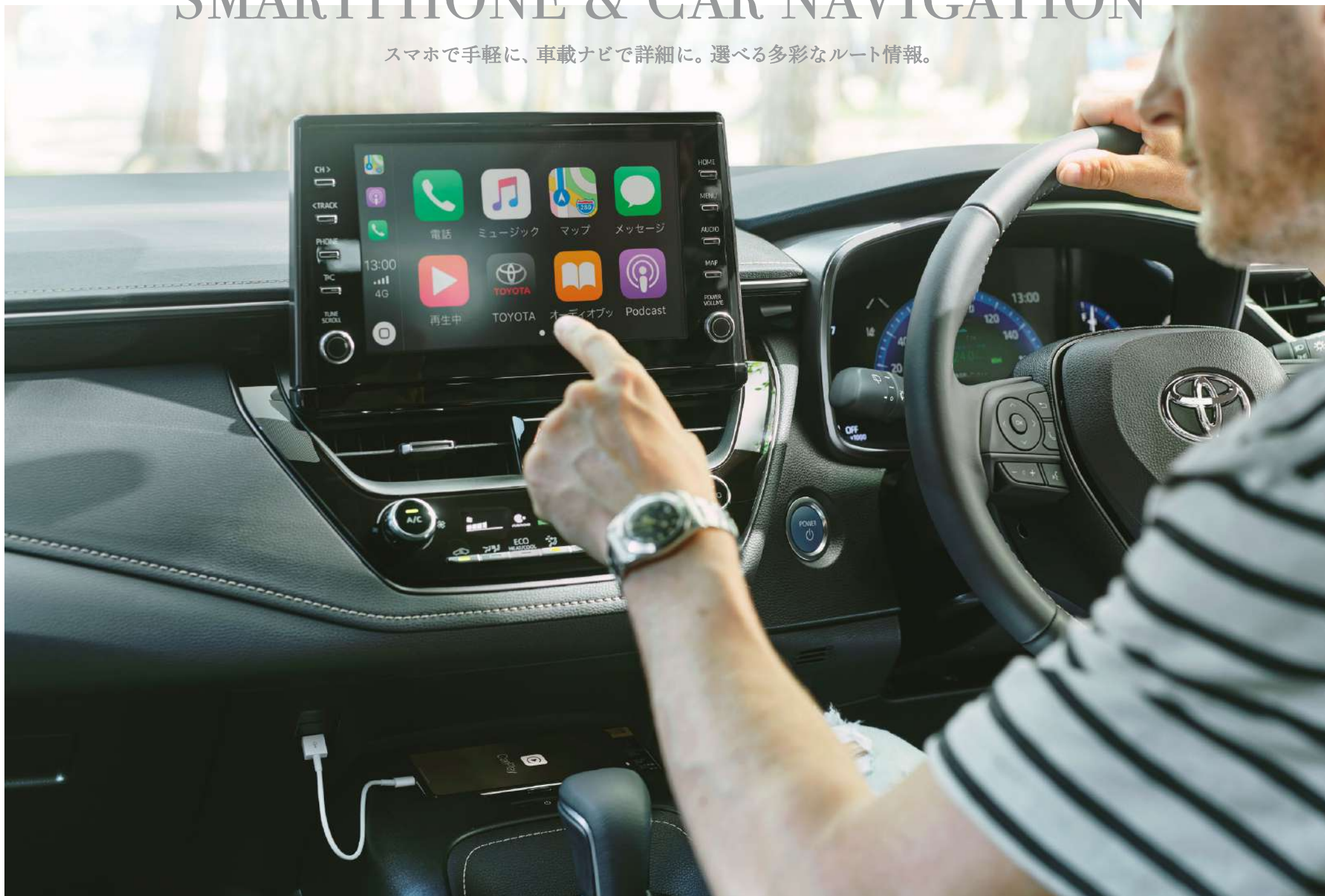

Connected Service

Connected Service

## 国内トヨタ初\*1、ディスプレイオーディオを全グレードに標準装備。

### ▶ ディスプレイオーディオ

インパネ中央部のディスプレイに、オーディオ機能とスマホ連携機能を搭載。販売店装着オプションのT-Connectナビキットまたはエントリーナビキットを装着することで、車載ナビとしてもご利用いただけます。(DVD・CDデッキは搭載されていません。)

〈ディスプレイオーディオの主な機能〉



7インチディスプレイオーディオ  
【標準装備】

9インチディスプレイオーディオ  
【W×Bグレード、Sグレードにメーカーオプション】

## ディスプレイに表示されたスマホアプリを運転中に操作する、新ナビゲーション体験。

### ▶ スマホ連携機能

生活の一部となり、進化し続けるスマートフォンとの連携を強化。スマートフォンでやりたいことがディスプレイ上で直接操作できます。ナビ案内をはじめ電話、メッセージ、音楽など、運転中でもアプリをご利用いただけます。

■安全への考慮により、スマートフォンの機能やアプリをすべて使えるわけではありません。



スマホ連携について  
詳しくはこちら



### SDL(SmartDeviceLink™)

【標準装備】\*9

対応スマートフォン:iPhone/Android™

スマートフォンをBluetooth®で接続\*14し、TCスマホナビやLINEカーナビなどのナビアプリのほか、さまざまなアプリをディスプレイオーディオ上で使用できます。



### Apple CarPlay

【オプションサービス】\*5\*11\*12

対応スマートフォン:iPhone

iPhoneまたはAndroid™をUSBケーブルで接続し、ディスプレイオーディオ上にアプリ画面を表示。マップ、電話、メッセージ、音楽といった普段お使いのアプリが車両でご利用いただけます。



### Android Auto™

【オプションサービス】\*5\*11\*13

対応スマートフォン:Android™

## 使い慣れた操作感で、先進の車載ナビ機能が使えます。

### ▶ ナビキット

スマートフォンがなくてもナビキットを装着することで、ディスプレイオーディオで車載ナビ機能が使用できます。(DVD・CDデッキは搭載されていません。)



T-Connectナビキット(販売店装着オプション)装着画面

### T-Connectナビキット【販売店装着オプション】

映像・音楽メディア、通信にも対応。トヨタのつながるサービス T-Connectナビ向け機能が使用可能。

### エントリーナビキット【販売店装着オプション】

シンプル操作と、上位モデル同等のハイレスポンス性能。使いやすさを極めたエントリーモデルのナビ機能が使えます。

>>>詳しくは、別冊のAUDIO VISUAL & NAVIGATION CATALOGUEにてご確認ください。

Apple CarPlay・Android Auto™を利用するには、  
TV (フルセグ)+Apple CarPlay+Android Auto™の  
セットオプションの申し込みが必要です。【オプションサービス】\*5\*11\*12\*13



メーカー希望小売価格33,000円(消費税抜き30,000円)

\*1. 2019年9月現在。 \*2. ワイドFM(FM補完放送)は、AMラジオの放送対象地域において、難聴(都市型難聴、外国波混信、地理的・地形的難聴)対策や災害対策を目的に整備されたAMの補完放送です。ワイドFM対応局に限りFM周波数帯(90.1~95MHz)でAM番組の受信が可能です。 \*3. ご利用にはBluetooth®対応機器(スマートフォン、携帯電話など)が必要です。対応する携帯電話は限られます。動作確認済み機種は販売店におたずねいただくか、T-Connectサイト(https://toyota.jp/tconnectservice/)にてご確認ください。 \*4. 接続機器および記録されたデータファイルの状態によっては再生できない場合があります。また、再生可能なデータ形式、規格は限られます。 \*5. スマートフォンやタブレットなど機器の接続には機器付属のUSBケーブル(または市販のケーブル)が別途必要となります。また、一部ケーブルには対応できないものがあります。 \*6. USBメモリなどに記録した動画データ(MP4/WMV/AVC)が再生可能です。 \*7. スマートフォンやUSBメモリなどに記録した音楽データ(MP3/WMA/AAC)が再生可能です。 \*8. スマートフォンの画面表示をWi-Fi接続で他のディスプレイに映し出すことができる機能です。ディスプレイからの操作はできません。Miracast™に対応したAndroid™スマートフォン/タブレットが対象となります。詳しくはAndroid™機器に添付の取扱書などでご確認ください。 \*9. SmartDeviceLink™ご利用にはBluetooth®対応機器(スマートフォンやタブレット)と対応アプリが必要となります。動作確認済み機種および対応アプリの情報は、https://toyota.jp/information/smartphonelinkで確認ください。 \*10. W×Bグレード、Sグレードに標準装備。G-Xグレードにメーカーオプション。 \*11. TV(フルセグ)+Apple CarPlay+Android Auto™はオプションサービスとなります。オプション購入(契約)にはT-Connect契約(エントリープランまたはスタンダードプラン)が必要となります。 \*12. Apple CarPlayをサポートする機種および対応アプリ、接続方法につきましては、(https://www.apple.com/jp/ios/carplay/)で確認ください。本機での動作を保証しているわけではありません。 \*13. Android Auto™をサポートする機種および対応アプリ、接続方法につきましては、(https://www.android.com/auto/)で確認ください。本機での動作を保証しているわけではありません。 \*14. 対応アプリによっては機器付属のUSBケーブル(または市販のケーブル)が別途必要となります。また、一部ケーブルには対応できないものがあります。 ■Bluetooth®は、Bluetooth SIG, Inc.の商標です。 ■Wi-Fi®、Miracast™は、Wi-Fi Allianceの登録商標です。 ■SmartDeviceLink™は、SmartDeviceLink Consortiumの商標、または登録商標です。 ■Apple CarPlay、iPhoneは、米国その他の国で登録されたApple Inc.の商標です。 ■iPhoneの商標は、アイホン株式会社とのライセンスにもとづき使用されています。 ■Android Auto™、Android™は、Google LLCの商標です。 ■LINEカーナビは、LINE株式会社の登録商標です。 ■価格は消費税10%込み('19年10月時点のもの)の価格です。 ■安全のため、走行中一部操作・表示できない機能があります。また、テレビ放送などの映像、静止画面は、安全のため走行中はディスプレイの画面が消え、音声だけになります。 ■画面はハメ込み合成です。

# T-CONNECT SERVICES

クルマがコンシェルジュのように。ピンチの時もお任せあれ。

オペレーター\*

〇〇様、  
本日はいかがいたしましょうか？

この周辺で駐車場がある  
イタリアンのお店を探して！

1件見つかりました。目的地に設定して  
ナビにお送りいたします。

予約もお願いできる？

かしこまりました。

\*「オペレーターサービス」または「オペレーターサービス Plus」のオプションサービス申し込みが必要です。また、予約機能については「オペレーターサービス Plus」のみのサービスです。

## ドライブ中も、知りたい情報を素早くお届け。

走行中でも、あなたのリクエストにオペレーターが細やかにお応え。

▶ オペレーターサービス / オペレーターサービス Plus<sup>\*1\*2</sup>  
【T-Connectナビキット装着時のオプションサービス】

24時間365日、専任のオペレーターが丁寧に対応します。行ってみたい場所の名称が曖昧なときにも、ご希望に沿った目的地を検索し、ナビに送信します。さらに、オペレーターサービス Plusなら目的地をご案内した後、予約<sup>\*3</sup>が必要な場合もそのまま依頼できます。ホテル、レストラン、国内航空券<sup>\*4</sup>、レンタカーの予約が行えるので、急な旅行・出張の際も便利です。

(主なサービス内容)



レストラン・駐車場  
などのご案内

夜間・休日  
診療機関のご案内

ロードアシスト24  
への取り次ぎ

保険会社の  
取り次ぎ<sup>\*5</sup>



(オペレーターサービス Plusのみのサービス内容)

ホテル・レストランの  
ご予約

国内航空券の  
ご予約<sup>\*4</sup>

レンタカーの  
ご予約取り次ぎ

## もしものときに、ドライバーやクルマを守る。

離れていても愛車を見守り。

▶ マイカーサーチ Plus<sup>\*1\*6</sup> 【オプションサービス】

ドアのこじ開けなどでオートアラームの作動を検知すると、メール・電話やスマホアプリ「MyTOYOTA for T-Connect」<sup>\*7</sup>にすみやかにお知らせします。<sup>\*8</sup>さらにお客様のご要望により、車両の位置追跡や警備員の派遣も行います。



アラーム通知<sup>\*8\*9</sup> エンジン始動通知<sup>\*9</sup> 車両の位置追跡<sup>\*10</sup> 警備員の派遣<sup>\*10</sup>

事故や急病時でも安心。

▶ ヘルプネット<sup>\*11\*12</sup> 【エアバッグ運動タイプ】

突然の事故や急病時に、専門オペレーターが警察や消防に取り次ぎ、迅速な緊急車両の手配を行います。また、エアバッグ作動時には自動でオペレーターに接続。ドクターヘリ等の早期出勤判断<sup>\*13</sup>を行うD-Call Net<sup>\*14\*15</sup>にも対応しています。



万が一のとき、ボタンで通報<sup>\*16</sup> or エアバッグ作動を検知して自動で通報

救援活動に必要な情報を確認

すみやかに緊急車両を手配

警告灯点灯時、<sup>\*21</sup>ポップアップが表示

おクルマの状況に応じて、適切にアドバイス

必要に応じて、販売店での点検フォロー

サービスのご利用には、T-Connect エントリープランまたはT-Connect スタンダードプランの契約が必要です。基本利用料は5年間無料<6年目以降3,630円(消費税抜き3,300円)/年、または330円(消費税抜き300円)/月>。

\*1. 別途利用料が必要です。サービス利用料は、オペレーターサービス<3,630円(消費税抜き3,300円)/年、または330円(消費税抜き300円)/月>、オペレーターサービス Plus<6,050円(消費税抜き5,500円)/年、または550円(消費税抜き500円)/月>、マイカーサーチ Plus<2,420円(消費税抜き2,200円)/年、または220円(消費税抜き200円)/月>。 \*2. オペレーターサービスとオペレーターサービス Plusはどちらか一方のみお選びいただけます。 \*3. ご希望に沿えない場合があります。あらかじめご了承ください。 \*4. マイレージカードが必要になります。また、マイレージカードはJAL、ANAのみとなります。 \*5. 「トヨタつながるクルマの保険プラン」加入者のみのサービスです。 \*6. 専用通信機(DCM)が通信できる状態・環境の場合、ご利用いただけます。 \*7. スマホアプリ「MyTOYOTA for T-Connect」のインストールが必要です。 \*8. ガソリン車はT-Connect対応のオートアラーム(販売店装着オプション)の装着が必要です。 \*9. 事前にサポートアドレス(電話番号・メールアドレス)の登録が必要です。 \*10. 警備員は、車両の確保はいたしません。車両追跡のみを行います。(車両の追跡や警備員の派遣を依頼する場合は、警察に被害届の提出が必要です)。 \*11. ご利用にはサービス開始操作が必要です。 \*12. 「ヘルプネット」は株式会社 日本緊急通報サービスの登録商標です。 \*13. ドクターヘリは、必ずしも出動するものではありません。場所、時間帯、天候などによって出動できない場合があります。 \*14. D-Call Netの詳細は認定NPO法人 救急ヘリ病院ネットワーク(HEM-Net)サイト(<http://www.hemnet.jp/>)をご確認ください。 \*15. 「D-Call Net」は認定NPO法人 救急ヘリ病院ネットワーク(HEM-Net)の登録商標です。 \*16. 「ヘルプネット」ボタンを押した場合は、D-Call Netには対応しません。 \*17. 車両にOBD(On-Board Diagnostics)II通信を行う機器を接続している場合、正しくサービスが行えない場合があります。 \*18. 事前に担当する販売店(リモートメンテナンス店)の登録が必要になります。詳しくは販売店におたずねください。 \*19. お客様が走行中に、販売店からお電話をさせていただく場合がございます。安全のため携帯電話のハンズフリー通話の設定をお願いいたします。 \*20. 販売店からのご連絡はすべての警告灯点灯時に実施するものではありません。「走る」「曲がる」「止まる」の走行に支障が出る可能性が高いものに限ります。ウォッシャー液量などのメンテナンスや半ドア表示などのインジケータに関する警告灯についてはご連絡いたしません。 \*21. 運転中の場合は、安全な場所にクルマを停止してから、販売店またはeケアコールセンターへ通話、接続いただくようお願いいたします。 ■T-Connectオンラインサービスはトヨタコネクティッド株式会社が提供するサービスです。 ■T-Connectオンラインサービスは安全のため走行中は操作や画面表示が制限されます。また、電波状況によりサービスをご利用いただけない場合があります。 ■自動車の運転中に携帯電話の操作をしたり画面を注視することは法律で禁止されています。運転中は、運転手以外の方がご利用ください。 ■車両の位置情報は誤差を生じる場合があります。 ■掲載のサービス内容は2019年9月現在のものです。予告なく変更・中止される場合があります。 ■P38の写真は停車中のイメージです。 ■価格は消費税10%込み(19年10月時点のもの)の価格です。

# T-CONNECT SERVICES

スマホひとつで、カーライフがもっと安心・快適に。



Connected Service

Connected Service



## スマホアプリ「MyTOYOTA for T-Connect」\*1で、離れていてもクルマを見守り。

離れた場所から、スマホでドアロック。

▶マイカーサーチ(リモート確認/リモート操作)

クルマから離れていても、ドア・ラゲージの開閉状態やハザードランプの点灯状態、オートアラームのON/OFF\*2などクルマの状態を「MyTOYOTA for T-Connect」から確認できます。さらに、ドアロックの閉め忘れやハザードランプの消し忘れをスマートフォン\*1から操作できます。



リモート確認

クルマの駐車位置を、スマホですぐに探せる。

▶マイカーサーチ(カーファインダー\*3)

[T-Connectナビキット装着時の標準サービス]

クルマの駐車位置をスマホアプリの地図上で確認できます。



カーファインダー

MyTOYOTA for T-Connectは

下記のQRコードからダウンロードできます。\*4

- ・マイカーの日々の状態をスマホでチェック
- ・過去の運転を振り返る
- ・ドアロックや窓の閉め忘れをアプリに通知



TOP画面

### SELECT YOUR PLAN

使い方に合わせて、サービスが選べます。

標準設定

オプションサービス

販売店装着オプション

プラン名称	ナビ機能	スマホ連携・TV(フルセグ)	T-Connectサービス						
			車載ナビ	SmartDevice Link™	TV(フルセグ)+ Apple CarPlay+ Android Auto™のセット	標準サービス		オプションサービス	
						5年間無料<6年目以降3,630円(消費税抜き3,300円)/年、または330円(消費税抜き300円)/月>		安心・安全	快適・便利
<b>T-Connect スタンダードプラン</b> 			<33,000円(消費税抜き30,000円)>	・ヘルプネット ・eケア	・マイカーサーチ	・ハイブリッドナビ ・エージェント ・マップオンデマンド ・Apps ・リモートメンテナンスメール等	・マイカーサーチ Plus <2,420円(消費税抜き2,200円)/年、または220円(消費税抜き200円)/月>	・オペレーターサービス <3,630円(消費税抜き3,300円)/年、または330円(消費税抜き300円)/月> ・オペレーターサービス Plus <6,050円(消費税抜き5,500円)/年、または550円(消費税抜き500円)/月>	
<b>T-Connect エントリープラン</b> 					・マイカーサーチ (除くカーファインダー)	-	-	-	

サービスのご利用には、T-Connect エントリープランまたはT-Connect スタンダードプランの契約が必要です。基本利用料は5年間無料<6年目以降3,630円(消費税抜き3,300円)/年、または330円(消費税抜き300円)/月>。

\*1. スマホアプリ「MyTOYOTA for T-Connect」のインストールが必要です。なお、スマホOSのバージョンによりご利用できない場合があります。対応OSについてはアプリ紹介サイト([https://toyota.jp/tconnectservice/service/sp\\_app.html](https://toyota.jp/tconnectservice/service/sp_app.html))をご確認ください。 \*2. ガソリン車はT-Connect対応のオートアラーム(販売店装着オプション)装着時に利用可能です。 \*3. 2ヵ月毎にナビでの設定が必要です。 \*4. T-Connectサービス利用開始後にご利用いただけます。 ■T-Connectオンラインサービスはトヨタコネクティッド株式会社が提供するサービスです。 ■T-Connectオンラインサービスは安全のため走行中は操作や画面表示が制限されます。また、電波状況によりサービスがご利用いただけない場合があります。 ■自動車の運転中に携帯電話の操作をしたり画面を注視することは法律で禁止されています。運転中は、運転手以外の方がご利用ください。 ■車両の位置情報は誤差を生じる場合があります。 ■掲載のサービス内容は2019年9月現在のものです。予告なく変更・中止される場合があります。 ■SmartDeviceLink™は、SmartDeviceLink Consortiumの商標、または登録商標です。 ■Apple CarPlayは、米国その他の国で登録されたApple Inc.の商標です。 ■Android Auto™は、Google LLCの商標です。 ■価格は<消費税10%込み(19年10月時点のもの)>の価格です。 ■画面はイメージです。

# UTILITY



## ライフスタイルを広げるラゲージ。

カローラ ツーリングのラゲージスペースは、積み荷に合わせて自在に変化。通常、荷室容量392L\*の空間は、手軽なシートアレンジで最大荷室容量802L\*の大容量スペースに。ゆとりある空間が、毎日の可能性を広げます。

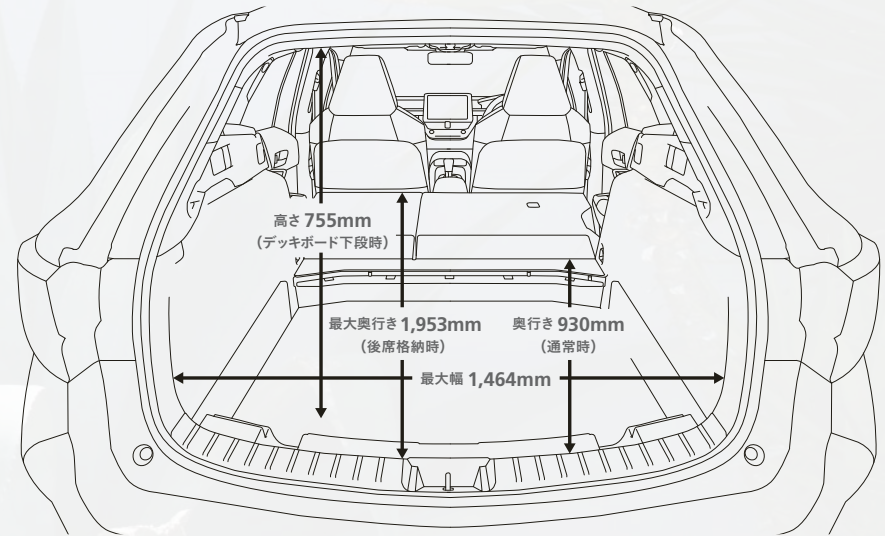

\*. VDA法による社内測定値。スペアタイヤまたはアクセサリコンセント装着車、ハイブリッド4WD車 (E-Four) は荷室容量が異なります。

# FLEXIBLE ARRANGEMENT

あなたはどう使う？ 変幻自在のお利口ラゲージ。



Utility

Utility

① Standard mode



② 6:4 mode



③ Flat mode



### さらに高まる実用性。

#### ▶ リバーシブルデッキボード

裏面が樹脂製のため、反転させれば、濡れたり汚れたりした荷物も気兼ねなく載せられるリバーシブルデッキボードを採用しました。また2WD車は、載せる荷物によって、ラゲージ床面の高さを2段階に調節可能。上段にセットし後席を倒せば、長い荷物の積載に便利なほぼフラットな大空間が生まれ、重たい荷物の出し入れが簡単に。下段にセットすれば、背の高い荷物も寝かせずに積載できます。

[スペアタイヤまたはアクセサリコンセントを装着した2WD車およびハイブリッド4WD車(E-Four)はリバーシブルデッキボード(一段式)となります。]

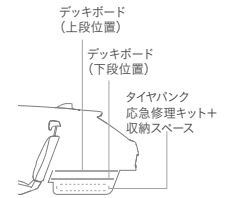

上段ポジション



下段ポジション



上段ポジション・デッキボード裏面(樹脂製)

■写真はHYBRID S(2WD)。

### たっぷり積載。使いやすさ満載。

#### ▶ シートアレンジ

大人5人が座っても、ゴルフバッグが4\*1\*2個入るラゲージスペースは、形を変えてますます大きくなります。ラゲージ側面のレバーを引くだけでシートバックが前に倒れ、さらにワイドなスペースが出現。丈の長い荷物が積める「6:4分割モード」と大容量の「フラットモード」へワンタッチで変えられるため、シーンに応じた使い方ができます。



\*1. 9.5インチゴルフバッグ。ゴルフバッグのサイズや形状によっては収納できない場合があります。詳しくは販売店にてご確認ください。 \*2. リバーシブルデッキボード下段時の場合のみ。リバーシブルデッキボード(一段式)の場合、3個となります。 ■写真はHYBRID S(2WD)。オプション装着車。①の写真はアクセサリコンセント非装着車。 ■写真は機能説明のためにボディの一部を切断したカットモデルです。 ■ワンタッチ格納リヤシートのラゲージ側面のレバーは、左側面のレバーを引くと左側のリヤシートが、右側面のレバーを引くと右側のリヤシートが前方へ倒れます。 ■フラットモードのフロアには若干の傾斜があります。 ■写真の自転車のサイズは26インチ。自転車は大きさや形状によって積載できない場合があります。詳しくは販売店にてご確認ください。

# EASY TO USE

いろいろ載せても収納上手。便利な小物でお出かけ上手。



Utility

Utility

ドライブの快適性を高める、使いやすい室内ユーティリティ。

▶ 豊富な収納スペース



\*1. W×Bグレードとハイブリッド車は3個、S(ガソリン車)、G-X(ガソリン車)は1個となります。  
■写真はHYBRID S(2WD)。



スマホなどを、ワイヤレスで充電。

▶ おくだけ充電

【W×Bグレード、Sグレードにメーカーオプション】  
スマートフォンや携帯電話を、フロントコンソールトレイ内に設置した充電エリアに置くだけで充電が行えます。

■ご利用は、ワイヤレス充電の規格Qi(チー)に対応した一部の機器、もしくはQiに対応したアクセサリを装着した機器などに限られます。対応の有無は各商品のメーカーにお問い合わせください。■トレイ寸法(タテ約175mm、ヨコ約80mm)を超えるQi対応機器(アクセサリ類を含む)は、トレイに置くことができません。■機種によっては正常に作動しない場合やご注意ください。■「おくだけ充電」、「おくだけ充電」ロゴは、株式会社NITTDコモの登録商標です。



▲注意: 植込み型心臓ペースメーカー等の医療用電気機器を装着されている方は、おくだけ充電のご使用にあたっては医師とよくご相談ください。充電動作が医療用電気機器に影響を与えるおそれがあります。充電機能を停止することもできますので詳しくは販売店におたずねください。

レジャーのときにも嬉しいAC100Vコンセント。

▶ アクセサリーコンセント(AC100V・1500W/非常時給電システム付)\*2

【ハイブリッド車にメーカーオプション】

コンセント(AC100V・1500W)を、コンソールボックス背面とデッキサイド左側に設置。電気製品\*3を使用することができます。また、エンジンを停止している状態でも使用できる非常時給電システムも設定しています。



コンソールボックス背面



デッキサイド左側

\*2. 合計1500W以下の電気製品をご使用ください。ただし、1500W以下の電気製品でも正常に作動しない場合があります。詳しくは販売店におたずねください。\*3. 製品によっては正常に作動しない場合やご注意ください。■使用になる前に必ず製品の取扱書をご覧ください。一部地域では駐車または停車中にエンジンを始動させた場合、条例に触れるおそれがありますのでご注意ください。

キーを取り出さずにドアを施錠&解錠。

▶ スマートエントリー(運転席・助手席・バックドア/アンサーバック機能付) & スタートシステム(スマートキー2個)

【W×Bグレード、Sグレードに標準装備、G-Xグレードにメーカーオプション\*4】

スマートキーをポケットやバッグに携帯していれば、キーを取り出すことなくドアハンドルを軽く握るだけで解錠、ドアハンドルのセンサーに触れるだけでドアを施錠します。エンジン始動(ハイブリッドシステム起動)もブレーキ\*5を踏みながらスイッチを押すだけで簡単に行えます。



■写真はハイブリッド車。

▲注意: 植込み型心臓ペースメーカー等の機器をご使用の方は、電波によりそれらの機器に影響を及ぼすおそれがありますので、車両に搭載された発信機から約22cm以内に植込み型心臓ペースメーカー等の機器を近づけないようにしてください。電波発信を停止することもできますので販売店にご相談ください。

\*4. G-Xグレードはワイヤレスドアロックリモートコントロールが標準装備。エンジン始動(ハイブリッドシステム起動)はプッシュスタート式となります。\*5. W×B(ターボガソリン車)はクラッチとブレーキ。

# OTHER EQUIPMENT



明るく省電力のLEDライトを印象的に配置。

▶ Bi-Beam LEDヘッドランプ+LEDターンランプ+LEDクリアランスランプ&LEDディライト  
【W×Bグレードに標準装備】

1灯の光源でロービームとハイビーム切り替えが行えるBi-Beam(バイビーム)LEDを採用。J字に配したLEDクリアランスランプ&LEDディライトが、シャープなヘッドランプデザインを強調し、昼夜を問わず印象的な眼差しをアピールします。



LEDライトを一直線に配置し精悍なデザインに。

▶ 3灯式LEDヘッドランプ+LEDターンランプ+LEDクリアランスランプ  
【Sグレード、G-Xグレードに標準装備】

3連バラボラレフユニットを採用。各ランプを一直線に配置したデザインで、精悍さを演出しています。



夜間や悪天候時の視界を確保。

▶ LEDフロントフォグランプ  
【W×Bグレードに標準装備。Sグレード、G-Xグレードにメーカーオプション】  
悪天候時にヘッドランプの明かりを補助。優れた安全性の確保に寄与します。

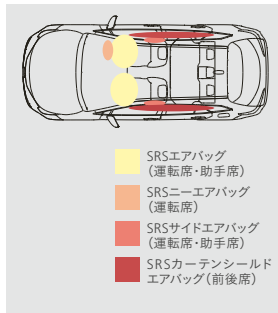

衝突時の被害を軽減するために。

▶ SRSエアバッグ(運転席・助手席)+SRSニーエアバッグ(運転席)+SRSサイドエアバッグ(運転席・助手席)+SRSカーテンシールドエアバッグ(前後席)  
前席乗員の頭や胸の上体に作用する衝撃力を分散・緩和させるSRS<sup>\*1</sup>エアバッグから、後席乗員の頭部側面まで保護するSRSカーテンシールドエアバッグまで、合計7つのエアバッグを設定しています。

\*1. SRS[乗員保護補助装置]: Supplemental Restraint System  
■SRSエアバッグは、あくまでシートベルトを補助する装置です。必ずシートベルトをご着用ください。 ■すべてのSRSエアバッグは、衝突の条件によっては作動しない場合があります。なお、SRSサイドエアバッグは、実際の衝突時には衝突のみからみず、 ■チャイルドシートなどを助手席に装着する時は、後ろ向きにしないなど、ご注意ください項目があります。必ず取扱書をご覧ください。



スイッチ操作でパーキングブレーキを作動・解除。

▶ 電動パーキングブレーキ  
【W×Bグレード、Sグレード、G-X(ハイブリッド車)に標準装備。G-X(ガソリン車)にブレーキホールド、レーントレーシングアシスト、レーダークルーズコントロール(全車速追従機能付)とセットでメーカーオプション】  
シフトレバーを「P」ポジションに入れると自動で作動し、ブレーキを踏みながら「D」ポジションなど「P」ポジション以外にシフトすると解除されるオート機能付<sup>\*2</sup>です。

\*2. オート機能はOFFにすることもできます。  
■W×B(ターボガソリン車)はIG OFFのとき自動で作動。シフトポジションが「N」以外で、クラッチとアクセルペダルを踏んだ場合に自動解除されます。

停車時にブレーキを踏むとそのまま保持。

▶ ブレーキホールド  
【W×Bグレード、Sグレード、G-X(ハイブリッド車)に標準装備。G-X(ガソリン車)に電動パーキングブレーキ、レーントレーシングアシスト、レーダークルーズコントロール(全車速追従機能付)とセットでメーカーオプション】

車外の明るさに応じて  
ヘッドランプを自動的に点灯・消灯。

▶ コンライト

〈その他の装備・ボディ構造〉

・S-VSC&ACA&TRC  
・EBD付ABS & ブレーキアシスト

・ヒルスタートアシストコントロール  
・緊急ブレーキシグナル(ハザードランプ点滅)  
・歩行者傷害軽減ボディ

・全方位コンパティビリティボディ構造  
・ELR付3点式シートベルト(プリテンショナー&フォースリミッター機構付[フロント・リヤ左右席])

・サイドターンランプ付オート電動格納式リモコンカラードアミラー(ヒーター付)  
【W×Bグレード、Sグレードに標準装備。G-Xグレードに寒冷地仕様またはブラインドスポットモニターとセットでメーカーオプション】  
・UVカットフロントドアガラス(撥水機能付)  
【W×Bグレード、Sグレードに標準装備。G-Xグレードに寒冷地仕様とセットでメーカーオプション】 など



# OTHER EQUIPMENT



少ない視線移動で情報を確認。

▶ カラーヘッドアップディスプレイ

【W×Bグレードにメーカーオプション】

運転に必要な情報をウインドシールドガラスの視野内に投影。車速のほかナビと連携<sup>\*3</sup>したルート案内など、さまざまな情報を表示します。また、高輝度表示の採用により日中でも高い視認性を確保しました。

\*3. ナビとの連携は販売店装着オプションのT-Connectナビキットまたはエントリーナビキットを装着した場合に可能となります。

■表示の明るさは周囲の明るさに応じて自動調整され(任意の操作も可能)、表示位置も任意で調整できます。



デジタル表示

アナログ表示

■写真はHYBRID W×B (2WD)。



■写真はHYBRID S (2WD)。



■写真はHYBRID W×B (2WD)。9インチディスプレイオーディオ+6スピーカー、おくだけ充電はメーカーオプション。エアクリンモニターと「ナノイー」はセットでメーカーオプション。

先進的なディスプレイ表示のスピードメーター。

▶ オプティロンメーター+7.0インチTFTカラーマルチインフォメーションディスプレイ(スピードメーター表示)

【W×Bグレードに標準装備。Sグレードにメーカーオプション】

高精細の大型7.0インチTFT<sup>\*4</sup>カラー液晶画面をメーター内に搭載。スピードメーターはディスプレイ内に表示され、アナログ/デジタル表示の切り替えも可能です。

\*4. TFT[薄膜トランジスタ]:Thin Film Transistor

スポーティなアナログスピードメーター。

▶ アナログメーター+4.2インチTFTカラーマルチインフォメーションディスプレイ

【Sグレード、G-Xグレードに標準装備】

ガソリン車是指針と文字盤内加飾が赤となります。

印象的な大人の空間を演出。

▶ イルミネーテッドエントリーシステム

【ルームランプ・フロントパーソナルランプ<sup>\*5</sup>は全車標準装備。フロントコンソールトレイ・フロントカップホルダーランプ(LED)はW×Bグレードにメーカーオプション】

ドアの解錠/施錠・ドアの開閉時にはルームランプをはじめとした照明が自動的に点灯・消灯し、乗る方をやさしく迎えます。

\*5. フロントコンソールトレイ、フロントカップホルダーランプ(LED)を選択した場合、フロントパーソナルランプがLEDとなります。



ヒーター加温箇所

シートヒータースイッチ

■写真はHYBRID W×B (2WD)。



ヒーター加温箇所

ステアリングヒータースイッチ

■写真はHYBRID W×B (2WD)。

寒い日も快適な運転を。

▶ シートヒーター(運転席・助手席)

【W×Bグレード、Sグレードにステアリングヒーターとセットでメーカーオプション。W×Bグレードにシート色ホワイト、ステアリングヒーターとセットでメーカーオプション】

運転席・助手席にヒーターを配置。長時間のドライブで負担のかかりやすい肩や腰、寒い日や夏の冷房中に冷えやすい下肢を温めます。HI-LOの切り替えも可能です。

冬のドライブも、手のひらから温めます。

▶ ステアリングヒーター

【W×Bグレード、Sグレードにシートヒーターとセットでメーカーオプション。W×Bグレードにシート色ホワイト、シートヒーターとセットでメーカーオプション】



■写真はHYBRID W×B (2WD)。

オートエアコンに空気の汚れが一目で分かるモニターを設定。

▶ エアクリンモニター トヨタ国内初<sup>\*6</sup>

【W×Bグレード、Sグレードに「ナノイー」とセットでメーカーオプション】

常時、車室内の空気汚れを検知し、ヒーターコントロールパネル上のインジケーターに6段階表示。スイッチを押すと清浄機能がスタートし、汚れ具合に応じて風量を調整します。

\*6. 2019年9月現在。

クルマの中でエステ気分。

▶ 「ナノイー」<sup>\*7</sup>

【W×Bグレード、Sグレードにエアクリンモニターとセットでメーカーオプション】

肌や髪にやさしい水に包まれた弱酸性の「ナノイー」を助手席側のエアコン吹き出し口から放出します。エアクリンモニタースイッチがONの状態、エアコンのファンを作動させると「ナノイー」が発生します。

\*7. ナノイー(nanoe)=nano-technology+electric.最先端のテクノロジーから生まれた「水につつまれている電気を帯びたイオン」のこと。

■「nanoe」、「ナノイー」および「nanoe」マークは、パナソニック株式会社の商標です。

■使用環境によっては「ナノイー」の効果が十分に得られない場合があります。



室内空間を常に快適な環境に。

▶ オートエアコン(シングルモード)



Photo:HYBRID WxB (2WD)。ボディカラーのスパークリングブラックパールクリスタルシャイン(220)<33,000円>はメーカーオプション。内装色はブラック。

# HYBRID WxB



## WxB

HYBRID WxB	2WD	メーカー希望小売価格*1(消費税抜き) <b>2,799,500円</b> (2,545,000円)	北海道地区メーカー希望小売価格*2(消費税抜き) <b>2,817,100円</b> (2,561,000円)
	E-Four	メーカー希望小売価格*1(消費税抜き) <b>2,997,500円</b> (2,725,000円)	北海道地区メーカー希望小売価格*2(消費税抜き) <b>3,015,100円</b> (2,741,000円)
WxB	1.8L CVT	メーカー希望小売価格*1(消費税抜き) <b>2,365,000円</b> (2,150,000円)	北海道地区メーカー希望小売価格*2(消費税抜き) <b>2,378,200円</b> (2,162,000円)
	1.2L TURBO 6MT	メーカー希望小売価格*1(消費税抜き) <b>2,458,500円</b> (2,235,000円)	北海道地区メーカー希望小売価格*2(消費税抜き) <b>2,479,400円</b> (2,254,000円)

\*1. 沖縄地区は価格が異なります。 \*2. 北海道地区の価格には寒冷地仕様が含まれます。



215/45R17タイヤ&17x7Jアルミホイール(ダークグレーメタリック塗装/センターオーナメント付)



Bi-Beam LEDヘッドランプ+LEDターンランプ+LEDクリアランスランプ&LEDディライト



フロントロアグリル(フレーム部:メッキ+ブラック艶有り塗装、メッシュ部:ブラック艶有り塗装)



LEDフロントフォグランプ(メッキベゼル付)



バンパーロア(メッキ加飾)&リヤバンパー(メッキベゼル付)



オプティロンメーター+7.0インチTFTカラーマルチインフォメーションディスプレイ(スピードメーター表示) ■写真はハイブリッド車。



スポーティシート[合成皮革+レザーテック] ■写真はシート色ブラック。



ドアトリムガーニッシュ(スモークシルバーメタリック塗装+ピアノブラック加飾)+合成皮革巻きドアアームレスト表皮(ソフトタイプ/ベージュステッチ付)

### [その他の装備]

- オート電動格納式リモコンカラードアミラー(ヒーター付/ダークグレーメタリック塗装ドアミラーバイザー)
- 本革巻き3本スポークステアリングホイール(スモークシルバーメタリック塗装/ベージュステッチ付)
- 本革巻きシフトノブ(サテンメッキ加飾付)
- インパネオーナメント(スモークシルバーメタリック塗装+ピアノブラック加飾)
- ルーフヘッドライニング&ピラーガーニッシュ(ブラック)
- Toyota Safety Sense
- インテリジェントクリアランスソナー[パーキングサポートブレーキ(静止物)](除くターボガソリン車)
- バックガイドモニター

## Black

[標準設定]



Photo:HYBRID WxB(2WD)。内装色はブラック。



## White

[メーカーオプション]



Photo:HYBRID WxB(2WD)。内装色はブラック,9インチディスプレイオーディオ+6スピーカー<28,600円>,おんだけ充電<13,200円>はメーカーオプション,オート電動格納式リモコンドアミラー(ヒーター・ブラインドスポットモニター付)とブラインドスポットモニター+リヤクロストラフィックアラートブレーキはセット<66,000円>でメーカーオプション,シート色ホワイト,ステアリングヒーター,シートヒーターはセット<28,600円>でメーカーオプション,エアクリンモニターと「ナノイー」はセット<14,300円>でメーカーオプション。



■価格はメーカー希望小売価格(消費税10%込み)19年10月時点のもの>で参考価格です。車両の登録時期が19年10月以降の場合、消費税率10%が適用され、19年9月以前の場合、消費税率8%が適用されます。価格は販売店が独自に定めていますので、詳しくは各販売店におたずねください。■価格はタイヤパンク応急修理キット、タイヤ交換用工具付の価格です。■価格にはオプション価格は含まれていません。■保険料、税金(除く消費税)、登録料などの諸費用は別途申し受けます。■写真の計器盤は機能説明のために各ランプを点灯したものです。実際の走行状態を示すものではありません。■画面はハメ込み合成です。■室内の写真は機能説明のためにボディの一部を切断了したカットモデルです。■自動車リサイクル法の施行により、P63記載のリサイクル料金が別途必要になります。



Photo:HYBRID S(2WD)。ボディカラーはセレスタイトグレーメタリック(1K3)。内装色はブラック。

# HYBRID S



## S

HYBRID S	2WD	メーカー希望小売価格*1(消費税抜き) <b>2,651,000円</b> (2,410,000円)	北海道地区メーカー希望小売価格*2(消費税抜き) <b>2,668,600円</b> (2,426,000円)
	E-Four	メーカー希望小売価格*1(消費税抜き) <b>2,849,000円</b> (2,590,000円)	北海道地区メーカー希望小売価格*2(消費税抜き) <b>2,866,600円</b> (2,606,000円)
S	1.8L CVT	メーカー希望小売価格*1(消費税抜き) <b>2,216,500円</b> (2,015,000円)	北海道地区メーカー希望小売価格*2(消費税抜き) <b>2,229,700円</b> (2,027,000円)

\*1. 沖縄地区は価格が異なります。 \*2. 北海道地区の価格には寒冷地仕様が含まれます。



205/55R16タイヤ & 16×7Jアルミホイール(センターオーナメント付)



3灯式LEDヘッドランプ+LEDターンランプ+LEDクリアランスランプ



フロントロアグリル(フレーム部:グレーメタリック塗装+ブラック、メッシュ部:ブラック)



リヤバンパー



アナログメーター(シルバー加飾メーターリング)+4.2インチTFTカラーマルチインフォメーションディスプレイ  
■写真はハイブリッド車。



ノーマルシート(上級)【ファブリック】



ドアトリムガーニッシュ(シルバー塗装)+ファブリックドアアームレスト表皮

### 【その他の装備】

- オート電動格納式リモコンカラードアミラー(ヒーター付)
- 本革巻き3本スポークステアリングホイール(シルバー塗装/ブラックステッチ付)
- 本革巻きシフトノブ(サテンメッキ加飾付)
- インパネオーナメント(シルバー塗装+ピアノブラック加飾)
- Toyota Safety Sense
- インテリジェントクリアランスソナー[パーキングサポートブレーキ(静止物)]
- バックガイドモニター



Photo: HYBRID S (2WD)。ボディカラーはセレストライトグレーメタリック(1K3)。内装色はブラック。



Photo: HYBRID S (2WD)。内装色はブラック。



■価格はメーカー希望小売価格(消費税10%込み)19年10月時点のもの>で参考価格です。車両の登録時期が19年10月以降の場合、消費税率10%が適用され、19年9月以前の場合、消費税率8%が適用されます。価格は販売店が独自に定めていますので、詳しくは各販売店におたずねください。 ■価格はタイヤパンク応急修理キット、タイヤ交換用工具付の価格です。 ■価格にはオプション価格は含まれていません。 ■保険料、税金(除く消費税)、登録料などの諸費用は別途申し受けます。 ■写真の計器盤は機能説明のために各ランプを点灯したものです。実際の走行状態を示すものではありません。 ■画面はハメ込み合成です。 ■室内の写真は機能説明のためにボディの一部を切断了したカットモデルです。 ■自動車リサイクル法の施行により、P63記載のリサイクル料金が別途必要になります。



Photo:G-X。ボディカラーのスクーレットメタリック(3U4)<33,000円>はメーカーオプション。内装色はブラック。

# HYBRID G-X



## G-X

HYBRID G-X	2WD	メーカー希望小売価格*1(消費税抜き) <b>2,480,500円</b> (2,255,000円)	北海道地区メーカー希望小売価格*2(消費税抜き) <b>2,511,300円</b> (2,283,000円)
	E-Four	メーカー希望小売価格*1(消費税抜き) <b>2,678,500円</b> (2,435,000円)	北海道地区メーカー希望小売価格*2(消費税抜き) <b>2,709,300円</b> (2,463,000円)
G-X	1.8L CVT	メーカー希望小売価格*1(消費税抜き) <b>2,013,000円</b> (1,830,000円)	北海道地区メーカー希望小売価格*2(消費税抜き) <b>2,039,400円</b> (1,854,000円)

\*1. 沖縄地区は価格が異なります。 \*2. 北海道地区の価格には寒冷地仕様が含まれます。



195/65R15タイヤ&15×6Jスチールホイール(樹脂フルキャップ付)



3灯式LEDヘッドランプ+LEDターンランプ+LEDクリアランスランプ



フロントロアグリル(フレーム部:ブラック+ブラック、メッシュ部:ブラック)



リヤバンパー



アナログメーター(ブラックメーターリング)+4.2インチTFTカラーマルチインフォメーションディスプレイ  
■写真はガソリン車。



ノーマルシート【ファブリック】



ドアトリムガーニッシュ(ブラック)+ファブリックドアアームレスト表皮

#### 【その他の装備】

- 電動格納式リモコンカラードアミラー
- ウレタン3本スポークステアリングホイール(ブラック)
- ウレタンシフトノブ
- インパネオーナメント(シルバー塗装+ブラック)
- Toyota Safety Sense

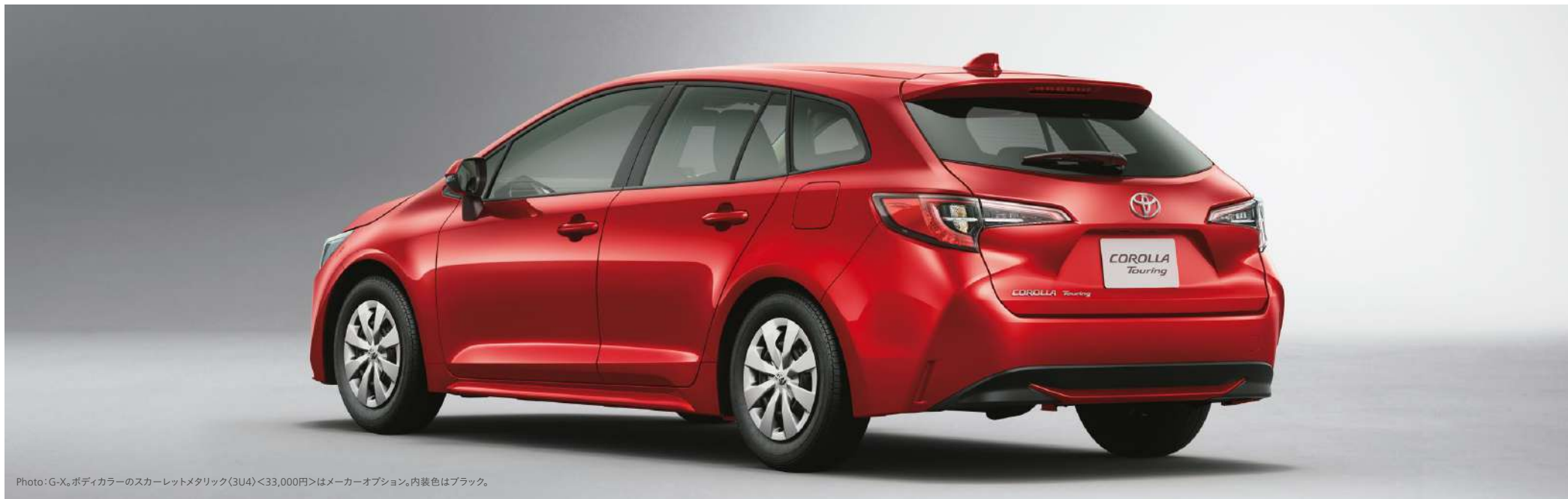

Photo: G-X。ボディカラーのスカークラレットメタリック(3U4)<33,000円>はメーカーオプション。内装色はブラック。



Photo: G-X。内装色はブラック。



■価格はメーカー希望小売価格<消費税10%込み>19年10月時点のもの>で参考価格です。車両の登録時期が19年10月以降の場合、消費税率10%が適用され、19年9月以前の場合、消費税率8%が適用されます。価格は販売店が独自に定めていますので、詳しくは各販売店におたずねください。■価格はタイヤパンク応急修理キット、タイヤ交換用工具付の価格です。■価格にはオプション価格は含まれていません。■保険料、税金(除く消費税)、登録料などの諸費用は別途申し受けます。■写真の計器盤は機能説明のために各ランプを点灯したものです。実際の走行状態を示すものではありません。■画面はハメ込み合成です。■室内の写真は機能説明のためにボディの一部を切断了したカットモデルです。■自動車リサイクル法の施行により、P63記載のリサイクル料金が別途必要になります。

# BODY COLOR



スパークリングブラックパールクリсталシャイン(220) \*1 メーカーオプション  
HYBRID W×B / W×B



ホワイトパールクリсталシャイン(070) \*1 メーカーオプション  
HYBRID W×B / W×B / HYBRID S / S / HYBRID G-X / G-X



ブラックマイカ(209) \*1  
HYBRID W×B / W×B / HYBRID S / S / HYBRID G-X / G-X



スカーレットメタリック(3U4) \*2 メーカーオプション  
HYBRID S / S / HYBRID G-X / G-X



シルバーメタリック(1F7) \*2  
HYBRID S / S / HYBRID G-X / G-X



セレストイトグレーメタリック(1K3) \*2  
HYBRID S / S / HYBRID G-X / G-X



ダークブルーマイカメタリック(8W7) \*2  
HYBRID S / S / HYBRID G-X / G-X



スーパーホワイトII(040) \*2  
HYBRID S / S / HYBRID G-X / G-X



# SEAT VARIATION



## スポーティシート[合成皮革+レザテック]

ファブリックの快適性と革の質感をあわせ持つレザテックと合成皮革のコンビネーション。上質でスポーティな雰囲気を醸し出します。



シート色ブラック(合成皮革:ブラック+レザテック:ブラック) [W×Bグレードに標準装備]

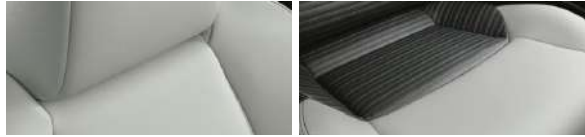

シート色ホワイト(合成皮革:ホワイト+レザテック:ダークグレー)  
[W×Bグレードにステアリングヒーター、シートヒーターとセットでメーカーオプション]  
■シート色ホワイトを選択した場合、ドアームレスト表皮、センターコンソールボックスのフタ部分がホワイトになります。  
■「REZATEC®」はセーレン株式会社登録商標です。

■写真はシート色ブラック。



## ノーマルシート[ファブリック]

オーソドックスなシート形状をブラックファブリックで包み込んだベーシックなシートです。



[G-Xグレードに標準装備]



## ノーマルシート(上級)[ファブリック]

ヘッドレストと肩口に一体感を持たせたシルエットと、座面のU字型の張り分けパターンが特徴的なファブリックシート。



[Sグレードに標準装備]

### 内外配色一覧表

内外配色	標準設定		メーカーオプション(ご注文時に申し受けます)	
	HYBRID WxB / WxB	HYBRID S / S	HYBRID G-X /G-X	
内装色	ブラック			
シート表皮	合成皮革+レザテック		ファブリック	
シート色	ブラック	ホワイト *4	ブラック	
スーパーホワイトII(040)				
ホワイトパールクリスタルシャイン(070) *3				
シルバーメタリック(1F7)				
セレストタイトグレーメタリック(1K3)				
ブラックマイカ(209)				
スパークリングブラックパールクリスタルシャイン(220) *3				
スカーレットメタリック(3U4) *3				
ダークブルーマイカメタリック(8W7)				

\*1. 写真はHYBRID WxB(2WD)。 \*2. 写真はHYBRID S(2WD)。 \*3. ホワイトパールクリスタルシャイン(070)、スパークリングブラックパールクリスタルシャイン(220)、スカーレットメタリック(3U4)はメーカーオプション<33,000円(消費税抜き30,000円)>となります。 \*4. シート色ホワイトはステアリングヒーター、シートヒーターとセットでメーカーオプション<28,600円(消費税抜き26,000円)>となります。 ■「メーカーオプション」はご注文時に申し受けます。メーカーの工場では装着するため、ご注文後はお受けできませんので、ご了承ください。 ■価格はメーカー希望小売価格(消費税10%込み)19年10月時点のもの>で参考価格です。車両の登録時期が19年10月以降の場合、消費税率10%が適用され、19年9月以前の車両、消費税率8%が適用されます。価格は販売店が独自に定めていますので、詳しくは各販売店におたずねください。

■ボディカラーおよび内装色は撮影、印刷インキの関係で実際の色とは異なって見えることがあります。また、実車においてもご覧になる環境(屋内外、光の角度等)により、ボディカラーの見え方は異なります。特にスパークリングブラックパールクリスタルシャイン(220)は黒、紫など、様々な色に見える特性の強いボディカラーです。

	タイヤ & ホイール	エクステリア	シート	メーター		
HYBRID W×B W×B	 <p>・215/45R17 タイヤ &amp; 17×7½J アルミホイール (ダークグレーメタリック塗装/センターオーナメント付)</p>	 <ul style="list-style-type: none"> <li>・Bi-Beam LED ヘッドランプ+ LEDターンランプ+ LEDクリアランスランプ&amp; LEDデイルイト</li> </ul>  <ul style="list-style-type: none"> <li>・フロントロアグリル (フレーム部: メッキ+ブラック艶有り塗装、メッシュ部: ブラック艶有り塗装)</li> </ul> <p>■ボディカラーのスパークリングブラックパールクリсталシャイン(220)はメーカーオプション。</p>	 <ul style="list-style-type: none"> <li>・オート電動格納式 リモコンカラードドアミラー (ヒーター付/ダークグレーメタリック塗装 ドアミラーバイザー)</li> </ul>  <ul style="list-style-type: none"> <li>・LEDフロントフォグランプ (メッキベゼル付)</li> </ul>  <ul style="list-style-type: none"> <li>・バンパーロア (メッキ加飾) &amp; リヤバンパー</li> </ul>	 <p>・スポーティシート [合成皮革+レザーテック]</p> <p>■写真はシート色ブラック。</p>	 <p>・オプティロンメーター+7.0インチ TFTカラーマルチインフォメーションディスプレイ (スピードメーター表示) ・メータークラスター (スモークシルバーメタリック塗装)</p> <p>■写真はHYBRID W×B (2WD)。</p>	 <p>・本革巻き3本スポークステアリングホイール (スモークシルバーメタリック塗装/ペーjustステッチ付)</p>
HYBRID S S	 <p>・205/55R16タイヤ &amp; 16×7Jアルミホイール (センターオーナメント付)</p>	 <ul style="list-style-type: none"> <li>・3灯式LED ヘッドランプ+ LEDターンランプ+ LEDクリアランスランプ</li> </ul>  <ul style="list-style-type: none"> <li>・フロントロアグリル (フレーム部: グレーメタリック塗装+ブラック、メッシュ部: ブラック)</li> </ul>	 <ul style="list-style-type: none"> <li>・オート電動格納式 リモコンカラードドアミラー (ヒーター付)</li> </ul>  <ul style="list-style-type: none"> <li>・リヤバンパー</li> </ul>	 <p>・ノーマルシート(上級) [ファブリック]</p> <p>■写真はHYBRID S (2WD)。</p>	 <p>・アナログメーター(シルバー加飾メーターリング)+4.2インチTFTカラーマルチインフォメーションディスプレイ ・メータークラスター(シルバー塗装)</p> <p>■写真はHYBRID S (2WD)。</p>	 <p>・本革巻き3本スポークステアリングホイール (シルバー塗装/ブラックステッチ付)</p>
HYBRID G-X G-X	 <p>・195/65R15タイヤ &amp; 15×6Jスチールホイール (樹脂フルキャップ付)</p>	 <ul style="list-style-type: none"> <li>・3灯式LED ヘッドランプ+ LEDターンランプ+ LEDクリアランスランプ</li> </ul>  <ul style="list-style-type: none"> <li>・フロントロアグリル (フレーム部: ブラック+ブラック、メッシュ部: ブラック)</li> </ul> <p>■ボディカラーのスカークレットメタリック(3U4)はメーカーオプション。</p>	 <ul style="list-style-type: none"> <li>・電動格納式 リモコンカラードドアミラー</li> </ul>  <ul style="list-style-type: none"> <li>・リヤバンパー</li> </ul>	 <p>・ノーマルシート [ファブリック]</p> <p>■写真はG-X。</p>	 <p>・アナログメーター(ブラックメーターリング)+4.2インチTFTカラーマルチインフォメーションディスプレイ ・メータークラスター(ブラック)</p> <p>■写真はG-X。</p>	 <p>・ウレタン3本スポークステアリングホイール (ブラック)</p>

インテリア

安全



- ・合成皮革巻きインストルメントパネル (ソフトタイプ/ペーリュステッチ付 [アッパー部+パッド部])
- ・インパネオーナメント (スモークシルバーメタリック塗装+ピアノブラック加飾)
- ・センタークラスター (スモークシルバーメタリック塗装)
- ・レジスターノブ (サテンメッキ加飾)
- ・7インチディスプレイオーディオ



- ・本革巻きシフトノブ (サテンメッキ加飾付)
- ・シフトベゼル (スモークシルバーメタリック塗装+ピアノブラック加飾)
- ・シフトレバーブーツ (ペーリュステッチ付)
- ・電動パーキングスイッチベース (サテンメッキ加飾)



- ・合成皮革巻きドアトリムショルダー (ソフトタイプ/ペーリュステッチ付)
- ・インサイドドアハンドル (シルバー塗装)
- ・ドアトリムガーニッシュ (スモークシルバーメタリック塗装+ピアノブラック加飾)
- ・合成皮革巻きドアアームレスト表皮 (ソフトタイプ/ペーリュステッチ付)
- ・ドアミラー&パワーウィンドウスイッチベース (サテンメッキ加飾+ピアノブラック加飾)



- ・センターコンソールボックス (リヤボックス・スライドアームレスト機能付/ペーリュステッチ付合成皮革巻き)
- ターボガソリン車はスライドアームレストが非装着となります。



- ・充電用USB端子 (3個)



- ・Toyota Safety Sense
- ・インテリジェントクリアランスソナー [パーキングサポートブレーキ(静止物)] (除くW×B<ターボガソリン車>)
- ・バックガイドモニター



- ・合成皮革巻きインストルメントパネル (ソフトタイプ/グレーステッチ付 [パッド部])
- ・インパネオーナメント (シルバー塗装+ピアノブラック加飾)
- ・センタークラスター (シルバー塗装)
- ・レジスターノブ (サテンメッキ加飾)
- ・7インチディスプレイオーディオ



- ・本革巻きシフトノブ (サテンメッキ加飾付)
- ・シフトベゼル (シルバー塗装+ピアノブラック加飾)
- ・シフトレバーブーツ (ブラックステッチ付)
- ・電動パーキングスイッチベース (サテンメッキ加飾)



- ・合成皮革巻きドアトリムショルダー (ソフトタイプ/グレーステッチ付)
- ・インサイドドアハンドル (シルバー塗装)
- ・ドアトリムガーニッシュ (シルバー塗装)
- ・ファブリックドアアームレスト表皮 (サテンメッキ加飾+ピアノブラック加飾)



- ・センターコンソールボックス (リヤボックス・スライドアームレスト機能付/ファブリック巻き)



- ・充電用USB端子 (HYBRID Sは3個、Sは1個)



- 写真はHYBRID S(2WD)。



- ・合成皮革巻きインストルメントパネル (ソフトタイプ)
- ・インパネオーナメント (シルバー塗装+ブラック)
- ・センタークラスター (ブラック)
- ・レジスターノブ (ブラック)
- ・7インチディスプレイオーディオ



- ・ウレタンシフトノブ
- ・シフトベゼル (シルバー塗装+ブラック)
- ・シフトレバーブーツ (ブラックステッチ付)

- 写真はG-X。HYBRID G-Xは電動パーキングブレーキとなります。



- ・ドアトリムショルダー
- ・インサイドドアハンドル (ブラック)
- ・ドアトリムガーニッシュ (ブラック)
- ・ファブリックドアアームレスト表皮
- ・ドアミラー&パワーウィンドウスイッチベース (ブラック)

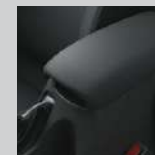

- ・センターコンソールボックス (リヤボックス付/ファブリック巻き)

- 写真はG-X。



- ・充電用USB端子 (HYBRID G-Xは3個、G-Xは1個)



- 写真はHYBRID G-X(2WD)。

- ・Toyota Safety Sense

トヨタ カローラ ツーリング 主要装備一覧表

	掲載ページ	1.8L ハイブリッド車 2WD/E-Four			1.8L ガソリン車 2WD(CVT)			1.2Lターボガソリン車 2WD(6MT)
		HYBRID WxB	HYBRID S	HYBRID G-X	WxB	S	G-X	WxB
<b>外装</b>								
215/45R17タイヤ&17x7½Jアルミホイール (ダークグレーメタリック塗装/センターオーナメント付)	50-58							
205/55R16タイヤ&16x7Jアルミホイール (センターオーナメント付)	52-58			78,100円 (消費税抜き 71,000円)			78,100円 (消費税抜き 71,000円)	
195/65R15タイヤ&15x6Jスチールホイール(樹脂フルキャップ付)	54-58							
スペアタイヤ(応急用 T125/70D17)	*1*2	-	2WDのみ 11,000円(消費税抜き10,000円)		11,000円(消費税抜き10,000円)			
タイヤバンク応急修理キット	*1	-						
マクファソンストラット式フロントサスペンション	23							
ダブルウィッシュボーン式リヤサスペンション	23							
ばね上制振制御	25							
スタビライザー	-		フロント・リヤ	フロントのみ	フロント・リヤ	フロントのみ	フロント・リヤ	
エアサックス(フロント・リヤ)	-							
電動パーキングブレーキ	48						26,400円 (消費税抜き 24,000円)*3	
ブレーキホールド	48							
グリルシャッター	-							
ルーフレール	-		33,000円 (消費税抜き 30,000円)		33,000円 (消費税抜き 30,000円)		33,000円 (消費税抜き 30,000円)	
				33,000円 (消費税抜き30,000円)		33,000円 (消費税抜き30,000円)		
フロントドアグリル	50-52 54-58		メッキ+ ブラック 艶有り塗装	グレーメタリッ ク塗装+ ブラック*4	ブラック+ ブラック*4	メッキ+ ブラック 艶有り塗装	グレーメタリッ ク塗装+ ブラック*4	ブラック+ ブラック*4
			メッキ+ ブラック 艶有り塗装	ブラック	ブラック	メッキ+ ブラック 艶有り塗装	ブラック	ブラック
メッシュ部			ブラック 艶有り塗装	ブラック	ブラック	ブラック 艶有り塗装	ブラック	ブラック 艶有り塗装
リヤバンパー	50-52 54-58		バンパーローア (メッキ加飾)		バンパーローア (メッキ加飾)			バンパーローア (メッキ加飾)
<b>全車標準装備</b> ●エンジンアンダーカバー&プロテクター ●フロントアンダープロテクター(フロント・リヤ)[ハイブリッド車] ●グリップ式カロードアウトサイドドアハンドル ●ドアウインドアップレームモールディング(ブラック) ●センタービラゲーションッシュ ●リヤスポイラー など								
<b>安全装備</b>								
Bi-Beam LEDヘッドランプ+LEDターンランプ+ LEDクリアランスランプ&LEDデイルイト	48							
3灯式LEDヘッドランプ+LEDターンランプ+ LEDクリアランスランプ	48							
LEDフロントフォグランプ	48		メッキ ベゼル付	グレーメタリック塗装ベゼル付 22,000円 (消費税抜き20,000円)*4	メッキ ベゼル付	グレーメタリック塗装ベゼル付 22,000円 (消費税抜き20,000円)*4	メッキ ベゼル付	
LEDリヤコンビネーションランプ	-							
LEDリヤフォグランプ(右側のみ)	*5	-	11,000円(消費税抜き10,000円)					
電動格納式リモコン								
サイドターンランプ付 カラードアミラー *6	58			*7			*7	
			*8	*9*10	*8	*9*10	*11	
ウインドシールドグリーンガラス(合わせ)	-		高遮音性ガラス		高遮音性ガラス		高遮音性ガラス	
UVカットフロントドアガラス	-		撥水機能付	*12	撥水機能付	*12	撥水機能付	
リアドアリアクォーター バックドアガラス	-		UVカット機能付プライバシー					
			UVカット機能付					
ウォッシュャー連動 間欠ワイパー	-		フロント	時間調整式	リヤ	時間調整式	時間調整式	
SRSエアバッグ(運転席・助手席)+SRSニーエアバッグ (運転席)+SRSサイドエアバッグ(運転席・助手席)+ SRSカーテンシールドエアバッグ(前後席)	48						77,000円 (消費税抜き 70,000円)	77,000円 (消費税抜き 70,000円)

	掲載ページ	1.8L ハイブリッド車 2WD/E-Four			1.8L ガソリン車 2WD(CVT)			1.2Lターボガソリン車 2WD(6MT)
		HYBRID WxB	HYBRID S	HYBRID G-X	WxB	S	G-X	WxB
<b>安全装備</b>								
Toyota Safety Sense	ブリクッシュセーフティ(歩行者[昼夜]・自転車運転者[昼]検知 機能付衝突回避支援タイプ/ミリ波レーダー+単眼カメラ方式)	31						
	レーントレーシングアシスト[LTA]	29					*3	
	レーンデパーチャーアラート(ステアリング制御機能付)[LDA]	29					*13	*14
	レーダークルーズ コントロール	29					*3	
	オートマチックハイビーム[AHB]	31						
	ロードサインアシスト[RSA]	31						
インテリジェントクリアランスソナー [パーキングサポートブレーキ(静止物)]	*15	33					28,600円 (消費税抜き 26,000円)*16	28,600円 (消費税抜き 26,000円)*16
ブラインド スポット モニター [BSM]	＋リヤクロスストラフィックオートブレーキ [パーキングサポートブレーキ(後方接近車両)]	29-33		66,000円 (消費税抜き60,000円)*8	133,100円 (消費税抜き 121,000円)*9*16*	66,000円 (消費税抜き60,000円)*8	133,100円 (消費税抜き 121,000円)*9*16*	66,000円 (消費税抜き 60,000円)*11
	＋リヤクロスストラフィックアラート[RCTA]							
クリアランスソナー&バックソナー	*15	33					94,600円 (消費税抜き 86,000円)*10*16*	94,600円 (消費税抜き 86,000円)*10*16*
車両接近通報装置	-							15,400円 (消費税抜き 14,000円)
ドライブスタートコントロール	33							
<b>全車標準装備</b> ●先行車発進告知機能[TMN] ●ヘッドランプレベリング(マニュアル) ●コンライト(自動点灯+消灯システム/ランプアウトカットシステム) ●タイマー付リヤ ウィンドアップレーム ●リフレックスリアフレクター ●LEDハイマウントストップランプ(スボイラー内蔵) ●防眩インナーミラー ●緊急ブレーキアシスト(フル ハザードランプ点滅) ●EBD(電子制動力配分制御)付ABS&ブレーキアシスト ●S-VSC & ACA & TRC ●ヒルスタートアシストコントロール ●上下調整 式ヘッドレスト(全席) ●アジャスタブルシートベルトアンカー(運転席・助手席) ●汎用ISOFIX対応チャイルドシート固定専用バー・トップゼアーアンカー (リヤ左右席)*17 ●ELR付3点式シートベルト(プリテンショナー+フォースリミッター機構付[フロント・リヤ左右席]) ●全席シートベルト非着用警告灯(点滅式) +リマインダー(警告音) ●歩行者傷害軽減ボディ ●全方位コンパティビリティボディ構造 など								
<b>操作性</b>								
3本スポーク ステアリングホイール	58			本革巻き+ステッチ付 ウレタン				
ステアリングヒーター	49	*18*19	*18		*18*19	*18		*18*19
ステアリングスイッチ(マルチインフォメーションディスプレイ・オー ディオ*20)レーダークルーズコントロール・レーントレーシングアシ スト・ハンズフリー・音声認識)	25						*13	*14
スマートエントリー(運転席・助手席・バックドア/アンサーバック 機能付)&スタートシステム(スマートキー2個)+キー置き忘れ 防止ウォーニング(アザー&アンロック機構)*21	47				26,400円 (消費税抜き 24,000円)		26,400円 (消費税抜き 24,000円)	
ワイヤレスドアロックリモートコントロール(アンサーバック 機能付)&スタートシステム(スマートキー2個)	-							
iMT(インテリジェントマニュアルトランスミッション)	23							
クラッチペダル	-							
7速スポーツシフトメタルシフトマチック	-							
シフトノブ	59			本革巻き	ウレタン	本革巻き	ウレタン	本革巻き
ドライブモード セレクト	23			3段階[ECO/NORMAL/SPORT] タッチ式2モード[NORMAL/SPORT]				
EVドライブモードスイッチ	21							
パワーステアリング(フロント・リヤ)ドアアウタッチ式/挟み込み防止機能付)	-			全ドア照明付	運転席ドア照明付	全ドア照明付	運転席ドア照明付	全ドア照明付
オプティロンメーター+7.0インチTFTカラーマルチインフォメー ションディスプレイ(スピードメーター表示)	49			77,000円 (消費税抜き 70,000円)		77,000円 (消費税抜き 70,000円)		
アナログメーター+4.2インチTFTカラーマルチインフォメーションディスプレイ	49							
エコドライブインジケーター	-							

標準装備 (緑) メーカーオプション (黄) (ご注文時に申し受けます) オプションサービス (白) 販売店装着オプション (青)

	掲載ページ	1.8L ハイブリッド車 2WD/E-Four			1.8L ガソリン車 2WD(CVT)			1.2Lターボガソリン車 2WD(6MT)	
		HYBRID Wx8	HYBRID S	HYBRID G-X	Wx8	S	G-X	Wx8	
<b>操作性</b>									
ハイブリッドシステムインジケーター	-								
シフトポジションインジケーター	-								
カラーヘッドアップディスプレイ	49	44,000円 (消費税抜き 40,000円)			44,000円 (消費税抜き 40,000円)			44,000円 (消費税抜き 40,000円)	
エンジンオイルレベルウォーニング	-								
<b>計器盤</b>									
<ul style="list-style-type: none"> <li>●電動パワーステアリング ●チルト&amp;テレスコピックステアリング ●メーター照度コントロール ●タコメーター ●ドアキー連動電気式ドアロック(バックドア連動)</li> <li>●ブレーキオイル残量ウォーニング ●フェUEL残量ウォーニング ●ランプ消し忘れウォーニング ●バックドアオープナー(電気式) ●フェUELリッドオープナー</li> <li>●デジタルタコメーター(ディスプレイオーディオマルチインフォメーションディスプレイ表示) など</li> </ul>									
<b>内装</b>									
シート表皮	合成皮革+レザーテック	51-57						28,600円 (消費税抜き 26,000円)*19	
	ブラック		28,600円 (消費税抜き 26,000円)*19					28,600円 (消費税抜き 26,000円)*19	
	ファブリック(ブラック)	57							
フロントシート	運転席6ウェイマニュアル(前後スライド+リクライニング+シート上下アジャスター)	25-57 *58	スポーティ	ノーマル(上級)	ノーマル	スポーティ	ノーマル(上級)	ノーマル	スポーティ
	助手席4ウェイマニュアル(前後スライド+リクライニング)								
	シートヒーター(運転席・助手席)	49	27,500円 (消費税抜き 25,000円)*18*19	27,500円 (消費税抜き 25,000円)*18		27,500円 (消費税抜き 25,000円)*18*19	27,500円 (消費税抜き 25,000円)*18	27,500円 (消費税抜き 25,000円)*18*19	
	助手席シートバックポケット	47							
	6.4分割ワタタッチ格納リヤシート	45							
インテリア	合成皮革巻き インストールメントパネル(ソフトタイプ)	59	ステッチ付	アップパー部					
	パッド部								
	ドアトリムショルダー	59							
	ドアームレスト表皮	59	ステッチ付 合成皮革巻き (ソフトタイプ)	ファブリック	ステッチ付 合成皮革巻き (ソフトタイプ)	ファブリック	ステッチ付 合成皮革巻き (ソフトタイプ)		
	インサイドドアハンドル	59	シルバー塗装	ブラック	シルバー塗装	ブラック	シルバー塗装		
	ドアトリムガーニッシュ	59	スモークシルバーメタリック塗装+ピアノブラック加飾	シルバー塗装	ブラック	スモークシルバーメタリック塗装+ピアノブラック加飾	シルバー塗装	ブラック	
	フロントコンソールトレイ	47						*22	
	センターコンソールボックス(リヤボックス付)	47-59	スライドアーム レスト機能付/ ステッチ付 合成皮革巻き	スライドアーム レスト機能付/ ファブリック 巻き	スライドアーム レスト機能付/ ステッチ付 合成皮革巻き	スライドアーム レスト機能付/ ファブリック 巻き	ファブリック 巻き	ステッチ付 合成皮革巻き	
	オートエアコン(シングルモード)	-	S-FLOW/電動インバーターコンプレッサー付						
空調	エアクリンモニター	*23	49	14,300円 (消費税抜き13,000円)			14,300円 (消費税抜き13,000円)	14,300円 (消費税抜き13,000円)	
	「ナノイ」	*23	49						
照明	イルミネーテッド エントリーシステム	49	ルームランプ・フロントパーソナルランプ		*24	*24	*24	*24	
	フロントコンソールトレイ・フロントカップホルダーランプ(LED)		13,200円 (消費税抜き 12,000円)*24		13,200円 (消費税抜き 12,000円)*24		13,200円 (消費税抜き 12,000円)*24		
ラゲージ	リパシブルデッキボード	45	二段式	2WD					
	一段式		E-Four						
	トノカバー	-							
<b>全車標準装備</b>									
<ul style="list-style-type: none"> <li>●回転式アシストグリップ(フロント2個、リヤ[コートフック付]2個) ●フットレスト(運転席) ●グリーンエアフィルター(花粉除去・脱臭機能付) ●サンバイザー(運転席・助手席[ミニティミラー付]) ●グローブボックス ●ドアスカッフプレート ●フロントカウルホルダー(2個) ●リアポケット(ボルトホルダー[1本付]付フロント・リヤ)</li> <li>●エコ空調モードスイッチ ●ラゲージルームランプ ●デッキフック など</li> </ul>									

■「メーカーオプション」はご注文時に申し受けます。メーカーの工場装着するため、ご注文後はお受けできませんのでご了承ください。 ■価格はメーカー希望小売価格(消費税10%込み)19年10月時点のもの>>参考価格です。車種の登録時期が19年10月以降の場合、消費税10%が適用されます。19年9月以前の場合、消費税8%が適用されます。価格は販売店が独自に定めていますので、詳しくは各販売店におたずねください。 ■「REZATEC®」はセーレン株式会社登録商標です。 ■「nanoe」、「ナノイ」及び「nanoe」マークは、パナソニック株式会社の登録商標です。 ■「おくだけ充電」、「おくだけ充電」ロゴは、株式会社NTTドコモの登録商標です。 ■SmartDeviceLink™は、SmartDeviceLink Consortiumの商標、または登録商標です。 ■Bluetooth®はBluetooth SIG, Inc.の商標です。 ■Wi-Fi®、Miracast™は、Wi-Fi Allianceの登録商標です。 ■Apple CarPlayは、米国その他の国で登録されたApple Inc.の商標です。 ■Android Auto™は、Google LLCの商標です。

	掲載ページ	1.8L ハイブリッド車 2WD/E-Four			1.8L ガソリン車 2WD(CVT)	1.2Lターボガソリン車 2WD(6MT)
		HYBRID Wx8	HYBRID S	HYBRID G-X	Wx8	G-X
<b>その他</b>						
ナビ オーディオ ディスプレイ	ディスプレイオーディオ*25 【オーディオ・ビデオ機能】 AM/FMチューナー(ワイドFM対応)、 Bluetooth®対応(ハンズフリーオーディオ)、 USB入出力(音楽再生給電)*26、Miracast™対応 【スマートフォン連携】 SDL(SmartDeviceLink™)対応 【T-Connect】 ヘルプネット、ePAマイカーサーチ	9インチ ディスプレイ、 6スピーカー	35-41	28,600円 (消費税抜き 26,000円)	28,600円 (消費税抜き 26,000円)	28,600円 (消費税抜き 26,000円)
	DCM(専用通信機)		35			
	TV(フルセグ)+Apple CarPlay+Android Auto™		35-37			
	T-Connectナビキット/エントリーナビキット	*27	37			
バックガイドモニター		33		27,500円 (消費税抜き 25,000円)*9	27,500円 (消費税抜き 25,000円)*9	
ETC2.0ユニット(ビルトイン)ナビキット運動タイプ(光ビーコン機能付)	*28	-				
ETC車載器(ビルトイン)ナビキット運動タイプ	*28	-				
アクセサリコンセント(AC100V・1500W/コンセント2個 [センターコンソール後側・ラゲージ]/非常時給電システム付)	*29	47		44,000円 (消費税抜き 40,000円)*2		
アクセサリソケット(DC12V・120W)	*30	-				
充電用USB端子	*31	47-59		3個	1個	3個
おくだけ充電	*32	47	13,200円 (消費税抜き12,000円)*22		13,200円 (消費税抜き12,000円)*22	13,200円 (消費税抜き12,000円)*22
盗難防止システム(イモビライザーシステム)【国土交通省認可品】	-			オートアラーム付		
寒冷地仕様 (ウインドシールドデアイサー・リヤヒーターダクトなど)	*33	-	PTCヒーター*34付 17,600円 (消費税抜き 16,000円)	PTCヒーター*34付 17,600円 (消費税抜き 16,000円)	13,200円 (消費税抜き 12,000円)	26,400円 (消費税抜き 24,000円)
<b>全車標準装備</b>						
●シャックフィンアンテナ ●工具(ジャッキ+ジャッキハンドル+ハブナットレンチなど)						

- \*1. スペアタイヤを選択した場合、タイヤパンク応急修理キットは非装着となります。
- \*2. スペアタイヤとアクセサリコンセントは同時装着できません。また、スペアタイヤまたはアクセサリコンセントを選択した場合、リパシブルデッキボードは一段式となります。
- \*3. 電動パーキングブレーキ、ブレーキホールド、レーンレーシングアシスト、レーダークロスコントロール(全車速追従機能付)はセットでメーカーオプション。なお、標準装備のパーキングブレーキはセンターレバー式となります。
- \*4. LEDフロントフォグランプ(グレーメタリック塗装ペル付)を選択した場合、フレーム部のサイズがWxBグレードと同様になります。またG-Xグレードの場合、フレーム部がグレーメタリック塗装+ブラックになります。
- \*5. 寒冷地仕様を選択した場合のみ装着できます。
- \*6. WxBグレードはドアミラーカバーがシルバー色でタークグレーメタリック塗装に、Sグレード、G-Xグレードはボディ同色になります。
- \*7. 寒冷地仕様を選択した場合にセットで装着されます。
- \*8. オート電動格納式リモコンドアミラー(ヒーター・ブラインドスポットモニター付)とブラインドスポットモニター+リヤクロスラックオートブレーキはセットでメーカーオプション。リヤクロスラックオートブレーキは真後ろの車両を検知できないため、必ずバックガイドモニターと合わせて使用ください。
- \*9. オート電動格納式リモコンドアミラー(ヒーター・ブラインドスポットモニター付)、インテリジェントクリアランスソナー、ブラインドスポットモニター+リヤクロスラックオートブレーキ、バックガイドモニターはセットでメーカーオプション。なお、インテリジェントクリアランスソナー<28,600円(消費税抜き26,000円)>、バックガイドモニター<27,500円(消費税抜き25,000円)>は単独で選択することも可能です。リヤクロスラックオートブレーキのレーダーは真後ろの車両を検知できないため、必ずバックガイドモニターと合わせて使用ください。
- \*10. オート電動格納式リモコンドアミラー(ヒーター・ブラインドスポットモニター付)とインテリジェントクリアランスソナー、ブラインドスポットモニターはセットでメーカーオプション。
- \*11. オート電動格納式リモコンドアミラー(ヒーター・ブラインドスポットモニター付)とブラインドスポットモニター+リヤクロスラックオートブレーキはセットでメーカーオプション。リヤクロスラックオートブレーキのレーダーは真後ろの車両を検知できないため、必ずバックガイドモニターと合わせて使用ください。
- \*12. 寒冷地仕様を選択した場合、撥水機能付となります。
- \*13. メーカーオプションのレントレーシングアシスト非選択時は、ステアリングスイッチのレントレーシングアシストスイッチがレンディパーチャアラートスイッチとなります。
- \*14. ステアリングスイッチのレントレーシングアシストスイッチはレンディパーチャアラートスイッチとなります。
- \*15. 字光式ナンバープレートは同時装着できません。
- \*16. ブラインドスポットモニターは、インテリジェントクリアランスソナーを選択した場合のみ装着できます。
- \*17. ディッシュシートは汎用ISOFIX対応チャイルドシート(新保安基準適合)のみ使用できます。それ以外のチャイルドシートは、シートベルトでの装着となります。詳しくは販売店におたずねください。
- \*18. ステアリングヒーターとシートヒーターはセットでメーカーオプション。
- \*19. シート色ホワイトを選択した場合、ステアリングヒーターとシートヒーターがセットで装着されます。また、ドアアームレスト表皮、センターコンソールボックスのフタ部分がホワイトになります。価格はシート色ホワイトに含まれます。
- \*20. オーディオ操作スイッチは、音量、モード選択、進曲・選曲となります。
- \*21. 幅広い型心臓ベースメーカー等の機器をご使用の方は、電波によりこれらの機器に影響を及ぼすおそれがありますので、車両に搭載された発信機から約22cm以内に挿込み型心臓ベースメーカー等の機器を近づけないようにしてください。電波発信を停止することもできますので、販売店にご相談ください。
- \*22. おくだけ充電を選択した場合、フロントコンソール内に充電エリアが設置されます。
- \*23. エアクリンモニターと「ナノイ」はセットでメーカーオプション。
- \*24. フロントコンソールトレイ/フロントカップホルダーランプ(LED)を選択した場合、フロントパーソナルランプがLEDとなります。
- \*25. DVD・CDデッキは搭載されていません。また、ナビゲーションシステムは含まれません。販売店装着オプションのT-Connectナビキットまたはエントリーナビキットの装着が必要です。
- \*26. スマートフォンやタブレットなど機器の接続には機器付属のUSBケーブル(または市販のケーブル)が別途必要となります。また、一部ケーブルには対応できないものがあります。
- \*27. T-Connectナビキットとエントリーナビキットは同時選択できません。また、サービスのご利用には、T-ConnectエントリープランまたはT-Connectスタンダードプランの契約が必要で、詳しくは販売店におたずねください。
- \*28. T-Connectナビキットまたはエントリーナビキットを選択した場合にのみ装着できます。カードホルダーは非装着となります。また、別途セットアップ費用が必要となります。ETC2.0ユニットおよびETC車載器は新しいセキュリティ規格に対応しています。
- \*29. 合計1500W以下の電気製品をご使用ください。ただし、1500W以下の電気製品でも正常に作動しない場合があります。詳しくは販売店におたずねください。
- \*30. 120W以下の電気製品をご使用ください。ただし、120W以下の電気製品でも正常に作動しない場合があります。詳しくは販売店におたずねください。
- \*31. DC5W/2.1A(消費電力10.5W)等の医療用電気機器を装着されている方は、おくだけ充電のご使用にあたっては医師とよくご相談ください。充電動作が医療用電気機器に影響を与えおそれがあります。充電機能を停止することもできますので詳しくは販売店におたずねください。
- \*32. 幅広い型心臓ベースメーカー等の医療用電気機器を装着されている方は、おくだけ充電のご使用にあたっては医師とよくご相談ください。充電動作が医療用電気機器に影響を与えおそれがあります。充電機能を停止することもできますので詳しくは販売店におたずねください。
- \*33. 寒冷地仕様では、寒冷地での使用を考慮して、装備の充実を図っています。なお、北海道地区には寒冷地仕様が全車標準装備となります。
- \*34. PTC[自己温度制御システム]: Positive Temperature Coefficient

★寒冷地仕様の同時装着時および北海道地区の場合、価格がハイブリッド車で11,000円(消費税抜き10,000円)減額、ガソリン車で5,500円(消費税抜き5,000円)増額となります。詳しくは販売店におたずねください。

トヨタ カローラ ツーリング 主要諸元表

	ハイブリッド車						ガソリン車			ターボガソリン車																	
	2WD			4WD (E-Four)			2WD			2WD																	
	WxB	S	G-X	WxB	S	G-X	WxB	S	G-X	WxB																	
電気式無段変速機																											
CVT																											
6MT																											
<b>■車両型式・重量・性能</b>																											
車両型式	6AA-ZWE211W-AWXSB★			6AA-ZWE211W-AWXEB★			6AA-ZWE211W-AWXNB★			6AA-ZWE214W-AWXSB★		6AA-ZWE214W-AWXEB★		6AA-ZWE214W-AWXNB★		3BA-ZRE212W-AWXSP		3BA-ZRE212W-AWXEP		3BA-ZRE212W-AWXNP		3BA-NRE210W-AWFSZ					
車両重量	kg	1,390			1,370			1,350			1,450			1,430			1,410			1,330		1,310		1,290		1,320	
車両総重量	kg	1,665			1,645			1,625			1,725			1,705			1,685			1,605		1,585		1,565		1,595	
燃料消費率 (国土交通省 審査値)	 	市街地モード	km/L	25.6			29.0			24.4			26.8			14.6			15.8								
		郊外モード	km/L	24.8			27.8			21.5			25.1			9.6			12.5								
		高速道路モード	km/L	27.6			32.2			25.9			28.1			15.9			16.0								
		高速道路モード	km/L	24.8			27.7			24.9			26.8			17.6			17.7								
		JC08モード	km/L	30.8			35.0			28.4			31.0			—			—								
主要燃費改善対策	ハイブリッドシステム、アイドリングストップ装置、可変バルブタイミング、電動パワーステアリング、充電制御、電気式無段変速機						ハイブリッドシステム、アイドリングストップ装置、可変バルブタイミング、電動パワーステアリング、充電制御、電気式無段変速機						可変バルブタイミング、電動パワーステアリング、自動無段変速機						直噴エンジン、ミラーサイクル、可変バルブタイミング、電動パワーステアリング								
最小回転半径	m	5.3			5.0*1			5.3			5.0*1			5.3			5.0*1			5.3							
<b>■寸法・定員</b>																											
全長	mm										4,495																
全幅	mm										1,745																
全高	mm										1,460																
ホイールベース	mm										2,640																
トレッド	フロント/リヤ	mm	1,510/1,520			1,530/1,540*2			1,510/1,520			1,530/1,540*2			1,510/1,520			1,530/1,540*2			1,510/1,520						
最低地上高 (社内測定値)	mm											130															
室内 (社内測定値)	長/幅/高	mm										1,795/1,510/1,160															
乗車定員	名											5															
<b>■エンジン</b>																											
型式	2ZR-FXE						2ZR-FXE						2ZR-FAE			8NR-FTS											
種類	直列 4 気筒						直列 4 気筒						直列 4 気筒			直列 4 気筒											
使用燃料	無鉛レギュラーガソリン						無鉛レギュラーガソリン						無鉛レギュラーガソリン			無鉛レギュラーガソリン											
内径×行程	mm	80.5×88.3						80.5×88.3						80.5×88.3			71.5×74.5										
総排気量	L	1.797						1.797						1.797			1.196										
最高出力 (ネット)	kW [PS] /r.p.m.	72 [98] /5,200						72 [98] /5,200						103 [140] /6,200			85 [116] /5,200 ~ 5,600										
最大トルク (ネット)	N・m [kgf・m] /r.p.m.	142 [14.5] /3,600						142 [14.5] /3,600						170 [17.3] /3,900			185 [18.9] /1,500 ~ 4,000										
燃料供給装置	電子制御式燃料噴射装置 (EFI)						電子制御式燃料噴射装置 (EFI)						電子制御式燃料噴射装置 (EFI)			筒内直接燃料噴射装置 (D-4T)											
燃料タンク容量	L	43						43						50			50										
<b>■走行装置・駆動方式</b>																											
サスペンション	フロント リヤ										マクファーソンストラット式コイルスプリング ダブルウィッシュボーン式コイルスプリング																
ブレーキ	フロント リヤ										ベンチレーテッドディスク ディスク																
作動方式	油圧・回生ブレーキ協調式						油圧・回生ブレーキ協調式						油圧式			油圧式											
駆動方式	前輪駆動方式						E-Four (電気式 4 輪駆動方式)						前輪駆動方式			前輪駆動方式											
<b>■トランスミッション・変速比・減速比</b>																											
トランスミッション	電気式無段変速機						電気式無段変速機						Super CVT-i (自動無段変速機) [7 速スポーツシケンシャルシフトマチック]			iMT (6 速マニュアル)											
第 1 速 / 第 2 速 / 第 3 速 / 第 4 速 / 第 5 速 / 第 6 速	—						—						—			3.727/2.045/1.310/ 0.971/0.764/0.619											
前進	—						—						2.480 ~ 0.396			—											
後退	—						—						2.604 ~ 1.680			3.333											
減速比	2.834						2.834 (フロント) /10.487 (リヤ)						5.356			3.944											
<b>■フロントモーター</b>																											
型式	1NM						1NM																				
種類	交流同期電動機						交流同期電動機																				
最高出力	kW [PS]	53 [72]						53 [72]						—			—										
最大トルク	N・m [kgf・m]	163 [16.6]						163 [16.6]																			
<b>■リヤモーター</b>																											
型式	—						1MM																				
種類	—						交流誘導電動機																				
最高出力	kW [PS]	—						5.3 [7.2]						—			—										
最大トルク	N・m [kgf・m]	—						55 [5.6]																			
<b>■動力用主電池</b>																											
種類	リチウムイオン電池						ニッケル水素電池																				
容量	Ah	3.6						6.5						—			—										

\*1.16インチタイヤを装着した場合、5.3mとなります。

\*2.16インチタイヤを装着した場合、フロント1,510mm、リヤ1,520mmとなります。

- 燃料消費率は定められた試験条件のもとでの値です。お客様の使用環境（気象、渋滞等）や運転方法（急発進、エアコン使用等）に応じて燃料消費率は異なります。
- WLTCモードは、市街地、郊外、高速道路の各走行モードを平均的な使用時間配分で構成した国際的な走行モードです。市街地モードは、信号や渋滞等の影響を受ける比較的低速な走行を想定し、郊外モードは、信号や渋滞等の影響をあまり受けない走行を想定、高速道路モードは、高速道路等での走行を想定しています。
- エンジン出力表示には、ネット値とグロス値があります。「グロス」はエンジン単体で測定したものであり、「ネット」とはエンジンを車両に搭載した状態とほぼ同条件で測定したものです。同じエンジンで測定した場合、「ネット」は「グロス」よりもガソリン自動車で約15%程度低い値(自工会調べ)となっています。

★印の車両は、環境対応車 普及促進税制の適合車です。ご購入時に自動車取得税の軽減措置が受けられます(2019年9月30日まで)。また、自動車重量税の軽減措置が受けられます(2021年4月30日までに新規登録を受ける車を対象)。さらに、ご購入時の翌年度の自動車税について軽減措置が受けられます(2021年3月31日までの新車登録車を対象)。2019年10月1日より、自動車取得税が廃止され環境性能割が導入されます。2019年10月1日から2020年9月30日まで臨時の軽減措置が受けられます。詳しくは販売店におたずねください。

■“COROLLA TOURING” “W×B” “HYBRID SYNERGY DRIVE” “VVT-i” “D-4T” “VALVEMATIC” “TOYOTA SAFETY SENSE” “T-Connect” “VSC” “TRC” “OPTITRON” “EFI” “TSOP”はトヨタ自動車(株)の商標です。

■道路運送車両法による自動車型式指定申請書数値 ■製造事業者：トヨタ自動車株式会社

トヨタ カローラ ツーリング 環境仕様

車両型式	6AA-ZWE111W	6AA-ZWE1214W	3BA-ZRE212W	3BA-NRE210W
エンジン	L 1,797 1,196			
駆動方式	前輪駆動		電気式4輪駆動	
駆動装置	変速機		電気式無段変速機	
車両重量	kg	1,350 ~1,370	1,390 1,410 1,430 1,450	1,290 ~1,310 1,330 1,320
燃料消費率	燃料消費率 *1 (国土交通省審査値)	km/L	29.0 25.6 26.8 24.4	14.6 15.8
	CO <sub>2</sub> 排出量	g/km	80 91 87 95	159 147
	燃料消費率 *1 (国土交通省審査値)	km/L	35.0 30.8 31.0 28.4	- -
CO <sub>2</sub> 排出量	JCO8 *2 (国土交通省審査値)	g/km	66 75 75 82	- -
	参考	*2020年度燃費基準 *2をクリアしています。		- <sup>1</sup> 平成27年度燃費基準 *2をクリアしています。
排出ガス	認定レベルまたは適合規制 (国土交通省)	平成30年基準排出ガス75%低減レベル *3		平成30年排出ガス規制適合 *3
	認定レベル値 または適合規制値	CON/MHC/NOx g/km	1.15/ 0.025/ 0.013	1.15/ 0.1/ 0.05
車外騒音	加速/定常/近接 *4	dB	72(規制値)/-/68 72(規制値)/-/70	72(規制値)/-/78 72(規制値)/-/88
	冷媒の種類(GWP値 *5)/使用量	g	HFO-1234yf (1 *6)/470	
環境負荷物質削減	鉛	自工会2006年自主目標達成(1996年比1/10以下 *7)		
	水銀	自工会自主目標達成(2005年1月以降使用禁止 *8)		
	カドミウム	自工会自主目標達成(2007年1月以降使用禁止)		
	六価クロム	自工会自主目標達成(2008年1月以降使用禁止)		
車室内VOC *9	自工会自主目標達成(厚生労働省室内濃度指針値 *10以下)			
リサイクル関係	リサイクルし易い部品	TSOP *11	ハンパカバー、インストルメントパネル、ドアトリムなど	
	材料を使用した部品	TPO *12	SRSカーテンシールドエアバッグ、ガラスランなど	
	樹脂、ゴム部品への材料表示	あり		
	リサイクル材の使用	再生PP	デッキサイドトリムなど	
		再生PET	フロアカーペット・サイレンサー類など	

**フロンラベル**

この商品で使っているガスの地球温暖化への影響は？

**S (ノンフロン)**

地球温暖化への影響度

目録年度 2023年

使用ガスの地球温暖化係数 1

- \*1. 燃料消費率は定められた試験条件のもとでの値です。お客様の使用環境（気象、渋滞等）や運転方法（急発進、エアコン使用等）に応じて燃料消費率は異なります。 \*2. 省エネ法に基づき定められている燃費目標基準 \*3. WLTCモード走行 \*4. 平成28年騒音規制 \*5. GWP: Global Warming Potential(地球温暖化係数) \*6. フロン法において、カーエアコン冷媒は、2023年度までにGWP150以下(対象の乗用車における国内向け年間出荷台数の加重平均値)にすることを求められています。 \*7. 1996年乗用車の業界平均1,850g(バッテリーを除く)。 \*8. 交通安全の観点で使用する部品(ナビゲーション等の液晶ディスプレイ、コンビネーションメーター、ディスプレイランプ、室内蛍光灯)を除く。 \*9. VOC: Volatile Organic Compounds \*10. 厚生労働省が2002年1月に定めた指定物質で自動車に関する物質の指針値 \*11. TSOP: Toyota Super Olefin Polymer \*12. TPO: Thermo Plastic Olefin

フォトキャプション一覧



**表紙①/裏表紙①/6-7①/14-15②/16-17②/30①/32②/34①**  
 Photo: HYBRID W×B (2WD). ①ボディカラーのスパークリングブラックパールクリスタルシャイン(220)はメーカーオプション。②ボディカラーのホワイトパールクリスタルシャイン(070)はメーカーオプション。内装色はブラック。ルーフレール、カーヘッドアップディスプレイ、9インチディスプレイオーディオ+6スピーカー、アクセサリーコンセント、お出かけ充電、イルミネーションシステム(フロントコンソールトレイ・フロントカップホルダーランプ[LED])はメーカーオプション。オート電動格納式リモコンドアミラー(ヒーター・ブラインドスポットモニター付)とブラインドスポットモニター+リヤクロスストラフィックオートブレーキはセットでメーカーオプション。エアクリーンモニターと「ナビイー」はセットでメーカーオプション。TV(フルセグ)+Apple CarPlay+Android Auto™はオプションサービス。T-Connectナビキットは販売店装着オプション。  
 ■写真は機能説明のために各ランプを点灯したものです。実際の走行状態を示すものではありません。 ■画面はハメ込み合成です。 ■写真は合成です。 ■写真のスマートフォンとUSBケーブルは撮影のために用意したものです。装備には含まれません。



**8-9①/10-11②/20①/40②/42③/44③**  
 Photo: HYBRID S (2WD). ①ボディカラーのスカレットメタリック(3U4)はメーカーオプション。②ボディカラーはセレストアイトグレーメタリック(1K3)。③ボディカラーのホワイトパールクリスタルシャイン(070)はメーカーオプション。内装色はブラック。ルーフレール、LEDフロントフォグランプ(グレーメタリック塗装ベゼル付)、9インチディスプレイオーディオ+6スピーカー、アクセサリーコンセントはメーカーオプション。オート電動格納式リモコンドアミラー(ヒーター・ブラインドスポットモニター付)とブラインドスポットモニター+リヤクロスストラフィックオートブレーキはセットでメーカーオプション。エアクリーンモニターと「ナビイー」はセットでメーカーオプション。  
 ■写真は合成です。



**12①/18-19②**  
 Photo: HYBRID W×B (2WD). ①ボディカラーのスパークリングブラックパールクリスタルシャイン(220)はメーカーオプション。②ボディカラーのホワイトパールクリスタルシャイン(070)はメーカーオプション。内装色はブラック。カーヘッドアップディスプレイ、9インチディスプレイオーディオ+6スピーカー、お出かけ充電、イルミネーションシステム(フロントコンソールトレイ・フロントカップホルダーランプ[LED])はメーカーオプション。オート電動格納式リモコンドアミラー(ヒーター・ブラインドスポットモニター付)とブラインドスポットモニター+リヤクロスストラフィックオートブレーキはセットでメーカーオプション。エアクリーンモニターと「ナビイー」はセットでメーカーオプション。TV(フルセグ)+Apple CarPlay+Android Auto™はオプションサービス。T-Connectナビキットは販売店装着オプション。  
 ■写真は機能説明のために各ランプを点灯したものです。実際の走行状態を示すものではありません。 ■写真は機能説明のためにボディの一部を切断したカットモデルです。 ■画面はハメ込み合成です。 ■写真は合成です。 ■写真のスマートフォンとUSBケーブルは撮影のために用意したものです。装備には含まれません。



**28①/36②/38②**  
 Photo: HYBRID W×B (2WD). ①ボディカラーのホワイトパールクリスタルシャイン(070)はメーカーオプション。②ボディカラーのスパークリングブラックパールクリスタルシャイン(220)はメーカーオプション。内装色はブラック。カーヘッドアップディスプレイ、9インチディスプレイオーディオ+6スピーカー、お出かけ充電、イルミネーションシステム(フロントコンソールトレイ・フロントカップホルダーランプ[LED])はメーカーオプション。オート電動格納式リモコンドアミラー(ヒーター・ブラインドスポットモニター付)とブラインドスポットモニター+リヤクロスストラフィックオートブレーキはセットでメーカーオプション。エアクリーンモニターと「ナビイー」はセットでメーカーオプション。TV(フルセグ)+Apple CarPlay+Android Auto™はオプションサービス。T-Connectナビキットは販売店装着オプション。  
 ■写真は機能説明のために各ランプを点灯したものです。実際の走行状態を示すものではありません。 ■画面はハメ込み合成です。 ■写真は合成です。 ■写真のスマートフォンとUSBケーブルは撮影のために用意したものです。装備には含まれません。



**22**  
 Photo: W×B (6MT). ボディカラーのスパークリングブラックパールクリスタルシャイン(220)はメーカーオプション。内装色はブラック。カーヘッドアップディスプレイはメーカーオプション。オート電動格納式リモコンドアミラー(ヒーター・ブラインドスポットモニター付)とブラインドスポットモニター+リヤクロスストラフィックオートブレーキはセットでメーカーオプション。LEDリヤフォグランプと寒冷地仕様はセットでメーカーオプション。  
 ■写真は合成です。



**24**  
 Photo: HYBRID G-X (2WD). ボディカラーはセレストアイトグレーメタリック(1K3)。  
 ■写真は合成です。



**46**  
 Photo: HYBRID S (2WD). ボディカラーのホワイトパールクリスタルシャイン(070)はメーカーオプション。内装色はブラック。ルーフレール、LEDフロントフォグランプ(グレーメタリック塗装ベゼル付)、9インチディスプレイオーディオ+6スピーカー、アクセサリーコンセントはメーカーオプション。オート電動格納式リモコンドアミラー(ヒーター・ブラインドスポットモニター付)とブラインドスポットモニター+リヤクロスストラフィックオートブレーキはセットでメーカーオプション。エアクリーンモニターと「ナビイー」はセットでメーカーオプション。  
 ■写真は機能説明のためにボディの一部を切断したカットモデルです。 ■写真は合成です。

自動車リサイクル法の施行により、下表のリサイクル料金が別途必要となります。

リサイクル料金表

	リサイクル預託金				資金管理料金	合計
	シュレッダーダスト料金	エアバッグ類料金	フロン類料金	情報管理料金		
全車	7,380円	1,930円	-	130円	290円	9,730円



■リサイクル料金は'19年10月時点の金額。

■リサイクル預託金が預託済のお車を商品車として譲渡する旧所有者(譲渡人)は、車両価値部分とリサイクル預託金相当額の合計額を新所有者(譲受人)からお受け取りになることにより、リサイクル預託金の返金を受けることができます。詳しくは取り扱い販売店におたずねください。

# TOYOTA ENVIRONMENTAL CHALLENGE 2050



「人とクルマと自然が共生する社会」を目指して。～トヨタ環境チャレンジ2050～

トヨタは、温室効果ガスに起因する異常気象、生物多様性の喪失、水不足など、深刻化する地球環境の諸問題に対し、これまでも幅広い取り組みを推進してきました。今後もクルマの環境負荷をゼロに近づけるとともに、地球・社会にプラスとなる取り組みを通じて、持続可能な社会の実現に貢献するための6つのチャレンジ(ゼロへのチャレンジ  と、プラスへのチャレンジ )を実施していきます。

<https://global.toyota/jp/sustainability/esg/challenge2050/>



## CO<sub>2</sub> “<sup>ゼロ</sup>0”へのチャレンジ ～環境負荷をゼロに近づけるためのトヨタの取り組み～

クルマの一生のCO<sub>2</sub>削減をデザインしています

 ライフサイクルCO<sub>2</sub>ゼロチャレンジ

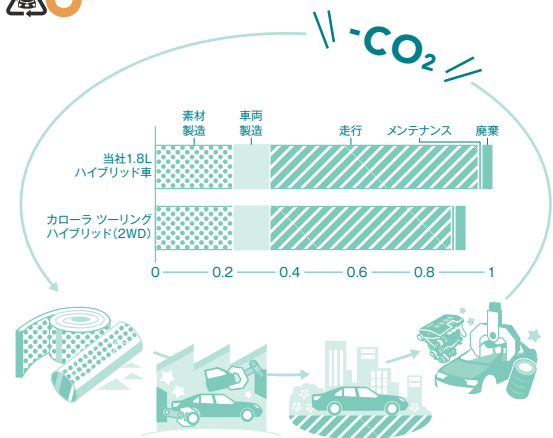

トヨタでは燃費を良くするだけでなく、設計段階から、製造・廃棄・リサイクルにいたるクルマの一生を通して、CO<sub>2</sub>排出量を削減するための取り組みを行っています。



LCA Method Certified  
www.tuv.com  
ID: 000045604

トヨタでは、資源採取から廃棄・リサイクルまでの各段階で、クルマが環境に与える要因を定量的に総合評価する手法(LCA「ライフサイクルアセスメント」:Life Cycle Assessment)で評価します。自動車の生涯走行距離10万km(10年)をJC08モードで走行した場合の結果です。LCA評価結果は指数で示しています。

トヨタが乗用車を対象に実施しているLCAの手法は、ドイツの第三者認証機関テュフラインランドによるISO14040/14044規格に基づく審査・認証を受けました。

燃費の良いクルマを選ぶと、CO<sub>2</sub>の削減に協力できます

 新車CO<sub>2</sub>ゼロチャレンジ



クルマは、燃費が良くなればなるほど、CO<sub>2</sub>の排出量を削減することができます。トヨタでは、燃費を向上させるために、あらゆる部品の軽量化や効率化を推進しています。

エコカーだけでなく、エコ工場にも力を入れています

 工場CO<sub>2</sub>ゼロチャレンジ

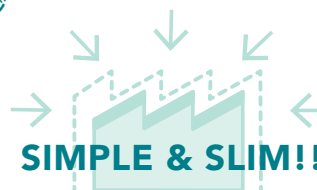

カラーラ ツーリングをつくる工場では、いいクルマを環境に負荷をかけることなくつくるために、従業員が日々知恵を絞り、様々なアプローチを行っています。エネルギーを必要としない装置の考案や、設備のシンプル化など、徹底的な省エネ活動を順次実施し、CO<sub>2</sub>排出量ゼロを目指して削減に取り組んでいます。

## 地球環境へ プラス “+”のチャレンジ

～より良い環境をつくるための  
トヨタの取り組み～

緑をつなぐ活動をひろげていきます

 人と自然が共生する  
未来づくりへのチャレンジ



カラーラ ツーリングをつくる工場では、生物多様性を保全する目的で、工場の敷地内での植林や、ビオトープの整備を行っています。また、工場の敷地内だけでなく、地域周辺の生きものや生態系の調査、天然記念物であるカキツバタ群落の保護活動などにも参加。地域の方々と共に力を合わせて、緑豊かな環境をひろげていきます。



# サポートヨ

技術と人で、安全安心をサポート



「サポートヨ」とは「サポートトヨタ」の略称です。

<https://toyota.jp/sapotoyo/>

どんなに気をつけていても、人はミスをするもの。

しかし100%事故を防げるクルマは、まだありません。

安全安心な社会は、やはり人がつくるもの。

トヨタはそう考えています。

安全運転をサポートする技術を進化させ、普及させていくこと。

ドライバーや歩行者など、人の意識を高めていくこと。

地域のみならずとっしょに、より安全な交通社会をつくっていくこと。

年齢も体力も障がいもこえて、

誰もがカーライフを楽しめる商品やサービスを追求すること。

交通事故による死傷者ゼロ。

この究極の願いを、いつの日か実現するために。

トヨタの挑戦はつづきます。

安心して運転できるように。  
いつまでも快適に移動できるように。

安全運転をサポートする『先進装備』 ▶ P26-33

快適なお出かけをお手伝いする用品『サポートヨプラス』

## サポートヨ プラス+

快適なお出かけをお手伝いする用品

## サポートヨプラス



トヨタ純正用品(販売店装着オプション)  
トヨタ自動車(株)の取り扱い商品です。

### 運転サポート

便利なアイテムで  
日々の運転を快適に。



※写真はイメージです。

非装着時      カメラ部

#### 電子インナーミラー

バックドアガラス内側に取り付けられたカメラからの画像をインナーミラーに表示。デジタル補正で視認性が向上したインナーミラー。後方視野角が広く、後席に同乗者がいても後方を確認しやすく安心です。

※写真は当該車両とは異なります。

#### ランバーサポートクッション (汎用タイプ)

優れた体圧分散性と衝撃吸収性をもつエクスジェル®を埋め込んだ、立体サポート構造を採用したエプロンタイプのクッションです。運転時のお尻・腰・背中への負担をやわらげます。

\*1. カラーラ ツーリングはSRSサイドエアバッグが全車標準装備のため、SRSサイドエアバッグ対応純正用品以外は使用しないでください。車種専用の純正用品以外を使用するとSRSサイドエアバッグが正常に作動しなくなり重大な傷害を受ける恐れがあります。  
※写真は当該車両とは異なります。



SRS SIDE AIRBAG 対応\*1

EXGEL®  
Made in Japan

■エクスジェル®は株式会社加地の登録商標です。

### 同乗者サポート

一緒に乗る人も  
快適に過ごせるように。



#### アシストグリップ (ヘッドレスト取付タイプ)

シートへの乗り降りをサポートし、乗車中、カーブなどで体が不安定になりそうな時、両手で身体を支えることができ安心です。

※写真は当該車両とは異なります。

### どっちもサポート

運転者も、  
同乗者もうれしい。

#### シートベルトパッド (タイプ2)

シートベルトにシートベルトパッドを装着して使用。パッドに付いているハンドルを引っ張るだけでシートベルトをラクに装着でき、腰まわりを圧迫しません。



※写真は当該車両とは異なります。

# ACCESSORIES & CUSTOMIZE



**サイドバイザー (RVワイド)**  
雨の日の換気をスムーズに。より快適な室内へ。



**フロアマット (デラックスタイプ)**  
車内の汚れを防ぎ、足元をさりげなく演出。

**ラゲージソフトレイセット**  
濡れた荷物も気にせず収納。

**トノカバー**  
荷物をカバーしたいときに。  
取り外しも可能&自動巻取式。



トヨタ純正用品 (販売店装着オプション)  
トヨタ自動車 (株) の取り扱い商品です。

カローラ ツーリングと過ごす日常をもっと楽しく。  
ベーシックセット タイプC



## MODELLISTA



モデルスタパーツ (販売店装着オプション)  
(株)トヨタカスタマイジング & ディベロップメントの取り扱い商品です。

研ぎ澄まされた感性が躍動する。

Photo: HYBRID WxB (2WD)。ボディカラーのホワイトパールクリスタルシャイン(070)はメーカーオプション。  
MODELLISTAエアロキット、フロントグリルガーニッシュ、サイドドアガーニッシュ、ドアハンドルガーニッシュ、ミラーガーニッシュ、バックドアガーニッシュ、LEDライセンスランプ、  
18インチ アルミホイール&タイヤセット (MODELLISTA WingDancerXIII (ブラック×ポリッシュ) & トーヨータイヤ PROXES Sport) を装着しています。  
※写真は灯火類を点灯させた状態です。写真の色や照度は実際とは異なります。

# TRD



**Racing Development** TRD パーツ (販売店装着オプション)  
**TRD** (株)トヨタカスタマイジング&ディベロップメントの取り扱い商品です。

揺るぎないスポーティスタイルがここにある。

Photo: HYBRID WxB (2WD)。ボディカラーのホワイトパールクリスタルシャイン(070)はメーカーオプション。ルーフレールはメーカーオプション。  
エアロパーツセット、テールゲートスポイラー、フロントバンパーガーニッシュ、サイドガーニッシュ、18インチ アルミホイール「TRD TF9」&タイヤセット(リムブラッシュドマットブラック)を装着しています。  
※写真は灯火類を点灯させた状態です。写真の色や照度は実際とは異なります。

■詳しくは別冊の ACCESSORIES & CUSTOMIZE CATALOGUE をご覧ください。

## For Your Life

暮らしの中で、  
私たちトヨタにできること

アフターサービスなら

**トヨタサービス**

[toyota.jp/after\\_service/](http://toyota.jp/after_service/)

クルマを借りるなら

**TOYOTA Rent a Car**

[www.toyota.co.jp/rent/](http://www.toyota.co.jp/rent/)

選ぶなら、トヨタの安心U-Car

U-Carを  
買うなら **T-Value**

[gazoo.com/U-Car/T-Value/T-ValueInfo.html](http://gazoo.com/U-Car/T-Value/T-ValueInfo.html)

クルマを売るなら

トヨタの買取りネットワーク  
**T-UP**

[www.toyota.co.jp/t-up/](http://www.toyota.co.jp/t-up/)

クルマ好きが集まる場所

**GAZOO**

[gazoo.com](http://gazoo.com)

クレジットカードなら



[ts3card.com](http://ts3card.com)

スマホ買うなら  
トヨタのau



[toyota.jp/information/campaign/pipit/](http://toyota.jp/information/campaign/pipit/)

家を作るなら

**TOYOTA HOME**

[www.toyotahome.co.jp](http://www.toyotahome.co.jp)

マリレジャーなら

**TOYOTA MARINE**

[www.toyota.co.jp/marine](http://www.toyota.co.jp/marine)

■上記のサービス・商品につきましては、一部取り扱わない地域・店舗がございます。

いろんなクルマと比較もできる。詳しくは!  
<https://toyota.jp>

発達・加速はゆるやかに。エコドライブに心がけよう。

CC020100-1909

このカタログに関するお問い合わせは、お近くのカラーラ ツーリング 取り扱い販売店  
または下記のお客様相談センターへ

トヨタ自動車株式会社 お客様相談センター

全国共通・フリーコール ☎ 0800-700-7700 オープン時間 365日 9:00~18:00

所在地 〒450-8711 名古屋市中村区名駅4丁目7番1号

本仕様ならびに装備は予告なく変更することがあります。(このカタログの内容は'19年9月現在のもの)  
ボディカラーおよび内装色は撮影、印刷インキの関係で実際の色とは異なって見えることがあります。

**START YOUR IMPOSSIBLE**

# COROLLA TOURING

