

AQUA



サポトヨ

Jul. 2019

アクアの国、ニッポン。

日本の北から南まで。さまざまな地域で、
多くの方にお乗りいただいているアクア。低燃費とキビキビした走り、
高い実用性とスタイリッシュなデザインで、
気づいたら、個性豊かな各地の暮らしに、スッと馴染んで、根を張って。
日本のコンパクトカーのスタンダードになっていました。

そしてアクティブなデザインを磨いた
“Crossover”も、走り始めています。

JC08モード 燃料消費率(国土交通省審査値)

(写真掲載車)
34.4 km/L

〈Crossover、G“ソフトレザーセレクト”、G、S〉

JC08モード 燃料消費率(国土交通省審査値)

クラストップレベル*1の低燃費

38.0 km/L

〈L〉

■燃料消費率は、定められた試験条件のもとでの値です。お客様の使用環境(気象、渋滞等)や運転方法(急発進、エアコン使用等)に応じて燃料消費率は異なります。

*1. 2019年7月現在。ガソリン乗用車コンパクトクラス。トヨタ自動車(株)調べ。





Photo (左) : S、ボディカラーのクリアエメラルドパールクリスタルシャイン(792)はメーカーオプション、185/60R15タイヤ&15×5½Jアルミホイール&センターオーナメントはメーカーオプション、Toyota Safety Senseと先行車発進告知機能はセットでメーカーオプション、スマートエントリーパッケージ、LEDヘッドランプパッケージはメーカーパッケージオプション。Photo (右) : Crossover、ボディカラーはベージュ(4U0)、内装色のホワイトソフトレザーはメーカーオプション、スマートエントリーパッケージ、LEDヘッドランプパッケージはメーカーパッケージオプション。Photo(表紙) : S、ボディカラーのサーモテクトライムグリーン(6W7)はメーカーオプション、185/60R15タイヤ&15×5½Jアルミホイール&センターオーナメントはメーカーオプション、Toyota Safety Senseと先行車発進告知機能はセットでメーカーオプション、インテリジェントクリアランスソナー〔パーキングサポートブレーキ(静止物)〕はメーカーオプション、LEDヘッドランプパッケージ、パノラミックビュー対応ナビレディパッケージはメーカーパッケージオプション。

そのクルマは
都市の顔でもある。





Photo: S。ボディカラーのクリアエメラルドパールクリスタルシャイン(792)はメーカーオプション。185/60R15タイヤ&15×5½Jアルミホイール&センターオーナメントはメーカーオプション。Toyota Safety Senseと先行車発進告知機能はセットでメーカーオプション。インテリジェントクリアランスソナー [パーキングサポートブレーキ(静止物)]はメーカーオプション。スマートエントリーパッケージ、LEDヘッドランプパッケージ、パノラミックビュー対応ナビディパッケージはメーカーパッケージオプション。 ■写真は合成です。

伝統の町にじっくり
溶け込む風情がある。

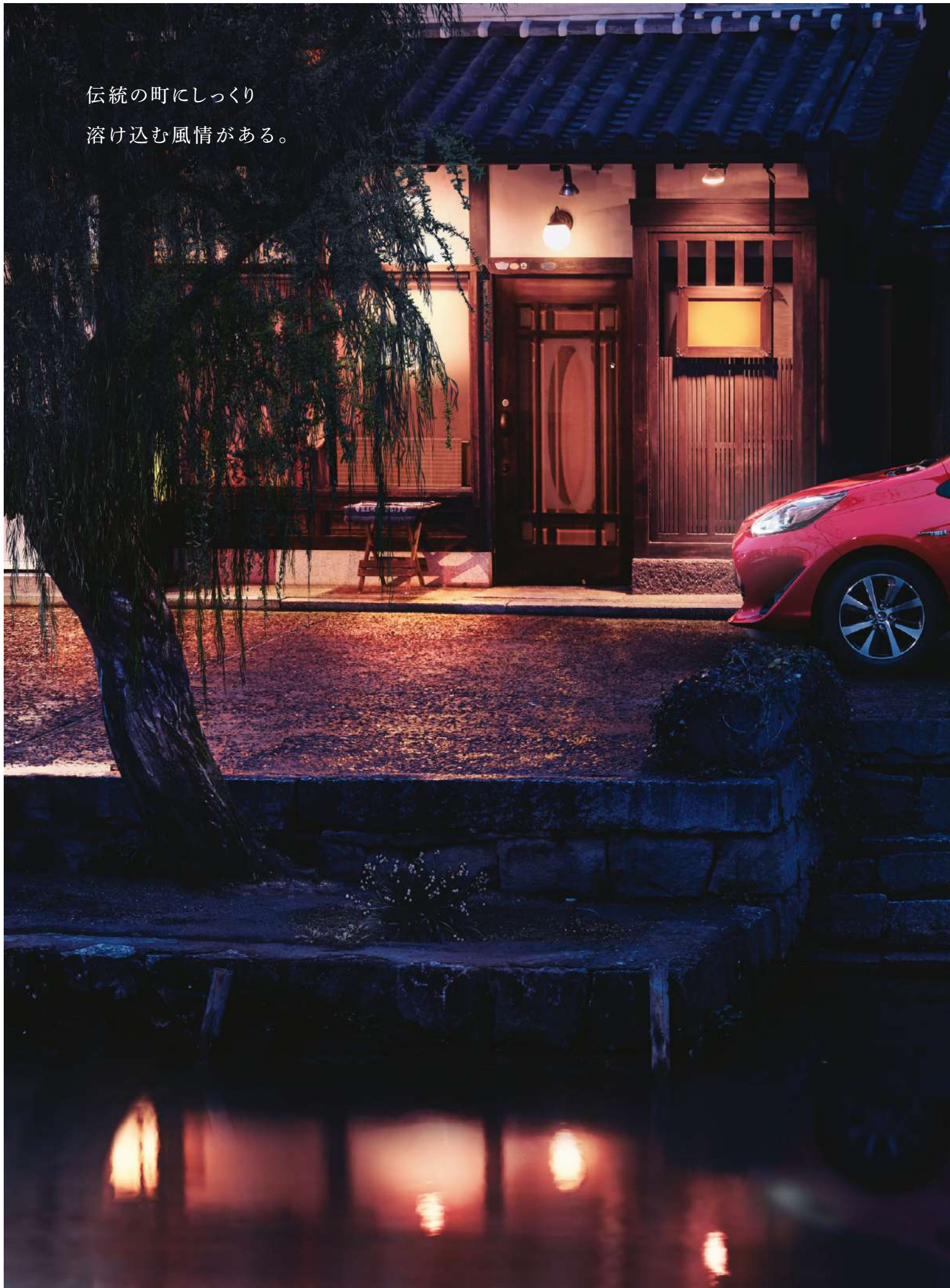



夜の街を軽やかに
駆け抜けていく。

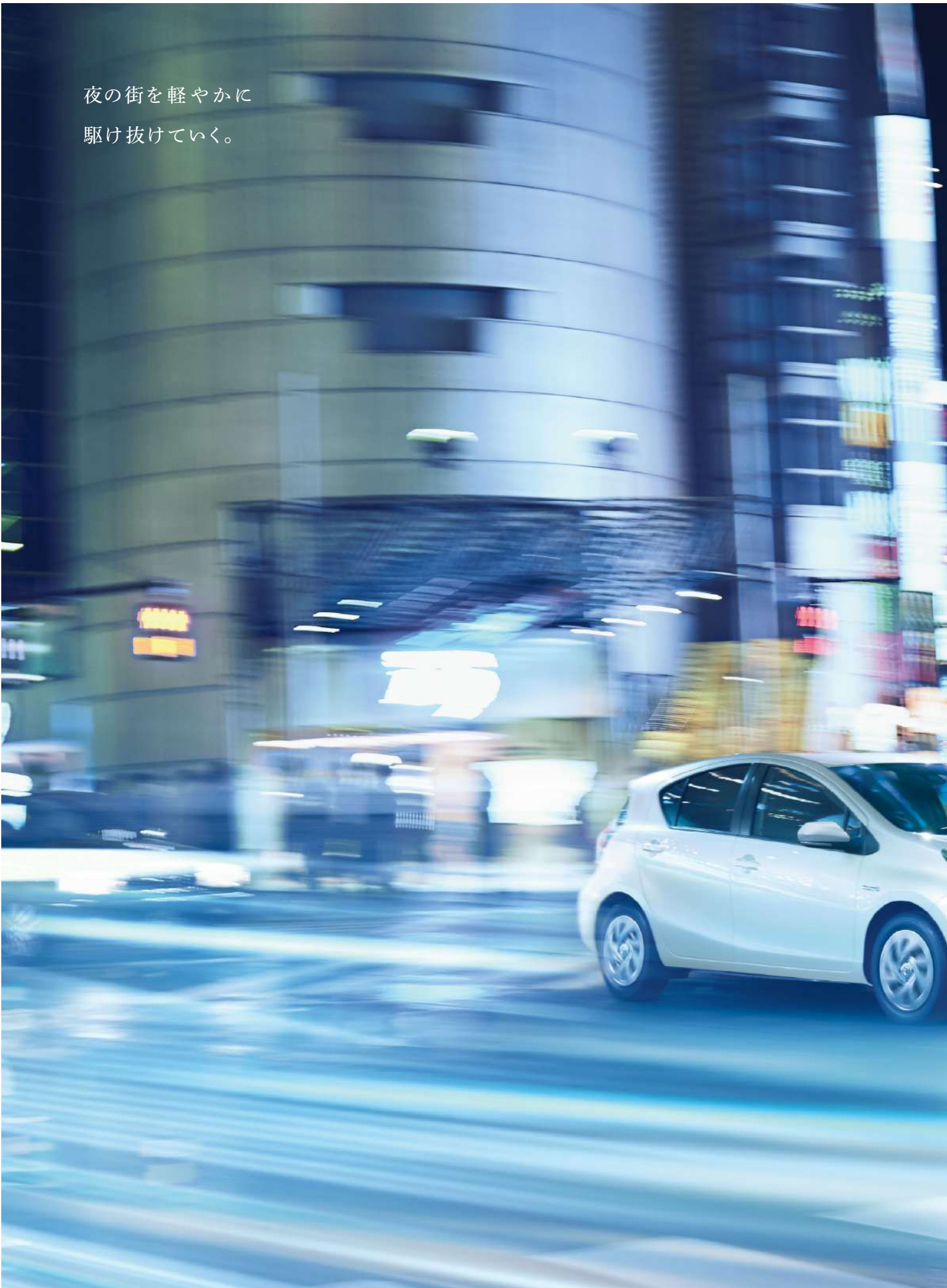





INTERIOR BLACK SOFT LEATHER

落ち着ける場所は、ここ。

質感の高いインテリア素材。

シックで上品な色合い。美しいステッチを

施された座り心地の良いシート。

乗り込むたびに、安らぎに包まれる。



Photo (上) : G*ソフトレザーセレクション。内装色はブラックソフトレザー。ナビディパッケージはメーカーパッケージオプション。 Photo (右下) : G。内装色はダークブラウン。

10 ■写真は機能説明のために各ランプを点灯したものです。実際の走行状態を示すものではありません。



■写真は販売店装着オプションのT-Connectナビ9インチモデル、専用クラスターパネル装着状態イメージです。詳しくは販売店におたずねください。



INTERIOR DARK BROWN

■写真は販売店装着オプションのT-Connectナビ9インチモデル、専用クラスターパネル装着状態イメージです。詳しくは販売店におたずねください。



■写真は販売店装着オプションのT-Connectナビ9インチモデル、専用クラスターパネル装着状態イメージです。詳しくは販売店におたずねください。

INTERIOR BLUE BLACK

扉を開けると、
明日の自分に会えそうだ。





■写真は販売店装着オプションのT-Connectナビ9インチモデル、専用クラスターパネル装着状態イメージです。詳しくは販売店におたずねください。

INTERIOR RED

ここに座ると、
ワクワクするのはなぜだろう。



Photo (左): S。内装色はブルーブラック。SRSサイドエアバッグ&SRSカーテンシールドエアバッグはメーカーオプション。Toyota Safety Senseと先行車発進告知機能はセットでメーカーオプション。スマートエントリーパッケージ、LEDヘッドランプパッケージ、ナビレディパッケージはメーカーパッケージオプション。 Photo (右): S。内装色のレッドは設定色(ご注文時に指定が必要です。指定がない場合はブルーブラックになります)。ナビレディパッケージはメーカーパッケージオプション。 ■写真は機能説明のために各ランプを点灯したものです。実際の走行状態を示すものではありません。

—
STYLISH LIFE GEAR

CROSSOVER

“カッコよく”はみだせ。

アクティブな感性とデザインが
クロスする新しいスタイル。
それが“アクア・クロスオーバー”。
人とはちょっとちがう！にこだわる、
そんなあなたに似合うアクアです。

Photo : Crossover. ボディカラーはベージュ (4U0)。
内装色のホワイトソフトレザーはメーカーオプション。
スマートエントリーパッケージ、LED ヘッドランプパッケージ
はメーカーパッケージオプション。



—
START YOUR STORY

CROSSOVER

ときめきの積載量は、無限大です。

Photo : Crossover. ボディカラーはベージュ(4U0)。
内装色のホワイトソフトレザーはメーカーオプション。
スマートエントリーパッケージ、LEDヘッドランプパッケージ、
ナビレディパッケージはメーカーパッケージオプション。



DESIGN & TEXTURE

CROSSOVER

細部へのこだわりが感性を刺激する。



Photo : Crossover. ボディカラーはベージュ (4U0)。
内装色のホワイトソフトラゼーはメーカーオプション。
スマートエントリーパッケージ、LEDヘッドランプパッケージ、
ナビレディパッケージはメーカーパッケージオプション。
■写真は機能説明のために各ランプを点灯したものです。
実際の走行状態を示すものではありません。



■写真は販売店装着オプションのT-Connectナビ9インチモデル、専用クラスターパネル装着状態イメージです。詳しくは販売店におたずねください。

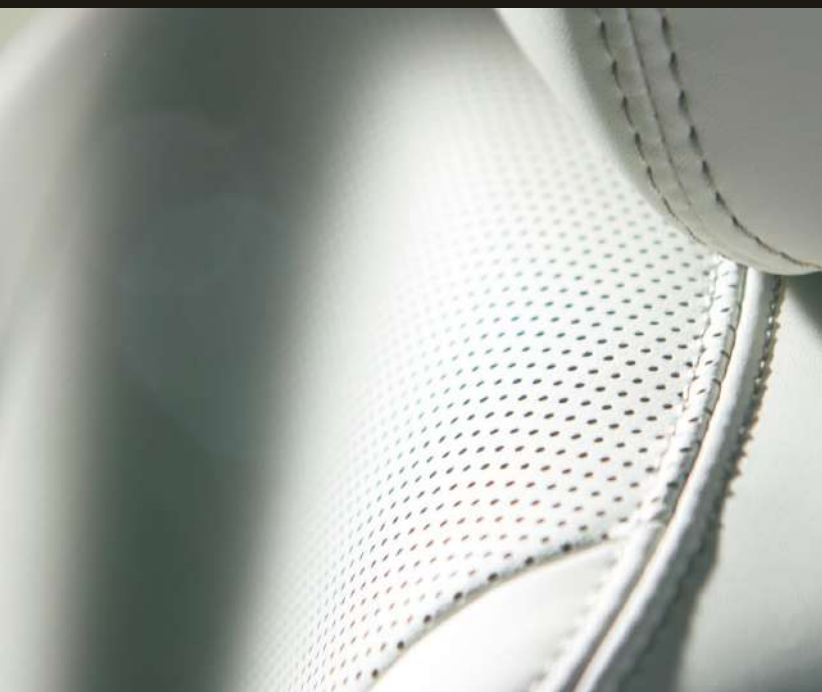



トヨタ純正用品(販売店装着オプション)
トヨタ自動車(株)の取り扱い商品です。



AQUA STYLING PACKAGE × CROSSOVER STYLE

走ろう。人とは違う My Way を。



個性を加速させる Dress Up & Accessories

- サイドマッドガード、リヤバンパースポイラー
- クロスオーバーセット（サイドスキッドプレート、ボディサイドモールディング、グレードエンブレム〈バックドア用〉）

Photo (左): G. ボディカラーはイエロー (5A3)。185/60R15 タイヤ & 15 × 5/2J アルミホイール&センターオーナメントはメーカーオプション。LED ヘッドランプパッケージはメーカーパッケージオプション。サイドマッドガード、リヤバンパースポイラーは販売店装着オプション。 Photo (右): Crossover. ボディカラーのホワイトパールクリスタルシャイン (070) はメーカーオプション。クロスオーバーセット (サイドスキッドプレート、ボディサイドモールディング、グレードエンブレム〈バックドア用〉) は販売店装着オプション。

■写真は合成です。 ※写真は灯火類を点灯させた状態です。写真の色や照度は実際とは異なります。

■詳しくは別冊のAccessories & Customize Catalogueをご覧ください。



Photo : S。ボディカラーのクリアエメラルドパールクリスタルシャイン(792)はメーカーオプション。185/60R15タイヤ&15×5½Jアルミホイール&センターオーナメントはメーカーオプション。Toyota Safety Senseと先行車発進告知機能はセットでメーカーオプション。スマートエントリーパッケージ、LEDヘッドランプパッケージはメーカーパッケージオプション。 ■写真は合成です。

HYBRID



より少ない燃料で、
さらに遠くへ。

妥協はしません。アクアですから。

JC08モード 燃料消費率(国土交通省審査値)

(写真掲載車)

2020年度
燃費対比
+50%
低排出ガス車
★★★★

34.4 km/L
(Crossover、G⁺ソフトレザースelection⁺、G、S)

JC08モード 燃料消費率(国土交通省審査値)

クラスストップレベル^{*1}の低燃費

2020年度
燃費対比
+50%
低排出ガス車
★★★★

38.0 km/L
(L)

■燃料消費率は、定められた試験条件のもとでの値です。お客様の使用環境(気象、渋滞等)や運転方法(急発進、エアコン使用等)に応じて燃料消費率は異なります。

ハイブリッドシステムの効率を一段と高めました。

1.5L小型ハイブリッドシステム

モーターとエンジンの長所を最大限活かしながら、低燃費と優れた走りを両立するTHS II^{*2}。モーターやエンジン、インバーターなどの制御を改良することで、さらに燃費性能を高めました。



■写真はイメージです。

ハイブリッドシステム

最高出力
73kW (100PS) ^{*3}

1.5Lエンジン (1NZ-FXE)

最高出力 [NET]
54kW (74PS) /4,800r.p.m.
最大トルク [NET]
111N・m (11.3kgf・m) /3,600-4,400r.p.m.

1LMモーター

最高出力
45kW (61PS)
最大トルク
169N・m (17.2kgf・m)

*1. 2019年7月現在。ガソリン乗用車コンパクトクラス。トヨタ自動車(株)調べ。 *2. THS II: Toyota Hybrid System II *3. エンジンとモーターにより、動力性能として発揮できる出力。社内算定値。

走りを選ぶ2つのスイッチ。

モードスイッチ

① エコドライブモード ^{*4}

燃費優先の走りに制御。アクセル操作に対する駆動力とエアコンの消費電力などを省エネ化します。

② EVドライブモード ^{*4*5}

モーターのみで静かに走行。深夜のエンジン音や、ガレージでの出し入れで排出ガスを抑えたいときに便利です。



*4. 設定した各モードスイッチをもう一度押せば、「通常走行モード」に戻ります。 *5. ハイブリッドシステムの状態によっては使用できない場合があります。また、走行距離は、ハイブリッドバッテリーの状況によって異なります。詳しくは販売店におたずねください。

エコ運転を楽しくアシストします。

マルチインフォメーションディスプレイ (4.2インチカラー TFT^{*6}液晶)

高精細な液晶画面に、エコ運転をサポートする情報を表示します。ハイブリッドシステムインジケータやエコジャッジ、燃費履歴などがゲーム感覚で楽しめるコンテンツを採用。表示切替はステアリングスイッチ(右側)で行えます。



*6. TFT [薄膜トランジスタ]: Thin Film Transistor. ■Crossover、G⁺ソフトレザースelection⁺、G、Sに標準装備。Lはインテリジェントクリアランスソナー [パーキングサポートブレーキ (静止物)] をメーカーオプション選択した場合に設定されます (標準装備はドライブモニター)。 ■写真の画面表示は、機能説明のために通常の状態と異なる表示・点灯をしています。実際の走行状態を示すものではありません。 ■表示される画面は、グレードやオプション装着により異なります。 ■装備類の詳細な設定につきましては、P50-51の主要装備一覧表をご覧ください。



青空のように、スカッと走る。

DRIVABILITY

走りを存分に楽しめる クルマでもある。

燃費の良さはもちろんですが、その“走り”も魅力です。

高速道路や峠道でオッ! と感じる。 路面に吸いつくような 安定感のある走り。

操縦安定性

車体の重心を低く下げ、エンジンなどの重量物をできるだけ車体の中央に寄せることで、高度な操縦安定性を実現しました。

音楽もおしゃべりもこころゆくまで。

優れた静粛性

静粛性の高いハイブリッドカーの特性に加えて、制振材や高剛性ボディによる振動対策、遮音材によるノイズ対策、さらに高遮音性ガラスも採用し徹底して静かな室内を追求しました。

■Lの場合、高遮音性ガラスは寒冷地仕様とセットでメーカーオプション。

高速道路の合流もスムーズ。

加速性能

エンジンとモーターのダブルパワーで高い加速性能を発揮。アクセル操作に反応してスムーズに加速するため、余裕を持って運転できます。

ドライバーの負担を軽減します。

クルーズコントロール

高速道路などでアクセルを踏まずに一定速度での走行を可能にします。

■G*ソフトレザースelection™、Gに標準装備。



■写真はイメージです。

運転中の視線移動を最小限に。

メーターレイアウト

焦点を合わせやすい遠視点メーターを採用。前方の路面と表示情報をひとつの視界にとらえられる位置にメーターを配置することで、見やすさを実現しています。

■写真の計器盤と画面表示は、機能説明のために通常の状態と異なる表示・点灯をしています。実際の走行状態を示すものではありません。■表示される画面は、グレードやオプション装着により異なります。■装備類の詳細い設定につきましては、P50-51の主要装備一覧表をご覧ください。

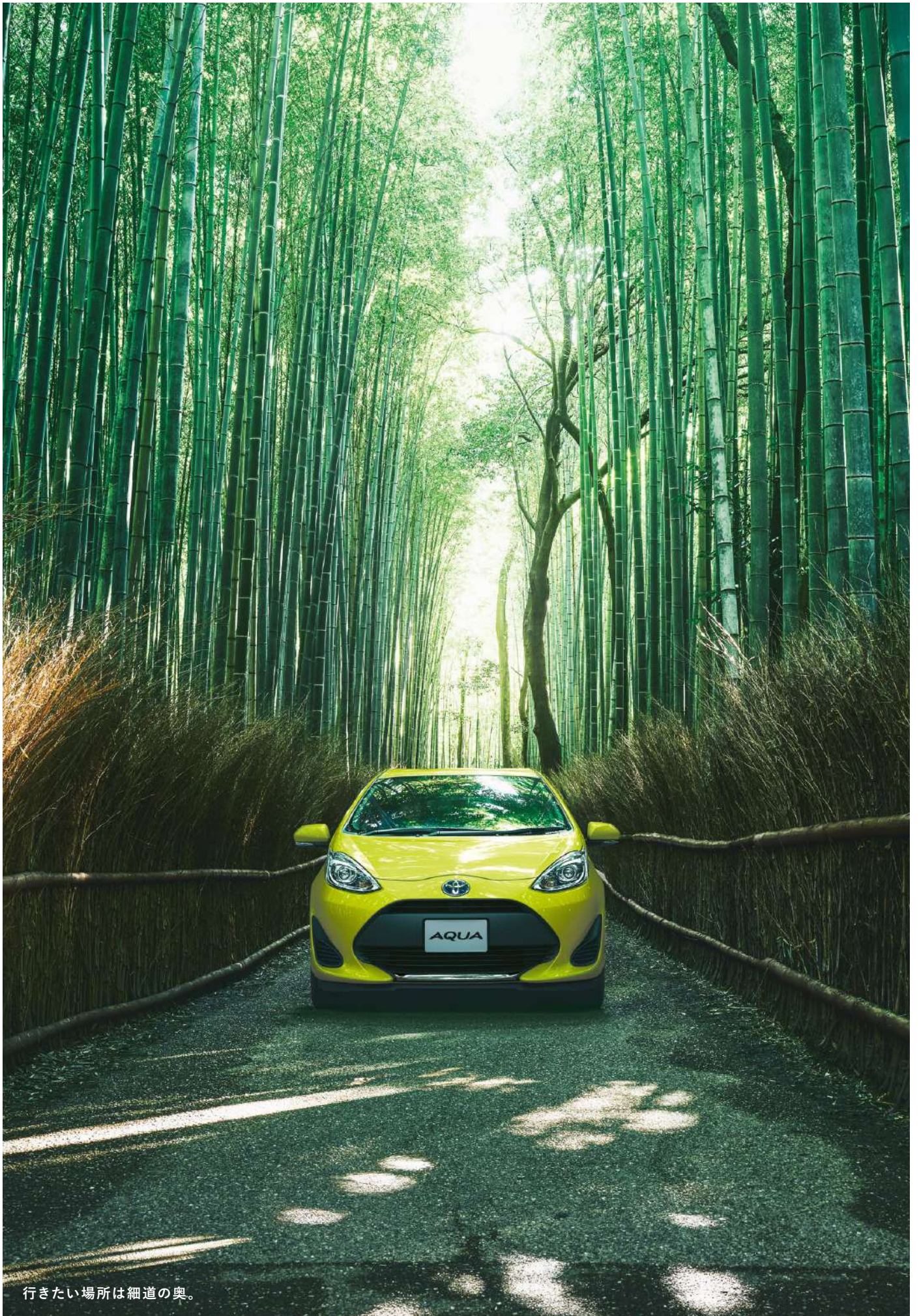

行きたい場所は細道の奥。

PACKAGING

乗るたびに実感できます。
くつろげる広さと、取りまわしやすさ。

車高の低い
スタイリッシュボディに
広がり感のある室内空間！



アクアのサイズ

- 全長 4,050 mm (4,060 mm)
- 全幅 1,695 mm (1,715 mm)
- 全高 1,455 mm (1,500 mm *2)
- 室内長*1 2,015 mm

■ ()の数値はCrossover



後席でもゆったり。
その“ゆとり”想像以上。

スペース効率を高めた無駄のないパッケージングで、後席の頭上やひざ周りにゆとりを生み出しました。またリヤシートにはゆとりある着座姿勢を保てるよう、長い座面を採用。シートバックの角度も最適化することで快適な座り心地を実現しています。

狭い路地もUターンもスイスイ。

最小回転半径4.8m*3



自分にぴったりの姿勢に
調整できます。

ドライビングポジション

ステアリングホイールもシートもドライバーが運転しやすい位置に調整できます。またフロントシートには座面が長くシートバックを高くしたゆったりサイズのシートを採用。座り心地にも気を配りました。

- チルト&テレスコピックステアリング：Lはチルト機能のみ。
- 運転席シート上下アジャスター：Crossover、G*ソフトレザースelection、G、Sに標準装備。



*1.室内長は社内測定値です。 *2.185/60R15タイヤ&15×5½Jアルミホイール&センターオーナメントをメーカーオプション装着した場合1,490mmとなります。 *3.Crossoverは5.4m、185/60R15タイヤ&15×5½Jアルミホイール&センターオーナメントをメーカーオプション装着した場合4.8mとなります。 ■装備類の詳細い設定につきましては、P50-51の主要装備一覧表をご覧ください。



頼れるね、その包容力。

UTILITY & LUGGAGE

収納もラゲージも、
使う人ファーストな設計です。

便利な収納が最適な場所に。



A 助手席オープントレイ



B 助手席グローブボックス
(ダンパー付)



C メーターサイドボックス



D フロントコンソールトレイ
(カップホルダー2個付)



E リヤコンソールトレイ
& リヤカップホルダー (1個)



F 助手席シートバックポケット



G フロントドアポケット
& ボトルホルダー (両側)



H 買い物フック (運転席シート
バック1・リヤ席シートバック1)



I ETCビルトインスペース

■AはCrossover, G"ソフトレザーセレクション", G, Sにソフトトレイ付となります。 ■Dのカップホルダーは、Crossover, G"ソフトレザーセレクション", Gの場合、高輝度シルバー塗装となります。 ■G, HはCrossover, G"ソフトレザーセレクション", G, Sに標準装備。 ■I装着時の写真は販売店装着オプションのETC車載器装着状態イメージです。詳しくは販売店におたずねください。

奥行きも、容量も、たっぷり。

使えるラゲージ

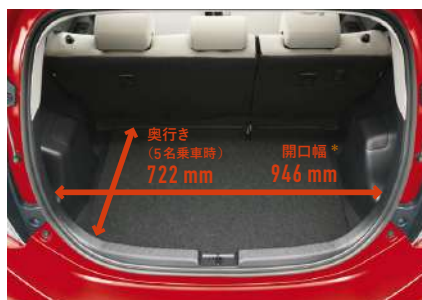

ハイブリッドバッテリーをリヤシート下に配置することで、ゆとりのラゲージスペースを確保。荷物を出し入れする高さの開口幅を大きくするなど、使い勝手にも配慮しました。

*ラゲージ開口下端から高さ100mmの位置。 ■すべての数値は社内測定値であり、シートの形状および測定箇所により異なります。

簡単に広がるラゲージスペース。

リヤシートアレンジ



6:4分割可倒式リヤシート/片側倒し状態



6:4分割可倒式リヤシート/両側倒し状態

可倒式リヤシートを前に倒せば、ラゲージスペースがさらに拡大。長さや幅のある物もラクに収まります。

■6:4分割可倒式リヤシートはCrossover, G"ソフトレザーセレクション", G, Sに標準装備。Lは一体可倒式となります。 ■写真はスペース説明のためのものであり、通常状態以外のシートアレンジをするとう走行できない場合や、ご注意いただきたい項目があります。必ず取扱書をご覧ください。 ■走行時には後方視界確保、荷物の転倒防止にご留意ください。 ■写真はスペース説明のためのものであり、積載物のサイズや形状によっては入らない場合や、ご注意いただきたい項目がありますので、詳しくは販売店にてご確認ください。 ■写真は機能説明のためにボディの一部を切断したカットモデルです。 ■装備類の詳細い設定につきましては、P50-51の主要装備一覧表をご覧ください。

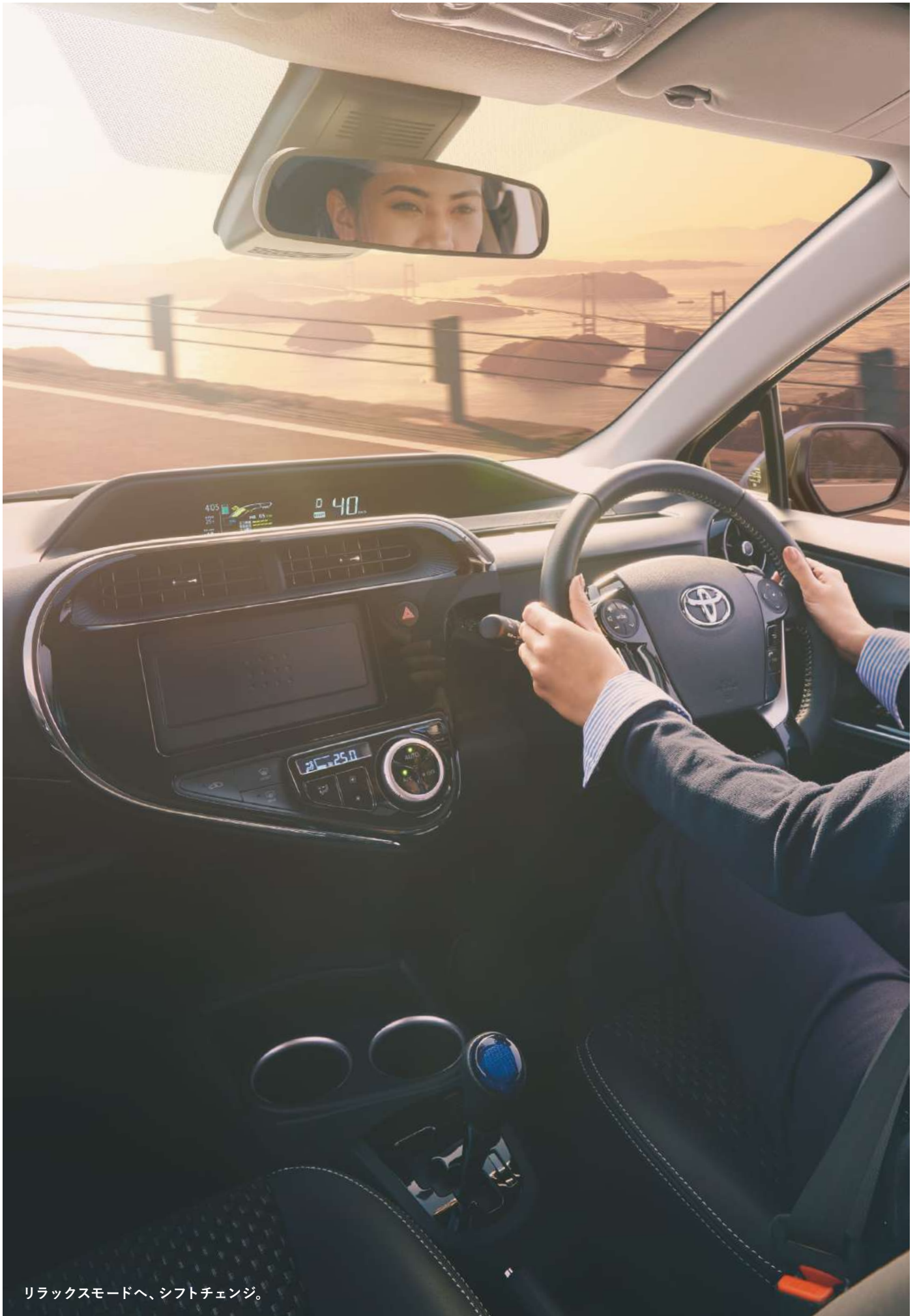

リラックスモードへ、シフトチェンジ。

COMFORT

室内が快適だと、
ドライブはもっと楽しい。

キーを出さずに施錠・解錠、 クルマの始動も。

スマートエントリー(運転席・助手席・バックドア/
ハザードアンサーバック機能付/スマートキー2本)
& スタートシステム



スマートキーをポケットやバッグに携帯していれば、キーを取り出すことなくドアハンドルを軽く握るだけでドアを解錠、ドアハンドルのセンサーに触れるだけで、ドアを施錠します。ハイブリッドシステム起動もブレーキを踏みながらパワースイッチを押すだけです。

■G*ソフトレザースelection™、Gに標準装備。 ■Crossover、Sにメーカーパッケージオプション。

▲注意: 挿込み型心臓ペースメーカー等の機器をご使用の方は、電波によりこれらの機器に影響を及ぼすおそれがありますので、車両に搭載された発信機から約22cm以内に挿込み型心臓ペースメーカー等の機器を近づけないようにしてください。電波発信を停止することもできますので詳しくは販売店にご相談ください。

いわば日傘のような窓。日焼けを防止し、 ジリジリした暑さも抑制。

スーパーUVカット・IRカット機能付
フロントドアグリーンガラス



フロントドアガラスは日焼けの原因となる紫外線(UV)を約99%カット*1。紫外線の強い季節や時間帯でも、気軽にドライブを楽しめます。また、日射しによる暑さのもとである赤外線をカットするIRカット機能付もご用意しています。

*1. トヨタ自動車(株)調べ。 ■スーパー UVカットフロントドアガラスはCrossover、G*ソフトレザースelection™、G、Sに標準装備。IRカット機能付フロントドアグリーンガラスはCrossover、G*ソフトレザースelection™、G、Sにメーカーパッケージオプション。

エンジン停止時も、 花粉のシーズンも快適。

オートエアコン(電動インバーターコンプレッサー)
& クリーンエアフィルター(花粉除去タイプ)

モーターで駆動する電動インバーターコンプレッサーの採用により、エンジン停止時でもエアコンを効かせることが可能。花粉をブロックするクリーンエアフィルター付です。

クルマの中でエステ気分が味わえます。

「ナノイー」*2



エアコンのファンを作動させると、運転席右側の吹き出し口から、肌や髪にやさしい水に包まれた弱酸性の「ナノイー」を自動的に放出。室内を爽やかな空気環境に導きます。

*2. ナノイー(nanoe)=nano-technology+electric 最先端のテクノロジーから生まれた「水に包まれている電気を帯びたイオン」のこと。 ■Crossover、G*ソフトレザースelection™、G、Sにメーカーパッケージオプション。 ■「nanoe」、「ナノイー」及び「nanoe」マークは、パナソニック株式会社の商標です。 ■使用環境によっては「ナノイー」の効果は十分に得られない場合があります。

寒い冬の朝でも、すばやく温か。

シートヒーター(運転席・助手席)



座面と背もたれをすばやく温めるシートヒーターを内蔵。身体を直接温めることができ、寒さが厳しい朝も快適に運転できます。

■Crossover、G*ソフトレザースelection™、G、Sにメーカーパッケージオプション。

ドアを開けると照明でお迎えます。

イルミネーテッドエントリーシステム

(フロントパーソナルランプ+ルームランプ)

ドアの施錠/解錠・ドアの開閉時にはフロントパーソナルランプ、ルームランプが自動的に点灯・消灯。パワースイッチ*3も点灯・消灯します。

*3. パワースイッチ照明はスマートエントリー & スタートシステム装着車に装備されます。

助手席の方への、小さな気遣い。

助手席バニティミラー付サンバイザー



身だしなみをチェックできるミラーを助手席にも設定しました。

■Crossover、G*ソフトレザースelection™、G、Sに標準装備。

駐車時に便利。

リバース連動機能付(助手席側)

オート電動格納式リモコンカラードドアミラー
(サイドターンランプ+ヒーター付)



リバース連動機能は、後退時にシフトポジションと連動してミラー鏡面が自動で下向きになり、リヤタイヤ付近を映し、駐車ラインなどの確認が容易になります。またオート格納機能は、ドアの施錠・解錠に連動してドアミラーが自動で格納・復帰します。乗り降りの際に、ミラー操作の手間が省けて便利です。

■リバース連動機能付(助手席側)はCrossover、G*ソフトレザースelection™、Gに標準装備。

暗くなったら自動で点灯。

コンライト(ライト自動点灯・消灯システム/
ランプオートカットシステム)



車外の明るさに応じてヘッドランプを自動的に点灯・消灯。夕暮れ時やトンネルの続く山道などで役立ちます。ハイブリッドシステムOFF後、ドアを開けると自動消灯するので、ライトの消し忘れも防止できます。

■G*ソフトレザースelection™、Gに標準装備。

■Crossover、Sにメーカーパッケージオプション。

0

モビリティ社会の究極の理想である交通事故死傷者ゼロ。

トヨタは「統合安全コンセプト」に基づいた
さまざまな安全技術で、実現を目指していきます。

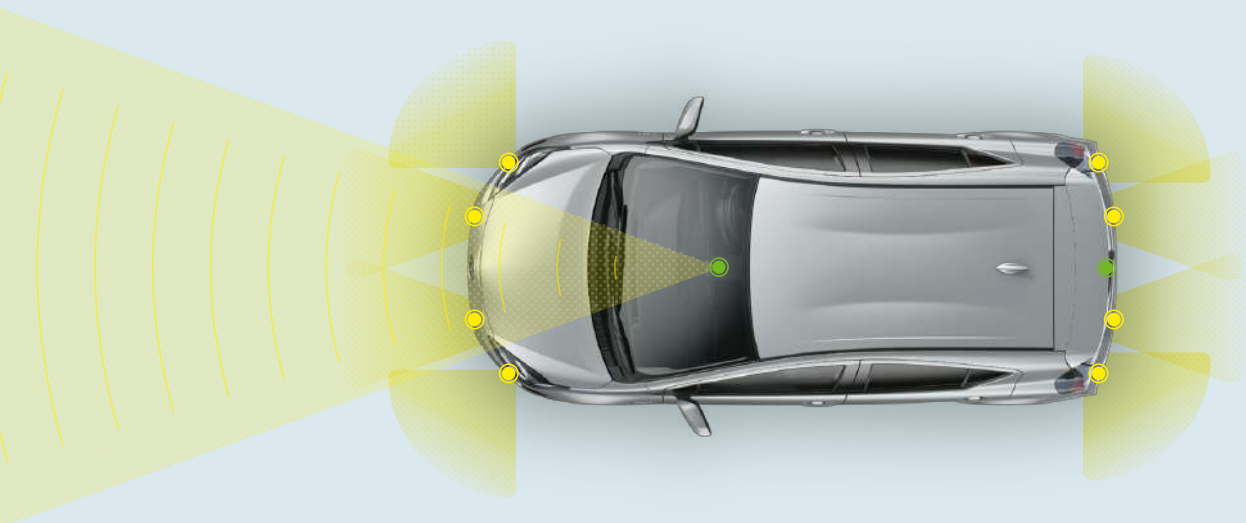

アクアは「セーフティ・サポートカー」*です。

セーフティ・サポートカー(サポカー)は、政府が交通事故防止対策の一環として普及啓発しているものです。自動(被害軽減)ブレーキ(対歩行者)などの安全運転を支援する装置を搭載し、ドライバーの安全をサポートします。

※Toyota Safety Sense 装着車。

インテリジェントクリアランスソナー [パーキングサポートブレーキ(静止物)]オプション装着車は「セーフティ・サポートカーS<ワイド>」(サポカーS<ワイド>)です。

〈アクアの先進安全機能〉

■Toyota Safety Sense [プリクラッシュセーフティ/レーンディパーチャーアラート/オートマチックハイビーム]

■安全運転を支援する装置は、あくまで運転を支援する機能です。本機能を過信せず、必ずドライバーが責任を持って運転してください。



JNCAP*1 予防安全性能評価*2において、2015年度最高ランクの「ASV+」を獲得*3。

*1.自動車アセスメント(JNCAP:Japan New Car Assessment Program):国土交通省と独立行政法人自動車事故対策機構が、安全な自動車の普及を促進する目的で、1995年度より公表している自動車安全情報。 *2.予防安全性能評価:JNCAPに2014年度より導入され、以下の項目により車両の予防安全性能を、2014年度、2015年度は「ASV」「ASV+」の2段階、2016年度から「ASV+」、「ASV++」の2段階で評価。 ①衝突被害軽減制御装置[対車両]<プリクラッシュセーフティ> ②車線逸脱警報装置<レーンディパーチャーアラート> ③後方視界情報提供装置<バックモニター等>(2015年度から追加) ④衝突被害軽減制御装置[対歩行者、昼間]<プリクラッシュセーフティ>(2016年度から追加) *3.Toyota Safety Sense搭載及びバックカメラ装着車。

統合安全コンセプトとは

さまざまなシーンでドライバーを支援し、クルマにそなわる個々の安全技術やシステムをさらに連携させ、より高次元な安全を追求しようというものです。将来的には道路インフラとの協調、自車以外のクルマからの情報活用を図り、「事故を起こさないクルマ」の実現を目指していきます。



1

パーキング

駐車時の視認性や操作をサポートし、ドライバーの負担を軽減します。

- AQUAに搭載されている装備
- インテリジェントクリアランスソナー[パーキングサポートブレーキ(静止物)](メーカーオプション)
 - ドライブスタートコントロール
 - バックカメラ(メーカーパッケージオプション)*4
 - パノラミックビューモニター(メーカーパッケージオプション)*4



2

予防安全

事故の危険に近づかせないように、ドライバーをサポートする技術です。

- AQUAに搭載されている装備
- ★レーンディパーチャーアラート
 - VSC&TRC
 - EBD付ABS&ブレーキアシスト
 - Bi-Beam LEDヘッドランプ(メーカーパッケージオプション)
 - LEDフロントフォグランプ(メーカーパッケージオプション)
 - ヒルスタートアシストコントロール
 - ★オートマチックハイビーム
 - 緊急ブレーキシグナル



3

プリクラッシュセーフティ

衝突の可能性がある時に危険を知らせ、ブレーキ制御でアシストします。

- AQUAに搭載されている装備
- ★プリクラッシュセーフティ
(歩行者[昼]検知機能付衝突回避支援タイプ/レーザーレーダー+単眼カメラ方式)



4

衝突安全

万一の際に、衝突のダメージを軽減する機能が充実しています。

- AQUAのボディ/搭載されている装備
- 衝突安全ボディ“GOA”
 - 歩行者傷害軽減ボディ
 - SRSエアバッグ
 - 全席ELR付3点式シートベルト
 - WILコンセプトシート
 - プリテンショナー&フォースリミッター機構付シートベルト(運転席・助手席)



5

救助

事故の発生や急病時に、専門オペレーターが迅速に対応します。

- AQUAに搭載されている装備
- ヘルプネット(T-Connect)*5

*4.メーカーパッケージオプションの「ナビレディパッケージ」または「パノラミックビュー対応ナビレディパッケージ」を選択した場合に装着されます。カメラが映し出す画像を表示するためには、販売店装着オプションのナビゲーションシステムの装着が必要です。*5.ヘルプネットをご利用いただくには、販売店装着オプションのT-Connectナビを装着のうえ、T-Connectサービスへのご契約が必要となります。詳しくは別冊のAUDIO VISUAL & NAVIGATION CATALOGUEまたは、T-Connectサイト(<https://toyota.jp/tconnectservice/>)をご確認ください。

■AQUAに搭載されている装備の詳細い設定につきましては、P50-51の主要装備一覧表をご覧ください。

★はToyota Safety Senseにパッケージされる先進安全機能です。

ADVANCED SAFETY

さまざまな場面で
運転中の「ヒヤリ」に備える。

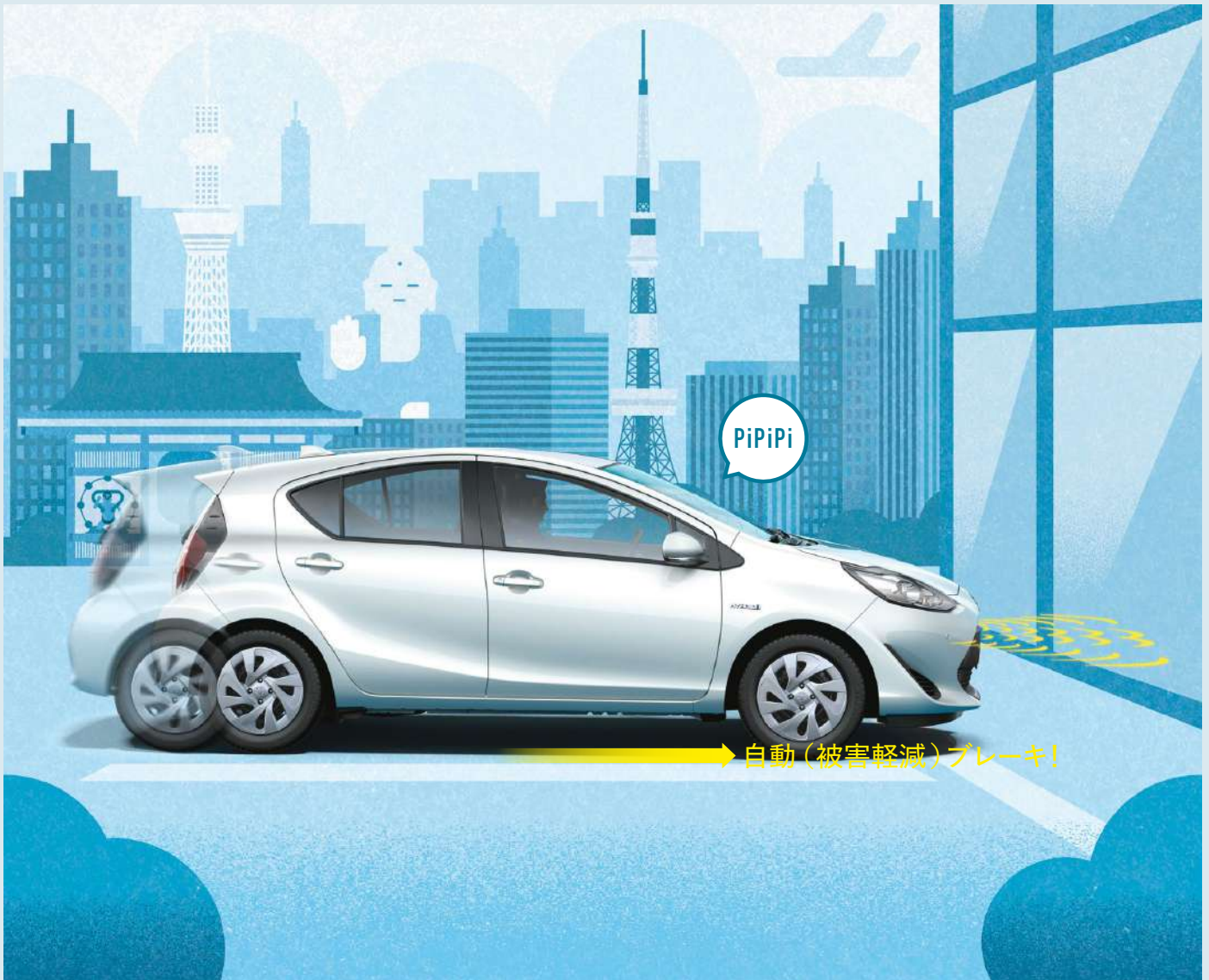

踏み間違えても衝突回避を最優先にサポート。

インテリジェントクリアランスソナー〔パーキングサポートブレーキ(静止物)〕

アクセルの踏み間違いや踏みすぎなどで起こる衝突を緩和し、被害の軽減に寄与するシステム。車庫入れなどの運転時、静止物への接近を表示とブザーで知らせる「クリアランスソナー」に、静止物との接触を緩和する機能を追加しました。ソナーはコンビニなどのガラスもしっかり検知。低速走行時(15km/h以下)に進行方向にある静止物を検知している場合、ハイブリッドシステム出力を抑制し、さらに距離が縮まると自動(被害軽減)ブレーキが作動します。

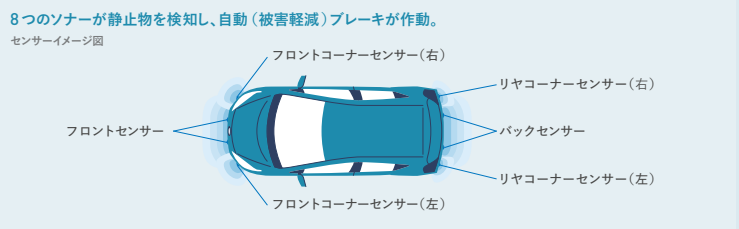

低速走行時(15km/h以下)に静止物へ接近した場合 作動イメージ図



■全車にメーカーオプション。 ■インテリジェントクリアランスソナー〔パーキングサポートブレーキ(静止物)〕は自動(被害軽減)ブレーキが働くシステムですが、必ず止まることを約束するものではありません。 ■道路状況、車両状態および天候状態等によっては作動しない場合があります。また、衝突の可能性がなくてもシステムが作動する場合があります。詳しくは取扱書をご覧ください。 ■ソナーの検知範囲、作動速度には限界があります。必ず車両周辺の安全を確認しながら運転してください。

3つの先進安全機能でドライバーをサポート

Toyota Safety Sense (衝突回避支援パッケージ)



前方の安全を見守る、高精度な「2種類の目」。
 アクアでは、レーザーレーダーと単眼カメラを併用した検知センサーと、
 それに基づく統合的な制御により、事故の回避や衝突被害の軽減を支援します。

■Crossover, G* ソフトレーザーセレクション*, Gに標準装備。 ■S, Lにメーカーオプション。



ぶつからないをサポート。 プリクラッシュセーフティ(歩行者[昼]検知機能付衝突回避支援タイプ/レーザーレーダー+単眼カメラ方式)

1

低速から高速まで幅広い速度域で作動。2種類のセンサーが車両などの障害物を検知します。

2

道路上の車両や歩行者をレーザーレーダーと単眼カメラで検出。衝突の可能性があると判断した場合には、警報を発して回避操作を促します。

警報ブザー + ディスプレイ表示

3 ブレーキを踏むことができた場合

警報ブザーが作動している時にブレーキを踏むと、強力なブレーキアシストが作動します。

警報ブザー + ディスプレイ表示 + ブレーキアシスト

3 ブレーキを踏めなかった場合

ブレーキを踏めなかった場合でも、自動(被害軽減)ブレーキが作動します。例えば停止車両に対し自車の速度が30km/hの場合は、衝突回避または被害軽減を支援。また、例えば歩行者との速度差が約20km/hの場合には、衝突回避または被害軽減を支援します。

警報ブザー + ディスプレイ表示 + 自動(被害軽減)ブレーキ

■警報は対車両の場合は自車速度約15km/h~140km/h[※]、対歩行者の場合は自車速度約15km/h~65km/h、自動(被害軽減)ブレーキは対車両の場合は自車速度約10km/h~80km/h、対歩行者の場合は自車速度約10km/h~65km/hで作動します。また、道路状況、車両状態、天候状態およびドライバーの操作状態等によっては、作動しない場合があります。詳しくは取扱書をご覧ください。■プリクラッシュセーフティはあくまで運転補助機能です。本機能を過信せず、必ずドライバーが責任を持って運転してください。■数値は社内測定値。

※公道を走行する時は、法定速度や制限速度を順守してください。

はみ出さないをサポート。 レーンディパーチャーアラート*1

A 車線検知時
ディスプレイ表示

B 逸脱警報時
ブザー+ディスプレイ表示(点滅)

道路上の白線(黄線)をセンサーで認識し、ドライバーがウインカー操作を行わずに車線を逸脱する可能性がある場合、ブザーとディスプレイ表示による警報でお知らせします。

*1. 車線逸脱警報 ■本システムは幅約3m以上の車線を自車速度約50km/h以上で走行時に作動します。また道路状況、車両状態および天候状態等によっては、ご使用になれない場合があります。詳しくは取扱書をご覧ください。■レーンディパーチャーアラートはあくまで運転補助機能です。本機能を過信せず、必ずドライバーが責任を持って運転してください。■写真の画面表示は、機能説明のために通常の状態と異なる表示・点灯をしています。実際の走行状態を示すものではありません。■表示される画面は、グレードやオプション装着により異なります。

夜間の見やすさをサポート。 オートマチックハイビーム

ハイビームとロービームを自動で切り替え、夜間の歩行者などの早期発見をサポート。切り替え忘れを防ぐほか、手動操作の煩わしさも軽減します。

■自車速度約30km/h以上で作動します。 ■ハイ・ロービームの切替自動制御には状況により限界があります。運転時にはつねに周囲の状況に注意し、必要に応じて手動で切り替えるなど、安全運転を心がけてください。 ■道路状況および天候状態等によっては、ご利用になれない場合があります。詳しくは取扱書をご覧ください。

こんな「うっかり」に備えるうれしい機能も 前のクルマの発進をお知らせ。

先行車発進告知機能



信号待ちや渋滞で先行車に続いて停止し、先行車の発進に気づかずそのままではいる場合には、ブザーとディスプレイ表示でお知らせします。

■Crossover, G* ソフトレーザーセレクション*, Gに標準装備。 ■S, LにToyota Safety Senseとセットでメーカーオプション。 ■ブレーキペダルを踏んでいる時に作動します。シフトポジションが[P]・[R]の時は作動しません。[N]の時はブレーキペダルを踏んでなくても作動します。 ■先行車が約4m以上進んでも自車が止まったままだとシステムが判断した場合に作動します。なお、機能のON/OFFおよび通知タイミングの変更が可能です。詳しくは取扱書をご覧ください。 ■先行車発進告知機能は、Toyota Safety Senseのセンサー技術を活用したその他の機能です。

ACTIVE & PASSIVE SAFETY

あらゆる運転シーンで
「万一」に備える、安心の装備。

SAFETY A 夜間走行の安全性を確保する、白く明るい光。

Bi-Beam LEDヘッドランプ
(オートレベリング機能付/スモークエクステンション加飾/ランプオートカットシステム)
+LEDクリアランスランプ
+フロントターンランプ



1灯でハイビームとロービームを切り替えられるBi-Beam LEDヘッドランプを設定。前方を明るく照射しながら、省電力に寄与します。先行車・対向車への眩惑防止に配慮し、車両姿勢の変化に応じて照射軸を一定に保つオートレベリング機能付です。

■Crossover, G*ソフトウェアセレクション*、G、Sにメーカーパッケージオプション。

SAFETY D クルマを真上から見るように周囲を確認できます。

パノラミックビューモニター



全周囲&フロントビュー

左右サイドビュー



全周囲&リアビュー

リアビュー

車両の前後左右に搭載した4つのカメラから取り込んだ映像を合成して、クルマを真上から見ているような映像を表示。駐車時の安全確認をしっかりサポートします。

■全グレードにメーカーパッケージオプション。
■ナビ本体は含まれません。別途、販売店装着オプションのナビゲーションシステム装着が必要です。
■カメラが映し出す範囲は限られており、実際より遠く見える場合があります。映像を過信せず、必ず車両周辺の安全を直接確認しながら運転してください。詳しくは取扱書をご覧ください。

SAFETY B バック駐車するとき頼りになります。

バックカメラ



販売店装着オプションのナビゲーションシステムに対応するバックカメラを設定。クルマの後ろの様子をナビ画面に表示するので、車庫入れなどの後退時に役立ちます。

■全グレードにメーカーパッケージオプション。
■ナビ本体は含まれません。別途、販売店装着オプションのナビゲーションシステム装着が必要です。
■カメラが映し出す範囲は限られています。必ず車両周辺の安全を直接確認してください。

SAFETY E 走行状況に応じてブレーキを制御します。

EBD*1(電子制動力配分制御)付ABS*2
&ブレーキアシスト*3

ABS作動イメージ図

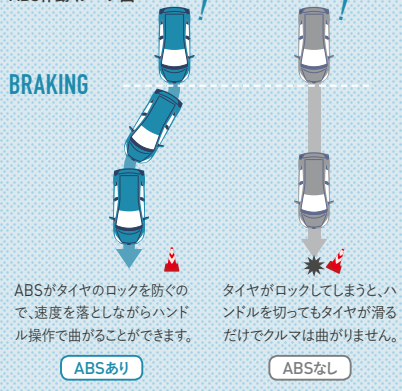

ブレーキング時にタイヤロックを防ぐABS機能に、車両の走行状態に応じて前後・左右輪に理想的な制動力配分を行うEBDを採用。ブレーキの踏み込み速度と量から緊急ブレーキであることを感知し、強い制動力を発生させるブレーキアシストも採用しています。

*1.EBD[電子制動力配分制御]: Electronic Brake force Distribution *2.ABS: Anti-lock Brake System *3.アシストが必要なときには、ブレーキペダルを踏み続けてください。

SAFETY C 突然の悪天候でも安心。

LEDフロントフォグランプ



悪天候時にヘッドランプの明かりを補助。視界確保に役立ちます。

■Crossover, G*ソフトウェアセレクション*、G、Sにメーカーパッケージオプション。

SAFETY F 滑りやすい路面などで走行安定性を確保。

VSC*4&TRC*5

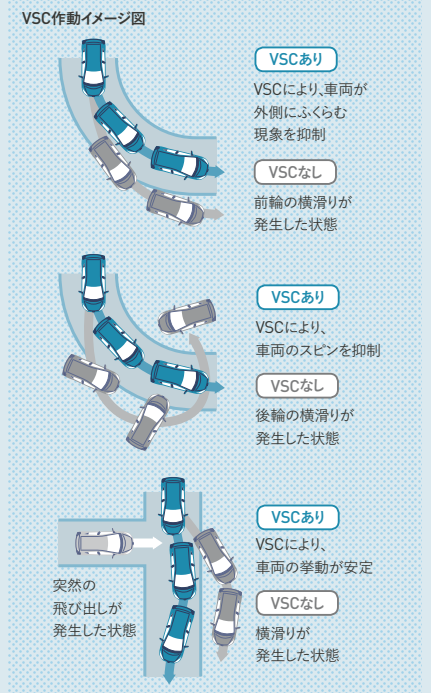

VSCは急なハンドル操作や滑りやすい路面でのコーナリング時に横滑りが発生した場合、ブレーキとエンジン出力を自動的にコントロールして車両安定性を確保します。TRCは発進・加速時にタイヤの空転を抑えて、アクセル操作を容易にします。

*4. VSC: Vehicle Stability Control *5. TRC: Traction Control ■道路状況および天候状態等によっては、作動しない場合があります。詳しくは取扱書をご覧ください。

SAFETY G 坂道でもスムーズに発進。
ヒルスタートアシストコントロール

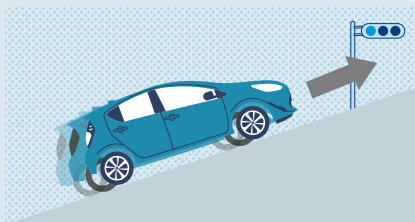

坂道での発進時、ブレーキからアクセルに踏み替える際に、ブレーキ油圧を保持することによって車両のずり落ちを緩和し、スムーズな発進を実現します。

SAFETY H 急発進を抑制し、被害軽減に寄与。

ドライブスタートコントロール

下記のようなシーンでハイブリッドシステム出力抑制+ドライバーへ警告を表示

- 1 アクセルが踏み込まれた状態で「R」ポジション→「D」ポジションにシフト変更
- 2 制御なし 急発進 制御あり 急発進を抑制



シフト操作時における急発進を抑制し、衝突時の被害軽減に寄与します。例えば、後退時に衝突して慌てたドライバーが、アクセルを踏み込んだままシフトを「R」から「D」へ変更した際、表示で注意を促し、ハイブリッドシステム出力を抑えます。

SAFETY I 歩行者や自転車に接近をお知らせ。
車両接近通報装置



発進から車速約25km/hまでのEV走行中、または後退時に自動で発音。歩行者に音で接近を伝えます。

SAFETY J 後続車に急ブレーキを知らせます。

緊急ブレーキシグナル
(ハザードランプ点滅式)



急ブレーキをかけると、ハザードランプが自動的に点滅。後続車に注意を促し、追突される可能性の低減に寄与します。

SAFETY K 衝突時の被害を軽減するために。

- SRS*6エアバッグ(運転席・助手席)
- SRS*6サイドエアバッグ(運転席・助手席)
- SRS*6カーテンシールドエアバッグ(前後席)



* 6. SRS[乗員保護補助装置]: Supplemental Restraint System
 ■ SRSエアバッグは全車に標準装備。
 ■ SRSサイドエアバッグ & SRSカーテンシールドエアバッグは全車にメーカーオプション。■ SRSエアバッグはあくまでシートベルトを補助する装置です。必ずシートベルトをご着用ください。■ すべてのSRSエアバッグは衝突の条件によっては作動しない場合があります。
 ■ SRSエアバッグの写真は機能説明のためにSRSエアバッグが作動した状態を再現したものです。■ SRSサイドエアバッグ、SRSカーテンシールドエアバッグは、側面衝突時には衝突側のみ膨らみます。
 ■ エアバッグ作動状態の写真は機能説明のためにボディの一部を切断したカットモデルです。■ チャイルドシートを助手席に装着する時は、後ろ向きにしないなど、ご注意ください。必ず取扱書をご覧ください。

SAFETY L さまざまな状況を想定して安全性を追求。

全方位コンパティビリティ*7ボディ構造

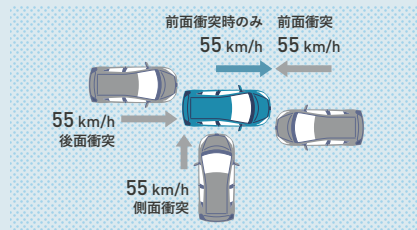

衝撃吸収ボディと高強度キャビンからなる衝突安全ボディ“GOA*8”は、重量・車高の異なるクルマ同士の衝突時における共存を追求するコンパティビリティの概念を採り入れています。

*7. 軽いクルマの衝突安全性確保と、重いクルマの加害性低減によって双方の安全を図るという考え方。 *8. GOA[クラス世界トップレベルを追求している安全性評価]: Global Outstanding Assessment

SAFETY M 歩行者の安全にも配慮。

歩行者傷害軽減ボディ

万一の対人事故に備えて、歩行者の頭部や脚部への衝撃を緩和する構造を採用しています。

SAFETY N 見通しの悪い天候時に。

LEDリヤフォグランプ
(リヤコンビネーションランプ内蔵・運転席側)



運転席側のリヤコンビネーションランプに内蔵。後続車からの視認性を高めます。

■ 全車にメーカーオプション。

SAFETY O むち打ち傷害の低減に寄与します。

WIL*9コンセプトシート(運転席・助手席)

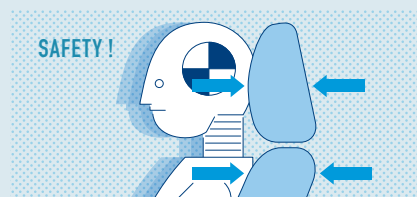

後方から衝突された際に、背中がシートに沈み込み、頭と背中を同時に支えて頸部への衝撃を緩和する構造をもったWILコンセプトシートを採用しています。

*9. WIL[頸部傷害軽減]: Whiplash Injury Lessening

人にも、街にもカラーがある。



Photo(左手前から) ■Crossover。ボディカラーはスーパーレッドV(3P0)。 ■S。ボディカラーはイエロー(5A3)。 ■G。ボディカラーのホワイトパールクリスタルシャイン(070)はメーカーオプション。LEDヘッドランプパッケージはメーカーパッケージオプション。 ■S。ボディカラーはブルーメタリック(8T7)。 ■S。ボディカラーのクリアエメラルドパールクリスタルシャイン(792)はメーカーオプション。 ■S。ボディカラーのサーモテクトライムグリーン(6W7)はメーカーオプション。 ■S。ボディカラーはジュエリーパールマイカメタリック(9AR)。

CHOICE! AQUA



あなたらしい AQUAを 見つけよう!

多彩なボディカラーやインテリアカラー、
メーカーパッケージオプションを組み合わせ
自分好みの一台に。

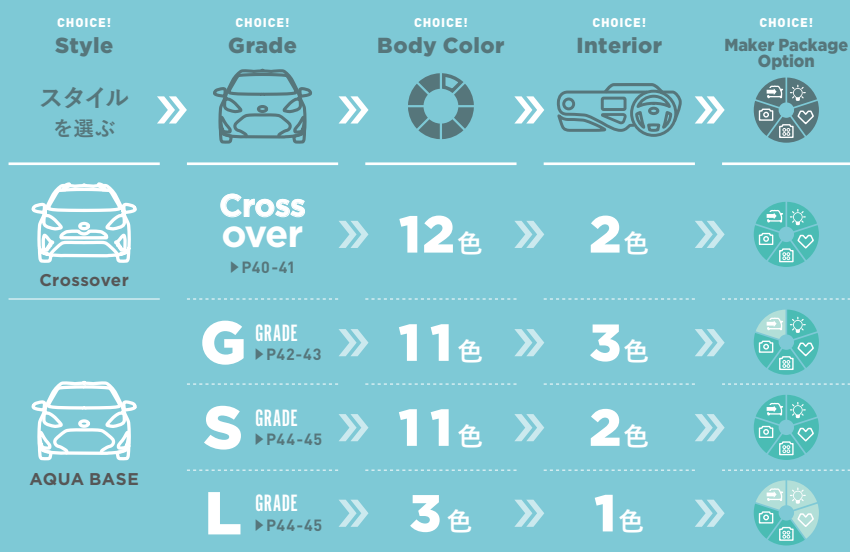

スマートエントリー
パッケージ*



LEDヘッド
ランプパッケージ



ビューティ
パッケージ



パノラミックビュー対応
ナビレディパッケージ



ナビレディ
パッケージ

*スマートエントリーパッケージはG*ソフトウェアセレクション、Gに標準装備。

Cross over GRADE

CHOICE! AQUA

シックなシルバーブラック内装でいくか。モダンな
ホワイトソフトレザー内装にするか。楽しく悩んでください。

□ Crossover



Photo : Crossover. ボディカラーはベージュ (4U0)。スマートエントリーパッケージ<43,200円(消費税抜き40,000円)>はメーカーパッケージオプション。

CHOICE! BODY COLOR » 12色

▶詳しくはP46へ。

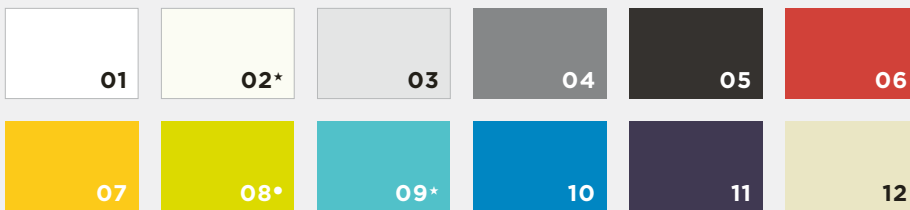

(Crossover専用色)

01スーパーホワイトII(040)、02★ホワイトパールクリスタルシャイン(070)、03シルバーメタリック(1F7)、04グレーメタリック(1G3)、05ブラックマイカ(209)、06スーパーレッドV(3P0)、07イエロー (5A3)、08●サーモテクトライムグリーン(6W7)、09★クリアエメラルドパールクリスタルシャイン(792)、10ブルーメタリック(8T7)、11ジュエリーパープルマイカメタリック(9AR)、12ベージュ (4U0)

★ボディカラーのホワイトパールクリスタルシャイン(070)、クリアエメラルドパールクリスタルシャイン(792)はメーカーオプション<32,400円(消費税抜き30,000円)>となります。●ボディカラーのサーモテクトライムグリーン(6W7)はメーカーオプション<43,200円(消費税抜き40,000円)>となります。

» TIRE & WHEEL



185/60R16タイヤ&16×6J
アルミホイール
&センターオーナメント



(メーカーオプション)
185/60R15タイヤ&15×5½J
アルミホイール
&センターオーナメント

 CHOICE!
INTERIOR >> 2色

[シルバーブラック(合成皮革+ファブリックシート表皮)] Crossover



Photo : Crossover. ボディカラーはベージュ(4U0)。内装色はシルバーブラック。スマートエントリーパッケージ<43,200円(消費税抜き40,000円)>はメーカーパッケージオプション。オーディオレスカバー<1,296円(取付費が別途必要)>は販売店装着オプション。

[ホワイトソフトレザー(合成皮革シート表皮)] Crossover メーカーオプション



Photo : Crossover. ボディカラーはベージュ(4U0)。内装色のホワイトソフトレザー<16,200円(消費税抜き15,000円)>はメーカーオプション。スマートエントリーパッケージ<43,200円(消費税抜き40,000円)>はメーカーパッケージオプション。オーディオレスカバー<1,296円(取付費が別途必要)>は販売店装着オプション。

Crossover	メーカー希望小売価格*1 2,059,560円 (消費税抜き1,907,000円)	北海道地区メーカー希望小売価格*2 2,070,360円 (消費税抜き1,917,000円)
-----------	--	---

*1. 沖縄地区は価格が異なります。 *2. 北海道地区の価格には寒冷地仕様が含まれます。
 ■価格はメーカー希望小売価格<(消費税8%込み)19年7月現在のもの>で参考価格です。価格、取付費は販売店が独自に定めていますので、詳しくは各販売店におたずねください。 ■価格はタイヤパンク応急修理キット、タイヤ交換用工具付の価格です。 ■価格にはオプション価格、取付費は含まれていません。 ■保険料、税金(除く消費税)、登録料などの諸費用は別途申し受けます。 ■写真は機能説明のために各ランプを点灯したものです。実際の走行状態を示すものではありません。 ■写真は機能説明のためにボディの一部を切断したカットモデルです。 ■自動車リサイクル法の施行により、P52記載のリサイクル料金が別途必要となります。

CHOICE! AQUA

上質で個性的。アクセントが効いた
3タイプの内装から選べます。

- G “ソフトレザーセレクション”
- G



Photo : G。ボディカラーはジュエリーパープルマイカメタリック(9AR)。

CHOICE!
BODY COLOR » **11色**

▶詳しくはP46へ。

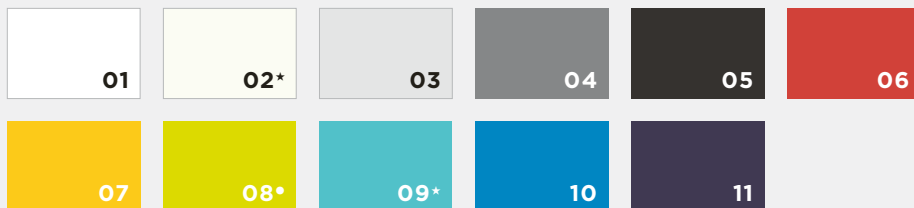

01スーパーホワイトII(040)、02★ホワイトパールクリスタルシャイン(070)、03シルバーメタリック(1F7)、04グレーメタリック(1G3)、05ブラックマイカ(209)、06スーパーレッドV(3P0)、07イエロー(5A3)、08●サーモテクトライムグリーン(6W7)、09★クリアエメラルドパールクリスタルシャイン(792)、10ブルーメタリック(8T7)、11ジュエリーパープルマイカメタリック(9AR)

★ボディカラーのホワイトパールクリスタルシャイン(070)、クリアエメラルドパールクリスタルシャイン(792)はメーカーオプション<32,400円(消費税抜き30,000円)>となります。●ボディカラーのサーモテクトライムグリーン(6W7)はメーカーオプション<43,200円(消費税抜き40,000円)>となります。

» **TIRE & WHEEL**



185/60R15タイヤ
&15×5½Jスチールホイール
&樹脂フルキャップ



〈メーカーオプション〉
185/60R15タイヤ&15×5½J
アルミホイール
&センターオーナメント

CHOICE! INTERIOR >> 3色

[ブラックソフトレザー(合成皮革シート表皮)] G“ソフトレザーセレクション”



Photo: G“ソフトレザーセレクション”。ボディカラーはジュエリーパープルマイカメタリック(9AR)。内装色はブラックソフトレザー。オーディオレスカバー<1,296円(取付費が別途必要)>は販売店装着オプション。

[ホワイトソフトレザー(合成皮革シート表皮)] G“ソフトレザーセレクション” 設定色



Photo: G“ソフトレザーセレクション”。ボディカラーはジュエリーパープルマイカメタリック(9AR)。内装色のホワイトソフトレザーは設定色(ご注文時に指定が必要です。指定がない場合はブラックソフトレザーになります)。オーディオレスカバー<1,296円(取付費が別途必要)>は販売店装着オプション。

[ダークブラウン(スエード調ファブリックシート表皮)] G



Photo: G。ボディカラーはジュエリーパープルマイカメタリック(9AR)。内装色はダークブラウン。オーディオレスカバー<1,296円(取付費が別途必要)>は販売店装着オプション。

G“ソフトレザーセレクション”	メーカー希望小売価格*1 2,086,560円 (消費税抜き1,932,000円)	北海道地区メーカー希望小売価格*2 2,097,360円 (消費税抜き1,942,000円)
G	メーカー希望小売価格*1 2,059,560円 (消費税抜き1,907,000円)	北海道地区メーカー希望小売価格*2 2,070,360円 (消費税抜き1,917,000円)

*1. 沖縄地区は価格が異なります。 *2. 北海道地区の価格には寒冷地仕様が含まれます。
 ■価格はメーカー希望小売価格<(消費税8%込み)19年7月現在のもの>で参考価格です。価格、取付費は販売店が独自に定めていますので、詳しくは各販売店におたずねください。 ■価格はタイヤパンク応急修理キット、タイヤ交換用工具付の価格です。 ■価格にはオプション価格、取付費は含まれていません。 ■保険料、税金(除く消費税)、登録料などの諸費用は別途申し受けます。 ■写真は機能説明のために各ランプを点灯したものです。実際の走行状態を示すものではありません。 ■写真は機能説明のためにボディの一部を切断したカットモデルです。 ■自動車リサイクル法の施行により、P52記載のリサイクル料金が別途必要となります。

S GRADE

CHOICE! AQUA

あなたらしさを11色のボディカラー、
鮮やかな2色の内装色から選べます。

□ S



Photo : S。ボディカラーのサーモテクトライムグリーン(6W7) < 43,200円 (消費税抜き40,000円) > はメーカーオプション。スマートエントリーパッケージ < 43,200円(消費税抜き40,000円) > はメーカーパッケージオプション。

CHOICE! BODY COLOR » 11色

▶詳しくはP46へ。

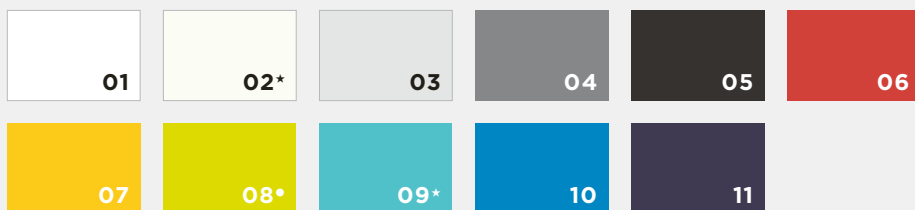

01スーパーホワイトII(040)、02★ホワイトパールクリスタルシャイン(070)、03シルバーマタリック(1F7)、04グレーメタリック(1G3)、05ブラックマイカ(209)、06スーパーレッドV(3P0)、07イエロー (5A3)、08●サーモテクトライムグリーン(6W7)、09★クリアエメラルドパールクリスタルシャイン(792)、10ブルーメタリック(8T7)、11ジュエリーパープルマイカメタリック(9AR)

★ボディカラーのホワイトパールクリスタルシャイン(070)、クリアエメラルドパールクリスタルシャイン(792)はメーカーオプション< 32,400円(消費税抜き30,000円) > となります。●ボディカラーのサーモテクトライムグリーン(6W7)はメーカーオプション< 43,200円(消費税抜き40,000円) > となります。

» TIRE & WHEEL



185/60R15タイヤ
&15×5½Jスチールホイール
&樹脂フルキャップ



(メーカーオプション)
185/60R15タイヤ&15×5½J
アルミホイール
&センターオーナメント

L GRADE

CHOICE! AQUA

どんなシーンにもなじむ
ベーシック×シンプルなカラーラインアップです。

□ L



Photo : L。ボディカラーはシルバーマタリック(1F7)。

CHOICE! BODY COLOR » 3色

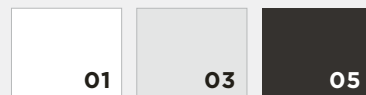

01スーパーホワイトII (040)、03シルバーマタリック(1F7)、05ブラックマイカ(209)

▶詳しくはP46へ。

» TIRE & WHEEL



185/60R15タイヤ
&15×5½Jスチールホイール
&樹脂フルキャップ

CHOICE!
INTERIOR >> 2色

【ブルーブラック(S用ファブリックシート表皮)】 S



Photo: S. ボディカラーのサーモテクトライムグリーン(6W7) < 43,200円(消費税抜き40,000円) > はメーカーオプション。内装色はブルーブラック。スマートエントリーパッケージ < 43,200円(消費税抜き40,000円) > はメーカーパッケージオプション。オーディオレスカバー < 1,296円(取付費が別途必要) > は販売店装着オプション。

【レッド(S用ファブリックシート表皮)】 S 設定色



Photo: S. ボディカラーのサーモテクトライムグリーン(6W7) < 43,200円(消費税抜き40,000円) > はメーカーオプション。内装色のレッドは設定色(ご注文時に指定が必要です。指定がない場合はブルーブラックになります)。スマートエントリーパッケージ < 43,200円(消費税抜き40,000円) > はメーカーパッケージオプション。オーディオレスカバー < 1,296円(取付費が別途必要) > は販売店装着オプション。

S	メーカー希望小売価格*1 1,886,760円 (消費税抜き1,747,000円)	北海道地区メーカー希望小売価格*2 1,897,560円 (消費税抜き1,757,000円)
----------	--	---

CHOICE!
INTERIOR >> 1色

【ナチュラルグレー(L用ファブリックシート表皮)】 L



Photo: L. ボディカラーはシルバーメタリック(1F7)。内装色はナチュラルグレー。オーディオレスカバー < 1,296円(取付費が別途必要) > は販売店装着オプション。

L	メーカー希望小売価格*1 1,785,240円 (消費税抜き1,653,000円)	北海道地区メーカー希望小売価格*2 1,811,160円 (消費税抜き1,677,000円)
----------	--	---

*1. 沖縄地区は価格が異なります。 *2. 北海道地区の価格には寒冷地仕様が含まれます。
 ■価格はメーカー希望小売価格(消費税8%込み)19年7月現在のもの>で参考価格です。価格、取付費は販売店が独自に定めていますので、詳しくは各販売店におたずねください。 ■価格はタイヤパンク応急修理キット(除くL)またはスペアタイヤ(L)、タイヤ交換用工具付の価格です。 ■価格にはオプション価格、取付費は含まれていません。 ■保険料、税金(除く消費税)、登録料などの諸費用は別途申し受けます。 ■写真は機能説明のために各ランプを点灯したものです。実際の走行状態を示すものではありません。 ■写真は機能説明のためにボディの一部を切断したカットモデルです。 ■自動車リサイクル法の施行により、P52記載のリサイクル料金が別途必要となります。

BODY COLOR

■Crossover以外の写真はすべてS



スーパーホワイトII
<040>



ホワイトパールクリスタル
シャイン<070>*1



シルバーメタリック
<1F7>



グレーメタリック
<1G3>



ブラックマイカ
<209>



スーパーレッドV
<3P0>



イエロー
<5A3>



サーモテクトライムグリーン
<6W7>*2



クリアエメラルドパール
クリスタルシャイン<792>*1



ブルーメタリック
<8T7>



ジュエリーパープルマイカ
メタリック<9AR>



ベージュ<4U0>
Crossover専用色

INTERIOR

Crossover



シルバーブラック



ホワイトソフトレザ-
メーカーオプション



G“ソフトレザ-セレクション”



ブラックソフトレザ-



ホワイトソフトレザ-
(設定色)



G



ダークブラウン



S



ブルーブラック



レッド(設定色)



L



ナチュラルグレー



*Lは他のグレードと
形状が異なります。

■ 標準設定 ■ メーカーオプション (ご注文時に申し受けます) ■ 設定あり (ご注文時にご指定ください)

	Crossover		“ソフトレザ-セレクション”		G	S		L
	合成皮革+ファブリック	合成皮革	合成皮革		スエード調ファブリック	S用ファブリック		L用ファブリック
シート表皮	合成皮革+ファブリック	合成皮革	合成皮革		スエード調ファブリック	S用ファブリック		L用ファブリック
内装色	シルバーブラック	ホワイトソフトレザ-	ブラックソフトレザ-	ホワイトソフトレザ-	ダークブラウン	ブルーブラック	レッド	ナチュラルグレー
インパネ助手席オーナメント	ブラックメタリック 合成皮革	ホワイト合成皮革 (ダブルステッチ付)	ブラックメタリック 合成皮革	ホワイト合成皮革 (ダブルステッチ付)	ダークブラウン 合成皮革	ブラックメタリック 塗装	ブラックメタリック 塗装	ブラック塗装
アクセントカラー (サイドレジスター・リング・パワ-ウインドスイッチベース)	メッキ・シルバー	メッキ・シルバー	メッキ・シルバー	メッキ・シルバー	メッキ・シルバー	ブルー・シルバー	レッド・シルバー	
BODY COLOR								
スーパーホワイトII (040)								
ホワイトパールクリスタルシャイン (070) *1								
シルバーメタリック (1F7)								
グレーメタリック (1G3)								
ブラックマイカ (209)								
スーパーレッドV (3P0)								
ベージュ (4U0)								
イエロー (5A3)								
サーモテクトライムグリーン (6W7) *2								
クリアエメラルドパールクリスタルシャイン (792) *1								
ブルーメタリック (8T7)								
ジュエリーパープルマイカメタリック (9AR)								

*1.ボディカラーのホワイトパールクリスタルシャイン (070)、クリアエメラルドパールクリスタルシャイン (792) はメーカーオプション<32,400円(消費税抜き30,000円)>となります。 *2.ボディカラーのサーモテクトライムグリーン (6W7) はメーカーオプション<43,200円(消費税抜き40,000円)>となります。 ■ 価格はメーカー希望小売価格<(消費税0%込み)19年7月現在のもの>で参考価格です。価格は販売店が独自に定めていますので、詳しくは各販売店におたずねください。 ■ 「メーカーオプション」「設定あり」はご注文時に申し受けます。メーカーの工場では装着するため、ご注文後はお受けできませんのでご了承ください。 ■ ボディカラーは撮影、印刷インキの関係で実際の色とは異なって見えることがあります。また、実車においてもご覧になる環境(屋内外、光の角度等)により、ボディカラーの見え方は異なります。



クルマの乗り降り、始動をもっと快適に。
スマートエントリーパッケージ

▶スマートエントリー(運転席・助手席・バックドア/
ハザードアンサーバック機能付/スマートキー2本)&スタートシステム
手荷物が多い時でも、スマートキーをバッグやポケットに携帯していれば、
キーを取り出すことなくドアの解錠・施錠ができます。ハイブリッドシステム
の起動はブレーキを踏みながらパワースイッチをワンプッシュするだけです。

▶コンライト(ライト自動点灯・消灯システム/ランプオートカットシステム)
車外の明るさに応じて自動的にヘッドランプを点灯・消灯。夕暮れ時や
トンネルの続く山道などで役立ちます。ハイブリッドシステムOFF後、
ドアを開けると自動消灯するので、ライトの消し忘れも防止できます。

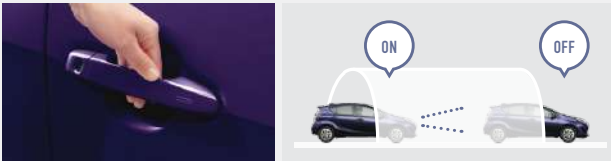

■G*ソフトレザーセレクション、Gに標準装備 ■Crossover, S1にメーカーパッケージオプション。
▲注意: 植込み型心臓ペースメーカー等の機器をご使用の方は、電波によりこれらの機器に影響を及
ぼすおそれがありますので、車両に搭載された発信機から約22cm以内に植込み型心臓ペースメーカ
等の機器を近づけないようにしてください。電波発信を停止することもできますので詳しくは販売店
にご相談ください。



カラダ想いの快適装備をセレクト。
ビューティーパッケージ

▶「ナノイー」  ナノイー
お肌や髪にやさしい水に包まれた弱酸性の「ナノイー」を運転席側の
エアコン吹き出し口から放出します。
■温湿度環境、風量・風向によってはナノイーシステムが100%の能力で作動しない場合があります。

▶シートヒーター(運転席・助手席)
身体を心地よく温めるシートヒーターを座面と背もたれに採用しました。

▶IR<赤外線>カット機能付フロントドアグリーンガラス
赤外線を効果的に遮断し、じりじりとしたお肌への刺激を低減。車内の温度
上昇も抑えるため、エアコン効率が向上します。日焼けの原因となる紫外線
を99%*1カットするスーパーUVカットガラスは標準装備(除くL)。



*1.トヨタ自動車(株)調べ ■Crossover, G*ソフトレザーセレクション、G、Sにメーカーパッケージ
オプション。 ■「nanoe」「ナノイー」および「nanoe」マークは、パナソニック株式会社の商標です。



もっと省エネ。さらにかっこよく。
LEDヘッドランプパッケージ

▶Bi-Beam LEDヘッドランプ(オートレベリング機能付/
スモークエクステンション加飾/ランプオートカットシステム)
+LEDクリアランスランプ+フロントターンランプ
1灯でハイビームとロービームを切り替えられるBi-Beam LEDヘッドラン
プを設定。前方を明るく照射しながら、省電力に寄与します。先行車・対向
車への眩惑防止に配慮し、車両姿勢の変化に応じて照射軸を一定に保つ
オートレベリング機能付です。

▶LEDフロントフォグランプ
悪天候時などにヘッドランプの明かりを補助。視界確保に役立ちます。



■Crossover, G*ソフトレザーセレクション、G、S1にメーカーパッケージオプション。



クルマを真上から見るように周囲を確認。
パノラミックビュー対応ナビレディパッケージ

▶パノラミックビューモニター
車両の前後左右に搭載した4つのカメラから取り込んだ映像を合成し
て、クルマを真上から見るような映像を表示。駐車時の安全確認
をしっかりとサポートします。

▶6スピーカー
高音域を出すツイーターを2個追加することで、より表情豊かで臨場
感のあるサウンドを楽しむことができます。
[パノラミックビューモニター] ■ナビ本体は含まれません。別途、販売店装着オプションのナビゲーション
システム装着が必要です。 ■カメラが映し出す範囲は限られており、実際より遠く見える場合があります。
映像を過信せず、必ず車両周辺の安全を直接確認しながら運転してください。詳しくは取扱書をご覧ください。



■全車にメーカーパッケージオプション。



豊富な販売店装着オプションナビに対応。
ナビレディパッケージ

▶バックカメラ
車庫入れなどの後退時に、後方の視界を画面に表示するカメラです。「距離目安線」「車幅
延長線」およびステアリング操作に連動する「予想進路線」をナビ画面に表示します。

▶6スピーカー
高音域を出すツイーターを2個追加することで、より表情豊かで臨場感のある
サウンドを楽しむことができます。



[バックカメラ] ■ナビ本体は含まれません。別途、販売店装着オプションのナビゲーションシステム装着が必要です。 ■カメラが映し出す範囲は限られています。必ず車両周辺の安全を直接確認してください。詳しくは別冊の
AUDIO VISUAL & NAVIGATION CATALOGUEをご覧ください。 ■全車にメーカーパッケージオプション。

グレード別 主な標準装備比較表

	Crossover	“ソフトレザーセレクション”	G	S	L
TIRE & WHEEL	 185/60R16タイヤ&16×6Jアルミホイール&センターオーナメント	 185/60R15タイヤ&15×5½Jスチールホイール&樹脂フルキャップ			
EXTERIOR	 フロントグリル・フロントバンパー・フロントスキッドプレート・サイドマッドガード・フェンダーアーチモール/リヤバンパー/リヤスキッドプレート・ルーフモール(Crossover専用)	 フロントグリル(材着+メッキ加飾)		 フロントグリル(材着+メッキ加飾)・フォグカバー	
SAFETY	Toyota Safety Sense	<ul style="list-style-type: none"> プリクラッシュセーフティ(歩行者[昼]検知機能付衝突回避支援タイプ/レーザーレーダー+単眼カメラ方式) レーンディパーチャーアラート オートマチックハイビーム 		—	
COCKPIT	 ■写真はG“ソフトレザーセレクション” 本革巻きステアリングホイール(高輝度シルバー塗装+シルバーステッチ)		 ※スマートエントリーパッケージはメーカーパッケージオプション。 ウレタンステアリングホイール(高輝度シルバー塗装)		 ウレタンステアリングホイール
	ワイヤレスアロックリモートコントロール(アンサーバック機能付/ワイヤレスキー1本)	スマートエントリー(運転席・助手席・バックドア/ハザードアンサーバック機能付/スマートキー2本)&スタートシステム		ワイヤレスアロックリモートコントロール(アンサーバック機能付/ワイヤレスキー1本)	
	—	クルーズコントロール		—	
SEAT	 合成皮革+ファブリック :ダブルステッチ(シルバー)付/上下調整式フロントヘッドレスト	 合成皮革:ブラックソフトレザー+ダブルステッチ(シルバー)+パーフォレーション付/上下調整式フロントヘッドレスト	 スエード調ファブリック :ダブルステッチ付/上下調整式フロントヘッドレスト	 S用ファブリック/ 上下調整式フロントヘッドレスト ■写真はS(ブルーブラック)	 L用ファブリック/シートバック一体式フロントヘッドレスト
		 ■写真はCrossover 運転席アームレスト		—	
INTERIOR	 ■写真はG“ソフトレザーセレクション” 合成皮革巻きインパネ助手席オーナメント/サイドレジスター(メッキ加飾+ピアノブラック加飾)		 ■写真はS(ブルーブラック) 塗装インパネ助手席オーナメント/サイドレジスター(メッキ加飾+ブルーアクセントカラー+ピアノブラック加飾)		 塗装インパネ助手席オーナメント
	 ■写真はCrossover 高輝度シルバー塗装(フロントカップホルダー)/メッキ加飾(インサイドドアハンドル)/シルバークラッシュパネル(パワーウィンドウスイッチベース[運転席・助手席])/ピアノブラック加飾(パワーウィンドウスイッチベース[運転席・助手席]/シフトベース)	 ■写真はCrossover シルバークラッシュパネル(パワーウィンドウスイッチベース[運転席・助手席])	 シルバークラッシュパネル(パワーウィンドウスイッチベース[運転席・助手席])		 手動式ウィンドウ(リヤドア)
UTILITY	 ■写真はCrossover 買い物フック(運転席シートバック1・リヤ席シートバック1)		—		

内装色の詳しい設定についてはP47をご覧ください

トヨタ アクア主要装備一覧表

- 標準装備
- メーカーオプション (ご注文時に申し受けます)
- 販売店装着オプション
- 設定あり (ご注文時にご指定ください)

掲載ページ	Crossover	“ソフトレザースelection”				G	S	L

■外装・メカニズム

タイヤ & ホイール・足回り	185/60R16 タイヤ & 16 × 6J アルミホイール&センターオーナメント	49						
	185/60R15 タイヤ & 15 × 5½J スチールホイール & 樹脂フルキャップ	49						
	185/60R15 タイヤ & 15 × 5½J アルミホイール & センターオーナメント	40 42 44	*1 -15,120円 (消費税抜き 14,000円)		48,600円 (消費税抜き 45,000円)			
	タイヤパンク応急修理キット*2	—						
	スペアタイヤ (応急用) T125/70D16 *2	—	*1 10,800円 (消費税抜き 10,000円)		*3 10,800円 (消費税抜き 10,000円)			
エクステリア	スタビライザー (フロント)	—						
	リヤルーフスポイラー	—						
	エアバツ (フロント・リヤ)	—						
	フロントグリル (材着+メッキ加飾)	49						
	フロントグリル・フロントバンパー・フロントスキッドプレート・サイドマッドガード・フェンダーアーチモール・リヤバンパー・リヤスキッドプレート・ルーフモール *4	49	Crossover 専用					

■安全装備

視界	プロジェクター式ハロゲンヘッドランプ (マニュアルレベリング機能付) + フロントターンランプ	—						
	フロントフォグランプ	—	*5	*5	*5	*5		
	LEDリヤフォグランプ (リヤコンビネーションランプ内蔵・運転席側*6)	37			*7 10,800円 (消費税抜き 10,000円)			
	サイドターンランプ付オート電動格納式リモコンカラードアミラー (ヒーター付) *25	31	リパース運動機能付 (助手席側)	リパース運動機能付 (助手席側)	リパース運動機能付 (助手席側)			
	UVカット機能付ウインドシールドグリーンガラス (合わせ)	—	高遮音性	高遮音性	高遮音性	高遮音性		*8
予防安全	UVカットフロントドアグリーンガラス	31	スーパーUVカット/撥水機能付	スーパーUVカット/撥水機能付	スーパーUVカット/撥水機能付	スーパーUVカット/撥水機能付		
	UVカット機能付ガラス (リヤドア・リヤクォーター・バックドア)	—	ブライバシー	ブライバシー	ブライバシー	ブライバシー		グリーン
	ウォッシャー連動間欠フロントワイパー (ミスト付)	—	時間調整式	時間調整式	時間調整式	時間調整式		
	ウォッシャー連動間欠リヤワイパー	—						*8
	Toyota Safety Sense (プリクラッシュセーフティ (歩行者 [昼] 検知機能付衝突回避支援タイプ/レーザレーダー+単眼カメラ方式)・レーンディパーチャーアラート・オートマチックハイビーム)	*9 35						*10 43,200円 (消費税抜き 40,000円)
先行車発進告知機能	35						*10	
インテリジェントクリアランスソナー [パーキングサポートブレーキ (静止物)] *21	34			28,080円 (消費税抜き 26,000円)		*22 28,080円 (消費税抜き 26,000円)	*22 *23 51,840円 (消費税抜き 48,000円)	
EBD (電子制動力配分制御) 付 ABS & ブレーキアシスト	36							
VSC & TRC	36							
ECB (電子制御ブレーキシステム)	—							
ヒルスタートアシストコントロール	37							
ドライブスタートコントロール	37							
車両接近通報装置	37							
緊急ブレーキシグナル (ハザードランプ点滅式)	37							
衝突安全	SRSエアバッグ (運転席・助手席)	37						
	SRSサイドエアバッグ (運転席・助手席) & SRSカーテンシールドエアバッグ (前後席)	37			43,200円 (消費税抜き 40,000円)		*11 43,200円 (消費税抜き 40,000円)	

全車標準装備 ●リヤコンビネーションランプ ●LEDハイマウントストップランプ ●防眩インナーミラー ●リヤウインドウデフォグガー (タイマー付) ●フロントELR付3点式シートベルト (プリテンショナー&フォースリミッター機構付) ●運転席・助手席シートベルト非着用警告灯 (点滅式) + リマインダー (警告音) ●リヤ左右席・中央席ELR付3点式シートベルト ●チャイルドプロテクター (リヤドア) ●汎用 ISOFIX 対応チャイルドシート固定専用バー & トップテザーアンカー (リヤ左右席) *12 ●WIL コンセプトシート (運転席・助手席) など

■操作性

操作系	4本スポークステアリングホイール	49	本革巻き+シルバーステッチ	本革巻き+シルバーステッチ	本革巻き+シルバーステッチ	ウレタン	ウレタン
	チルトステアリング	27	テレスコピック機能付	テレスコピック機能付	テレスコピック機能付	テレスコピック機能付	
	ステアリングスイッチ (マルチインフォメーション操作・オーディオ操作*13)	—					*23
	モードスイッチ (エコドライブモード・EVドライブモード)	23					
	パワーウインドウ (運転席ワンタッチ式/運転席挟み込み防止機能付)	—	フロント・リヤ	フロント・リヤ	フロント・リヤ	フロント・リヤ	フロント
計器盤	ドアキー連動パワードロック (バックドア連動)	—					
	ワイヤレスドアロックリモートコントロール (アンサーバック機能付/ワイヤレスキー1本)	—		*14	*14		
	クルーズコントロール	25					
デジタル式センターメーター (ハイブリッドシステムインジケーター/メーター照度コントロール機能付)	23	4.2インチカラー TFT マルチインフォメーションディスプレイドライブモニター					*23

全車標準装備 ●電動パワーステアリング (車速感応型) ●フェルエルリッドオーブナー ●デジタルクロック ●キー置き忘れ防止ウォーニング (ブザー) ●半ドアウォーニング ●ランプ消し忘れウォーニング (ブザー) ●フェルエル残量ウォーニング (警告灯) ●パーキングブレーキ戻し忘れ警告ブザー ●エンジンモニターウォーニング など

■内装・快適性

シート	シート表皮	合成皮革+ファブリック:ダブルステッチ (シルバー) 付	41					
		合成皮革:ブラックソフトレザ+ダブルステッチ (シルバー)+パーフォレーション付	43					
		合成皮革:ホワイトソフトレザ+ダブルステッチ+パーフォレーション付	41 43	16,200円 (消費税抜き 15,000円)				
		ファブリック	43 45			スエード調ファブリック:ダブルステッチ付	S用ファブリック	L用ファブリック
		フロントシート	—	運転席4ウェイ (前後スライド+リクライニング+シート上下アジャスター) & 助手席4ウェイ (前後スライド+リクライニング)	運転席アームレスト付	運転席アームレスト付	運転席アームレスト付	
フロントヘッドレスト	49	上下調整式	上下調整式	上下調整式	上下調整式	シートバック一体式		
可倒式リヤシート	29	6:4分割	6:4分割	6:4分割	6:4分割	一体		
助手席シートバックポケット	29							
インテリア	インパネ助手席	47	合成皮革巻き					
	オーナメント*15	47	塗装					
	高輝度シルバー塗装	49	ステアリングホイール				*23	
	メッキ加飾	—	フロントカップホルダー				*23	
	ピアノブラック加飾	47	シフトノブ・パーキングブレーキボタン・センタークラスター・センターレジスターノブ・サイドレジスターノブ				*23	
	—	47	サイドレジスターリング・インサイドドアハンドル					
—	—	ヒーターコントロールパネル						
—	—	ステアリングホイール・センタークラスター・サイドレジスター				*23		
—	49	パワーウインドウスイッチベース (運転席・助手席)・シフトベース						
—	49	シルバーアクセントカラー (パワーウインドウスイッチベース (運転席・助手席))						

	掲載ページ	Crossover	“ソフトレザースelection”	G	S	L
空調	オートエアコン (電動インバーターコンプレッサー)	31				
	クリーンエアフィルター (花粉除去タイプ)	31				
照明	イルミネーテッドエントリーシステム (フロントパーソナルランプ+ルームランプ)	31				
	ラゲージルームランプ (バックドア連動)	—				
収納	アシストグリップ (フロント2・リヤ2)	—				* 11
	コートフック (リヤ1)	—				
	助手席オープントレイ&グローブボックス (ダンパー付)	29	ソフトレイ付	ソフトレイ付	ソフトレイ付	ソフトレイ付
	フロントコンソールトレイ (カップホルダー2個付)	29				
	リヤコンソールトレイ&リヤカップホルダー (1個)	29				
	メーターサイドボックス	29				
	フロントドアポケット&ボトルホルダー (両側)	29				
快適装備	買い物フック (運転席シートバック1・リヤ席シートバック1)	29				
	サンバイザー (運転席パニティミラー / 運転席チケットホルダー付)	31	助手席パニティミラー付	助手席パニティミラー付	助手席パニティミラー付	助手席パニティミラー付
	トノカバー	—				

全車標準装備 ●上下式リヤヘッドレスト (左右席・中央席) ●ドアスカッフプレート (フロント・リヤ) ●フロントパーソナルランプ (マップランプ) ●ルームランプ (後席)
 ●ドアームレスト (フロント:合成皮革・リヤ:樹脂) ●アクセサリースOCKET (DC12V 120W) *16 ●ダッシュサイレンサー (室内・エンジンルーム) ●フードサイレンサー
 ●エンジンアンダーカバー&プロテクター ●ラゲージルーム&デッキートリム (樹脂) など

■エンターテインメント

ナビ・オーディオ	オーディオレス (カバレス)	—	—	—	—	—
スピーカー	—	4スピーカー	4スピーカー	4スピーカー	4スピーカー	2スピーカー
ルーフアンテナ (シャークフィンタイプ)	—					
トヨタ純正ナビ・オーディオ *17	51					
オーディオレスカバー	—					

■その他

その他	ETC車載器 *18*24	29				
盗難防止システム (イモビライザーシステム・セキュリティホン・フードカテシススイッチ) [国土交通省認可品]	—					
寒冷地仕様 (ウインドシールドデアイサー・排気熱回収器・PTCヒーター *19 など) *7 *20	—		10,800円 (消費税抜き 10,000円)			*8 25,920円 (消費税抜き 24,000円)
工具 (ジャッキ、ジャッキハンドル、ハブナットレンチ)	—					

*1.185/60R15 タイヤ&15×5½Jアルミホイール&センターオーナメントとスペアタイヤをメーカーオプション選択した場合、リヤバンパーラインフォース付となります。*2.スペアタイヤをメーカーオプション選択した場合、タイヤバンク
 応急修理キットは装着されません。*3.スペアタイヤをメーカーオプション選択した場合、リヤバンパーラインフォース付となります。*4.ルーフモジュールには積載能力はありません。*5.LEDヘッドランプパッケージのLEDフロントフォグ
 ランプを装着した場合、販売店装着オプションのフロントフォグランプは同時装着できません。*6.運転席側のバックアップランプがリヤフォグランプに変更となります。*7.LEDリヤフォグランプは寒冷地仕様を選択した場合に
 装着できます。*8.寒冷地仕様、ウォッシャー連動間欠リヤワイパーはセットでメーカーオプション。なお、UVカット機能付ウインドシールドグリーンガラスは高音性となります。*9.ランプオートカットシステム付。*10.Toyota
 Safety Senseと先行車発進警告機能はセットでメーカーオプションとなります。*11.SRSサイドエアバッグ&SRSカーテンシールドエアバッグとアシストグリップ (フロント2・リヤ2)はセットでメーカーオプションとなります。
 *12.チャイルドシートは汎用SOFIX対応チャイルドシート (新保安基準適合)のみ使用できます。それ以外のチャイルドシートは、シートベルトでの装着となります。詳しくは販売店におたずねください。*13.オーディオ操作スイッチ
 は販売店装着オプションのナビゲーションシステムを装着した場合に操作可能となります。なお、パノラミックビュー対応ナビディスプレイを選択した場合、ステアリングスイッチにパノラミックビューモニターモニタースイッチが追加
 されます。*14.G“ソフトレザースelection”とGは[スマートエントリー&スタートシステム]が標準装備となります。*15.内装色の詳しい設定についてはP47をご覧ください。*16.120W以下の電気製品をご使用ください。ただし、
 120W以下の電気製品でも正常に作動しない場合があります。詳しくは販売店におたずねください。*17.販売店装着オプションとしてナビ・オーディオを多数ご用意しています。詳しくは別冊のAUDIO VISUAL & NAVIGATION
 CATALOGUEをご覧ください。*18.別途セットアップ費用が必要となります。詳しくは販売店におたずねください。*19.PTC[自己温度制御システム]。Positive Temperature Coefficient
 *20.寒冷地仕様は寒冷地での使用を考慮し、主にワイパー・ヒーター等の信頼性・耐久性の向上を図っております。なお北海道地区には寒冷地仕様を全車標準装備となります。*21.字光式ナンバープレートは装着できません。
 *22.インテリジェントクリアランスソナー [パーキングサポートブレーキ (静止物)]はToyota Safety Senseをメーカーオプション選択した場合に選択できます。*23.インテリジェントクリアランスソナー [パーキングサポートブレーキ
 (静止物)]とステアリングスイッチ、4.2インチカラーFTFマルチインフォメーションディスプレイはセットでメーカーオプション。また、ステアリングホイールが高輝度シルバー塗装・ピアノブラック加飾付、センタークラスターがメッキ加飾
 ・ピアノブラック加飾付、センターレジスターノブがメッキ加飾付に変更となります。*24.ETCユニットは新しいセキュリティ規格に対応しています。*25.パノラミックビューモニターを選択した場合、サイドターンランプ付オート電動
 格納式リモコンカラードアミラー (ヒーター付)は、カメラ (左右)付となります。

トヨタ アクア メーカーパッケージオプション一覧表

	掲載ページ	Crossover	“ソフトレザースelection”	G	S	L
スマートエントリーパッケージ	スマートエントリー (運転席・助手席・バックドア/ハザードアンサー パルク機能付/スマートキー2本)&スタートシステム *1	31	43,200円 (消費税抜き40,000円)		43,200円 (消費税抜き40,000円)	
	コンライト (ライト自動点灯・消灯システム/ランプオートカットシステム)	48				
LEDヘッドランプパッケージ	Bi-Beam LEDヘッドランプ (オートレベリング機能付/スモークエクステンション 加飾/ランプオートカットシステム)+LEDクリアランスランプ*フロントターンランプ	36		108,000円 (消費税抜き100,000円)		
	LEDフロントフォグランプ *2	48				
ビューティーパッケージ	「ナノイー」	31		29,160円 (消費税抜き27,000円)		
	シートヒーター (運転席・助手席) IR<赤外線>カット機能付フロントドアグリーンガラス	48				
パノラミックビュー対応ナビディスプレイパッケージ	パノラミックビューモニター *3 *4 *5	36	44,280円 (消費税抜き41,000円)			*6 *7 78,840円 (消費税抜き73,000円)
	6スピーカー	48				
ナビディスプレイパッケージ	バックカメラ *3 *4	36	28,080円 (消費税抜き26,000円)			38,880円 (消費税抜き36,000円)
	6スピーカー	48				

*1. 植込み型心臓ペースメーカー等の機器をご使用の方は、電波によりこれらの機器に影響を及ぼすおそれがありますので、車両に搭載された発信機から約22cm以内に植込み型心臓ペースメーカー等の機器を近づけないようにしてください。
 電波発信を停止することもできますので詳しくは販売店におたずねください。*2. LEDヘッドランプパッケージをメーカーパッケージオプション選択した場合、販売店装着オプションのフロントフォグランプは同時装着でき
 ません。*3. 字光式ナンバープレートは装着できません。*4. ナビゲーションシステムは含まれません。販売店装着オプションのナビゲーションシステム装着が必要です。*5. パノラミックビューモニターを選択した場合、サイド
 ターンランプ付オート電動格納式リモコンカラードアミラー (ヒーター付)は、カメラ (左右)付となります。*6. ステアリングスイッチ (マルチインフォメーション操作スイッチ、オーディオ操作スイッチ)が追加されます。*7. パノラ
 ミックビューとインテリジェントクリアランスソナーを同時装着した場合、合計金額は106,920円 (消費税抜き99,000円)となります。 ■「nanoe」、「ナノイー」および「nanoe」マークは、パナソニック株式会社の商標です。 ■「メーカー
 オプション」および「メーカーパッケージオプション」[設定あり]はご注文時に申し受けます。メーカーの工場では装着するため、ご注文後はお受けできませんのでご了承ください。 ■「ソフトレザースelection」はグレード名称
 ではありません。 ■価格はメーカー希望小売価格<(消費税8%込み)19年7月現在のもので参考価格です。価格は販売店が独自に定めていますので、詳しくは各販売店におたずねください。



トヨタのナビは
T-connect

T-Connectは、ナビと「トヨタスマートセンター」が通信でつながることで、
いつでも新しく、多彩な情報でカーライフをサポートするサービスです。



販売店装着オプション



通信



トヨタ
スマートセンター

1 マップオンデマンド

新しい道路情報をダウンロードして、ナビの地図
データを3年間無料で更新できます。
さらに全地図更新(ナビ購入後3年以内に1回無償)
すると、全更新日から2年間、無料期間が延長します。

1 オペレーターサービス

専用のオペレーターによるきめ細かい
対応で、目的地の探索や、ナビの目的地
設定などをサポートします。

T-Connectナビ9インチモデル (販売店装着オプション)

他にも、通信ならではの、安心・安全・快適・便利サービスが充実しています。

■詳しくは、別冊のAUDIO VISUAL & NAVIGATION CATALOGUE、またはT-Connectサイト (<https://toyota.jp/tconnectservice/>)にてご確認ください。

トヨタ アクア 主要諸元表

車両型式	Crossover		G	S	L
	"ソフトレザ-セレクション"				
車両型式	DAA-NHP10H-AHXXB★		DAA-NHP10-AHXEB★	DAA-NHP10-AHXNB★	DAA-NHP10-AHXCX★
車両重量	kg	1,100*1	1,090*2	1,090*2	1,060*3
車両総重量	kg	1,375*1	1,365*2	1,365*2	1,335*3
最小回転半径	m	5.4*4	4.8	4.8	4.8
燃料消費率	km/L	34.4	34.4	34.4	38.0
主要燃費改善対策	ハイブリッドシステム、アイドリングストップ装置、電気式無段変速機、可変バルブタイミング、電動パワーステアリング、充電制御				

寸法・定員	全長	mm	4,060	4,050	
	全幅	mm	1,715	1,695	
	全高	mm	1,500*5	1,455	
	ホイールベース	mm	2,550		
	トレッド	フロント	mm	1,465	1,470
		リヤ	mm	1,460	1,460
	最低地上高(社内測定値)		mm	170*5	140
		長	mm	2,015	
	室内(社内測定値)	幅	mm	1,395	
		高	mm	1,175	
乗車定員	名	5			

エンジン	型式	1NZ-FXE	
	総排気量	L	1.496
	種類	直列4気筒	
	使用燃料	無鉛レギュラーガソリン	
	内径×行程	mm	75.0×84.7
	最高出力(ネット)	kW (PS) /r.p.m.	54(74)/4,800
	最大トルク(ネット)	N・m (kgf・m) /r.p.m.	111(11.3)/3,600-4,400
	燃料供給装置	電子制御式燃料噴射装置(EFI)	
燃料タンク容量	L	36	
モーター	型式	1LM	
	種類	交流同期電動機(永久磁石同期型モーター)	
	最高出力	kW (PS)	45(61)
	最大トルク	N・m (kgf・m)	169(17.2)

主動力用	種類	ニッケル水素電池	
	容量	Ah	6.5
走行装置	サスペンション	フロント	ストラット式コイルスプリング(スタビライザー付)
		リヤ	トーションビーム式コイルスプリング
	ブレーキ	フロント	ベンチレーテッドディスク
		リヤ	リーディングトレーリング式ドラム
作動方式	油圧・回生ブレーキ協調式		
ミッション機構	駆動方式	前輪駆動方式	
	トランスミッション	電気式無段変速機	
	減速比	3.190	

●燃料消費率は定められた試験条件のもとでの値です。お客様の使用環境(気象、渋滞等)や運転方法(急発進、エアコン使用等)に応じて燃料消費率は異なります。

*1.185/60R15タイヤ&15×5/2Jアルミホイール&センターオーナメント、SRSサイドエアバッグ&SRSカーテンシールドエアバッグ、寒冷地仕様をメーカーオプション装着した場合、それぞれ+10kg増加します。*2.スベアタイヤ、SRSサイドエアバッグ&SRSカーテンシールドエアバッグ、寒冷地仕様をメーカーオプション装着した場合、それぞれ+10kg増加します。*3.SRSサイドエアバッグ&SRSカーテンシールドエアバッグ、寒冷地仕様をメーカーオプション装着した場合、それぞれ+10kg増加します。*4.185/60R15タイヤ&15×5/2Jアルミホイール&センターオーナメントをメーカーオプション装着した場合、全高は1,490mm、最低地上高は160mmとなります。●エンジン出力表示にはネット値とグロス値があります。「グロス」はエンジン単体で測定したものであり、「ネット」とはエンジンを車両に搭載した状態とほぼ同条件で測定したものです。同じエンジンで測定した場合、「ネット」は「グロス」よりもガソリン自動車で約15%程度低い値(自工会調べ)となっています。

■「AQUA」HYBRID SYNERGY DRIVE™「ECB」TOYOTA SAFETY SENSE™「VSC」TRC™「EFI」GOA™「T-Connect」TSOP™「Welcab」FRIENDMATIC™「TECS」はトヨタ自動車(株)の商標です。

■道路運送車両法による自動車型式指定申請書数値 ■製造事業者:トヨタ自動車株式会社

★印の車両は、環境対応車 普及促進税制の適用車です。ご購入時に自動車取得税の軽減措置が受けられます(2019年9月30日まで)。また、自動車重量税の軽減措置が受けられます(2021年4月30日までに新規登録を受ける車を対象)。さらに、ご購入翌年の自動車税については軽減措置が受けられます(2021年3月31日までの新車登録車を対象)。詳しくは販売店におたずねください。

トヨタ アクア 環境仕様

車両仕様	車両型式		DAA-NHP10H		DAA-NHP10	
	車両重量		kg		kg	
環境情報	燃料消費率	JC08モード(国土交通省審査値)	km/L	34.4	34.4	38.0
			CO ₂ 排出量	g/km	67	67
	排出ガス	認定レベルまたは適合規制(国土交通省)	SU-LEV*2*3			
		認定レベル値または適合規制値	CO/NMHC/Nox	g/km		
	車外騒音(加速/定常/近接)	dB		74/70/80		
	冷媒の種類(GWP値*4)/使用量	g		HFC-134a(1,430*5)/420		
	環境負荷物質削減	鉛/水銀		自工会2006年自主目標達成(1996年比1/10以下*6)/自工会自主目標達成(2005年1月以降使用禁止*7)		
		カドミウム/六価クロム		自工会自主目標達成(2007年1月以降使用禁止)/自工会自主目標達成(2008年1月以降使用禁止)		
	リサイクル関係	車室内VOC		自工会自主目標達成(厚生労働省室内濃度指針値*11以下)		
		リサイクル関係	リサイクルし易い材料を使用した部品	TSOP*8	バンパー、リヤコンソールボックス、インストルメントパネル	
樹脂、ゴム部品への材料表示			TPO*9	フロントスポイラー、カーテンシールドエアバッグ		
リサイクル材の使用			再生綿フェルト	フロアカーペット、ドアトリム、デッキサイドトリム		
		再生チップウレタン	フロアサイレンサー			

全車「2020年度燃費基準*10」をクリアしています。

*1.燃料消費率は定められた試験条件のもとでの値です。お客様の使用環境(気象、渋滞等)や運転方法(急発進、エアコン使用等)に応じて燃料消費率は異なります。*2.JC08モード走行*3.平成17年基準排出ガス75%低減レベル*4.GWP:Global Warming Potential(地球温暖化係数)*5.フロント法において、カーエアコン冷媒は、2023年度までにGWP150以下(対象の乗用車における国内向け年間出荷台数の加重平均値)にすることを求められております。*6.1996年乗用車の業界平均1,850g(バッテリーを除く)*7.交通安全の観点で使用される部品(ナビゲーション等の液晶ディスプレイ、コンビネーションメーター、ディスチャージランプ、蛍光灯)を除く。*8.TSOP:Toyota Super Olefin Polymer*9.TPO:Thermo Plastic Olefin*10.省エネ法に基づき定められている燃費目標基準。*11.厚生労働省が2002年1月に定めた指定物質で自動車に関する物質の指針値。

自動車リサイクル法の施行により、下表のリサイクル料金が別途必要となります。

■リサイクル料金表(単位:円)※リサイクル料金は'19年7月時点の金額。

全車	リサイクル預託金				資金管理料金	合計
	シュレッダーダスト料金	エアバッグ類料金	フロン類料金	情報管理料金		
	5,420	1,930	1,650	130	290	9,420

●リサイクル預託金が預託済のお車を商品車として譲渡する旧所有者(譲渡人)は、車両価値部分とリサイクル預託金相当額の合額を新所有者(譲受人)からお受け取りになることにより、リサイクル預託金の返金を受けることができます。

トヨタは「トータルクリーン」をめざしています。

「トータルクリーン」を基本理念に、環境に配慮したクルマづくりを進めています。生産から廃棄にいたるトータルライフの視点により、環境への取り組みのひとつひとつをすべての過程で連携させ、クリーンなクルマづくりをめざします。さまざまな環境目標を、バランスを取りながら達成し、総合的に環境性能の向上を図ります。

*1. Eco-VAS[エコバス]: Eco-Vehicle Assessment System。車両開発責任者が企画段階で生産、使用、廃棄にいたるLCA[ライフサイクルアセスメント]の考え方を踏まえた環境目標を設定。全開発プロセスを通じて目標達成状況をフォローして、確実な達成を図る総合的な環境評価システムです。



01. 地球温暖化を防ぐために。

〈燃費改善〉

温室効果ガスであるCO₂排出量の低減をめざして、ハイブリッドシステムのさらなる高効率化に取り組むなど、徹底した燃費の向上を図りました。

〈省冷媒化〉

エアコンの冷媒には、オゾン層を破壊しない代替フロンHFC-134aを採用しています。

〈ハイレベルな環境性能〉

アクアは、全車で「2020年度燃費基準*2 + 50%達成車」の認定を国土交通省より取得しています。



*2. 省エネ法に基づき定められている燃費目標基準。

02. 都市環境のクリーン化のために。

〈排出ガスのクリーン化〉

排出ガスのクリーン化を進め、「平成17年基準排出ガス75%低減レベル」の認定を国土交通省より取得しています。



全ライフサイクルでCO₂排出量を低減。

〈LCA(ライフサイクルアセスメント)*5の実施〉

アクアは走行段階だけでなく、生産から廃棄までのライフサイクルで排出するCO₂を同クラスガソリン車に比べて23%低減*6。また、その他の大気汚染物質の総量も同クラスガソリン車に比べて低減しています。

*5. LCA: Life Cycle Assessment。資源採取～廃棄・リサイクルまでの各段階で、クルマが環境に与える要因を定量化し、総合評価する手法で、ISO14040シリーズで国際標準化されています。

*6. トヨタの取り組み範囲において、LCAで評価したものです。

■ 自動車の生涯走行距離10万km(10年)を、JC08モードで走行した場合の結果です。
■ トヨタではLCAにより相対的な環境メリットを確認することを目的としているため、評価結果は指数で示しています。また、CO₂はtonレベル、それ以外の項目はkgレベルで排出されますので、指数を別に示しています。



トヨタが乗用車を対象に実施しているLCAの手法は、ドイツの第三者認証機関テュフ ラインランドによるISO14040/14044規格に基づく審査・認証を受けました。

03. リサイクルと環境負荷物質削減のために。

〈リサイクル性に優れた材料の採用〉

樹脂部品では、リサイクル性に優れた素材TSOPを採用しています。

〈解体性の向上〉

リサイクル性をさらに向上させるために、インストルメントパネルなどに取り外しの基点となるポイントを表示した「解体性向上マーク」を採用しています。

〈環境負荷物質の削減〉

鉛、水銀、カドミウム、六価クロムを削減し、業界目標を達成しています。

〈VOC*3の低減〉

内装部品の素材、加工法、接着剤の見直しにより、ホルムアルデヒド、アセトアルデヒド、トルエンなどの揮発性有機化合物(VOC)の発生量を抑制。車室内の臭いや刺激臭を軽減するとともに、厚生労働省が定めている「室内濃度指針値*4」を下回るレベルとし、業界自主目標を達成。車室内空気質の快適性に配慮しました。

*3. VOC: Volatile Organic Compounds

*4. 厚生労働省が2002年1月に定めた指定物質で自動車に関する物質の指針値

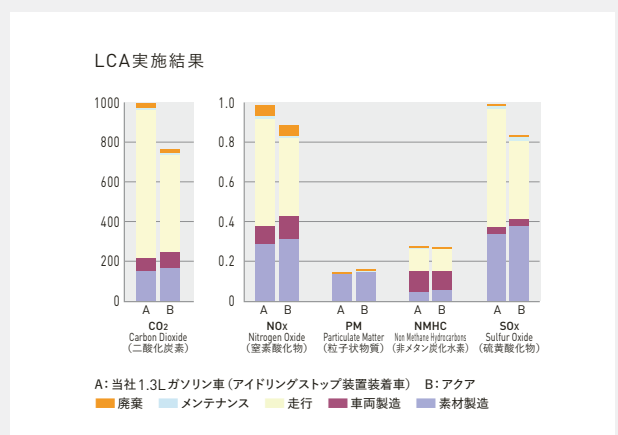

AQUA GR
SPORT



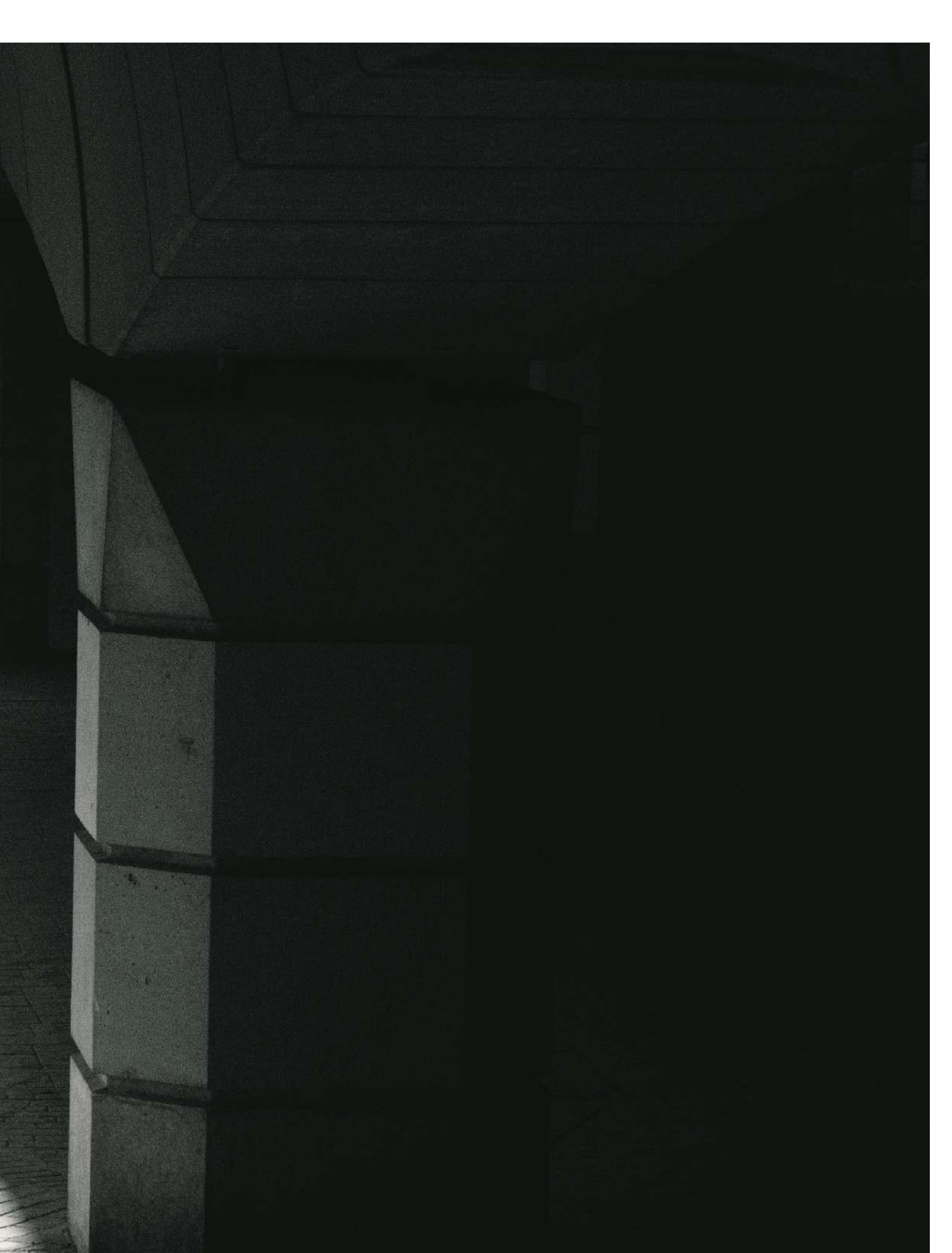

Photo: G*GR SPORT・17インチパッケージ”。オプション装着車。写真はスペインでのスポーツ走行イメージです。

GR TOYOTA GAZOO Racing



“GR SPORT・17インチパッケージ”



世界中のモータースポーツに参戦するTOYOTA GAZOO Racingが
極限で培った技術と情熱を惜しみなく注ぐスポーツカーブランド、それがGR。



Photo(上):G*GR SPORT・17インチパッケージ”。ボディカラーのホワイトパールクリスタルシャイン(070)はメーカーオプション。“GR SPORT・17インチパッケージ”専用アルミホイール(ダークスパッタリング)&専用センターオーナメントは“GR SPORT・17インチパッケージ”専用メーカーオプション。GR ボディストライプ、GR ホイールデカールは販売店装着オプション。Photo(下):G*GR SPORT・17インチパッケージ”。ボディカラーのホワイトパールクリスタルシャイン(070)はメーカーオプション。GR ボディストライプは販売店装着オプション。



Photo: G“GR SPORT”。ボディカラーのホワイトパールクリスタルシャイン(070)はメーカーオプション。“GR SPORT”専用アルミホイール(切削光輝+ダークグレーメタリック塗装)&センターオーナメントは“GR SPORT”専用メーカーオプション。GR ボディストライプは販売店装着オプション。 ※リヤルーフスポイラーはベース車(G)と同様となります。

DESIGN

走りの機能を追求したモータースポーツ直系のデザイン。

“GR SPORT・17インチパッケージ” / “GR SPORT” 共通



専用フロントバンパー/専用ラジエーターグリル
(スモークメッキ加飾+ブラック塗装)
※写真は“GR SPORT・17インチパッケージ”



専用サイドマッドガード



サイドターンランプ付オート電動格納式
リモコンドアミラー(ブラック)+リバース
運動機能付(助手席側)



Bi-Beam LEDヘッドランプ
(ダークスモークエクステンション加飾)



専用リヤコンビネーションランプ
(ブラックエクステンション加飾)



専用リヤバンパー



GR SPORT専用エンブレム
(フロント・サイド・リヤ)



トヨタエンブレム(アクリル+ブラック)

“GR SPORT・17インチパッケージ” 専用



専用リヤルーフスポイラー



専用LEDイルミネーションビーム



195/45R17タイヤ(ブリヂストンPOTENZA
RE050A)&17×6½J “GR SPORT・17インチ
パッケージ”専用アルミホイール(切削光輝)
&専用センターオーナメント



195/45R17タイヤ(ブリヂストンPOTENZA
RE050A)&17×6½J “GR SPORT・17インチ
パッケージ”専用アルミホイール(ダークス
パッタリング)&専用センターオーナメント

“GR SPORT・17インチパッケージ”専用メーカーオプション

“GR SPORT” 専用



185/60R15タイヤ&15×5½J
スチールホイール&樹脂フルキャップ



195/50R16タイヤ&16×6J “GR SPORT”
専用アルミホイール(切削光輝+ダーク
グレーメタリック塗装)&センターオーナメント

“GR SPORT”専用メーカーオプション

アクア
“GR SPORT”が
提供する楽しさとは

ベース車を持つ低重心の良さを生かし、ステアリングの切り始めからのレスポンスや手応えにこだわり意識しなくてもステアリングを切った分だけ、戻した角度の分だけ追従する気持ちのいい操舵フィールを追求。“GR SPORT・17インチパッケージ”では車両姿勢から見直しを行い更なる操安性能の向上と乗り心地の融合を実現しました。



※写真はG*GR SPORT*

※写真はG*GR SPORT・17インチパッケージ*



Photo (上・下) : G*GR SPORT・17インチパッケージ*。内装色はブラック。GRフロアマットは販売店装着オプション。

■写真は販売店装着オプションのT-Connectナビ9インチモデル、専用クラスターパネル装着状態イメージです。詳しくは販売店におたずねください。

Photo (中) : G*GR SPORT*。内装色はブラック。オーディオレスカバー、GRフロアマットは販売店装着オプション。 ■写真は機能説明のために各ランプを点灯したものです。実際の走行状態を示すものではありません。

INTERFACE & INTERIOR

スポーツカーとしての機能美と上質感の融合。

“GR SPORT・17インチパッケージ” / “GR SPORT” 共通



専用フロントスポーティシート
(GRエンブレム付+シルバーダブル
ステッチ付+パーフォレーション付
(メイン表皮:フランノーブ®/
サイド表皮:合成皮革))
■フランノーブ®はTBカワシマ株式会社の登録商標です。



アームレスト付センターコンソール
ボックス(シルバーステッチ付)



専用スタートスイッチ(GRロゴ付)



インパネ助手席オーナメント
(合成皮革巻き+シルバーステッチ)

“GR SPORT” 専用



カップホルダーリング
(クロームメッキ加飾)



フロントドアスピーカーリング
(クロームメッキ加飾)



フロントパワーウィンドウスイッチ
ベース(ピアノブラック塗装
+クロームメッキ加飾)



ブラックインテリア(ルーフ、
ピラーガーニッシュ、アシスト
グリップ、サンバイザー)



専用本革巻きシフトノブ
(シルバーステッチ付)

“GR SPORT・17インチパッケージ” 専用



専用小径本革巻き3本スポーク
ステアリングホイール
(シルバーステッチ+GRエンブレム
+スポーク部:ダークシルバー塗装)



専用TFTタコメーター



専用本革巻きシフトノブ
(ダークスモーク加飾+シルバーステッチ
+GRロゴ付)



アルミペダル
(アクセル・ブレーキ)

PERFORMANCE

理想の「乗り味」を実現するボディ剛性と足まわり。

“GR SPORT・17インチパッケージ” / “GR SPORT” 共通

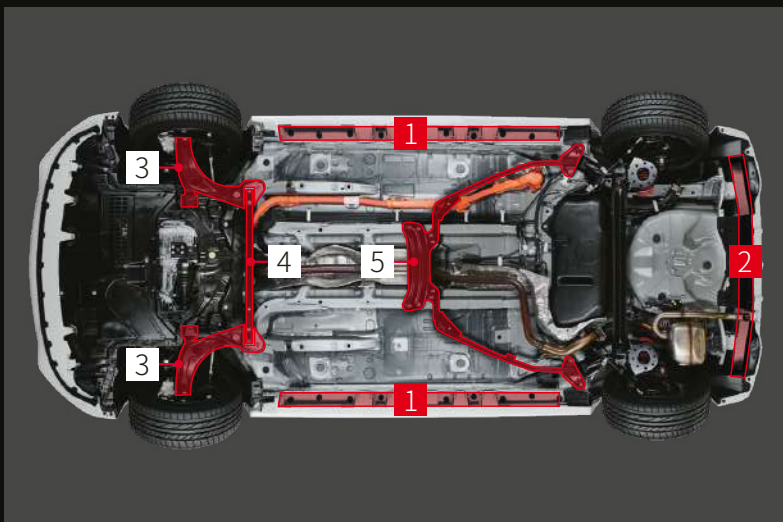

専用剛性アップパーツ

③~⑤ “GR SPORT・17インチパッケージ” 専用

- ① スポット溶接打点追加
(ロッカーフランジ・ドアオープニング)
- ② リヤバンパーラインフォース
- ③ ローアーム
- ④ フロントサスペンションメンバー後端ブレース
- ⑤ フロアセンターブレース

アブソーバー&ばね特性チューニング

“GR SPORT”、“GR SPORT・17インチパッケージ”それぞれにばね定数アップ、アブソーバーの減衰力チューニングを実施。路面の凹凸を気持ち良く吸収しながら、上質でフラットな乗り心地と楽しいハンドリングを実現しました。●“GR SPORT”：専用チューニングサスペンション ●“GR SPORT・17インチパッケージ”：ローダウン&専用チューニングサスペンション

アルミテープ

フロント・リヤバンパーの左右内側(計4ヶ所)にアルミテープを採用。ボディの帯電を取り除き、空力・操縦安定性に貢献します。

専用チューニング電動パワーステアリング

専用チューニングを行いクルマとの一体感ある操縦性を実現しています。

“GR SPORT・17インチパッケージ” 専用



専用ブレーキキャリパー
(ホワイト塗装/GRロゴ付(フロント))



ローダウン&専用チューニングサスペンション

トヨタアクア G“GR SPORT・17インチパッケージ” /G“GR SPORT” 主要装備一覧表

		G“GR SPORT・17インチパッケージ”	G“GR SPORT”	ベース車両 G
タイヤ & ホイール・足回り	195/45R17タイヤ(ブリヂストンPOTENZA RE050A)&17×6½J “GR SPORT・17インチパッケージ”専用アルミホイール(切削光輝) &専用センターオーナメント *1			
	195/45R17タイヤ(ブリヂストンPOTENZA RE050A)&17×6½J “GR SPORT・17インチパッケージ”専用アルミホイール(ダークスハットリング) &専用センターオーナメント *1	64,800円 (消費税抜き60,000円)		
	195/50R16タイヤ&16×6J “GR SPORT”専用アルミホイール(切削光輝+ダークグレーメタリック塗装) &センターオーナメント *1		87,480円 *2 (消費税抜き81,000円)	
	185/60R15タイヤ&15×5½Jスチールホイール &樹脂フルキャップ			
	185/60R15タイヤ&15×5½Jアルミホイール &センターオーナメント			48,600円(消費税抜き45,000円)
	タイヤパンク応急修理キット		*3	*3
	スペアタイヤ(応急用) T125/70D16 *3		10,800円 *2 (消費税抜き10,000円)	10,800円 *4 (消費税抜き10,000円)
	サスペンション	“GR SPORT・17インチパッケージ”専用チューニング (Fr.約20mm Rr.約15mmダウン)	“GR SPORT”専用チューニング	
	専用剛性アップパーツ	ロアアーム・フロントサスペンションメンバー後端ブレース・フロアセンターブレース ロカールラジジ+ドアオープンエッジスポッ溶接点追加+リヤバンパーリンフォス		
	GRホイールデカール			
GR/VRルックアップ				
専用ブレーキキャリパー(ホワイト塗装/GRロゴ付(フロント))				
アルミテープ(フロント・リヤバンパー内側)				
スタビライザー(フロント)				
エクステリア	専用バンパー(フロント・リヤ) &専用ラジエーターグリル(スモークメッキ加飾+ブラック塗装)			
	専用LEDイルミネーションビーム(点灯切替スイッチ付)			
	専用サイドマッドガード			
	専用リヤルーフスポイラー			
	専用エンブレム(フロント・サイド・リヤ)			
トヨタエンブレム	アクリル+ブラック			
GRボディストライプ				
GRフロントアンダースポイラー				
GRフロントコーナースポイラー				
GRディスプレイテープ(GRロゴ入りアルミテープ)				
照明	プロジェクター式ハロゲンヘッドランプ(マニュアルレベリング機能付)+フロントターンランプ			
	Bi-Beam LEDヘッドランプ(オートレベリング機能付)+LEDクリアランスランプ	専用ダークスモークエクステンション加飾		LEDヘッドランプパッケージ LEDヘッドランプパッケージ *5
	LEDフロントフォグランプ			
	フロントフォグランプ			*5
	リヤコンビネーションランプ	専用ブラックエクステンション加飾		
LEDリヤフォグランプ(リヤコンビネーションランプ内蔵・運転席側) *6			10,800円 *7 (消費税抜き10,000円)	
コンライト(ライト自動点灯・消灯システム/ランプオートカットシステム)	*10	*10		
サイドターンランプ付オート電動格納式リモコンドアミラー(ヒーター付)	ブラック/リヤス連動機能付(助手席側)		ボディ同色/リヤス連動機能付(助手席側) 4.8L	
ウォッシャータンク	2.3L			
安全防犯	Toyota Safety Sense *8・プリクラッシュセーフティ(歩行者[昼]検知機能付衝突回避支援タイプ/レーザレーダー+単眼カメラ方式)・レーンディパーチャーアラート・オートマチックハイビーム 先行車発進告知機能			
	インテリジェントクリアランスソナー[パーキングサポートブレーキ(静止物)] *15			28,080円 (消費税抜き26,000円)
安衛全突	SRSエアバッグ(運転席・助手席)			
	SRSサイドエアバッグ(運転席・助手席) & SRSカーテンシールドエアバッグ(前後席)		43,200円(消費税抜き40,000円)	
操作系	スマートエントリー(運転席・助手席/バックドア/ハザードアンサーバック機能付/スマートキー2本) & スタートシステム *9	専用スタートスイッチ (GRロゴ付) *10		
	ワイヤレスドアロックリモートコントロール(アンサーバック機能付/ワイヤレスキー1本) *10	-43,200円(消費税抜き40,000円)		
	専用小径本革巻き3本スポークステアリングホイール(シルバーステッチ+GRエンブレム+スポーク部:ダークシルバークラッシュ塗装)			
	本革巻き4本スポークステアリングホイール(シルバーステッチ)			
	ステアリングスイッチ(マルチインフォメーション操作・オーディオ操作) *11	音声認識スイッチ付 *11		
専用チューニング電動パワーステアリング				
アルミペダル(アクセル・ブレーキ)				
クルーズコントロール				
計器盤	専用TFTタコメーター			
シート	メイン表皮:プランノープ®/サイド表皮:合成皮革	専用フロントスポーティシート(GRエンブレム+シルバードブルステッチ+パーフォーレーション付)		
	ファブリック			スエード調ファブリック:ダブルステッチ付
インテリア	インパネ助手席オーナメント(合成皮革巻き)	専用シルバーステッチ付		*12
	サイドレジンスター(メッキ加飾+ピアノブラック加飾)			
	カップホルダーリング(フロント)	クロームメッキ加飾		高輝度シルバー塗装
	スピーカーリング(フロントドア)	クロームメッキ加飾		
	シフトノブ	本革巻き(ダークスモーク加飾/シルバーステッチ/GRロゴ付)	本革巻き(シルバーステッチ付)	メッキ加飾
パワーウィンドウスイッチベース(運転席・助手席)	ピアノブラック+クロームメッキ加飾		ピアノブラック+シルバークラッシュカラー	
GR LEDアクセントライト(運転席・助手席)				
GRフロアマット				
アームレスト付センターコンソールボックス(シルバーステッチ付)				
収納	買い物フック	リヤ席シートバック 1		運転席シートバック 1・リヤ席シートバック 1
	GRラゲージマット			
装備	トノカバー			
	オーディオオレス(カバーレス)		4スピーカー	
その他	ルーフアンテナ(シャークフィンタイプ)			
	寒冷地仕様(ウインドシールドデアイザー・排気熱回収器・PTCヒーター *13など) *7 *14		10,800円(消費税抜き10,000円)	

■その他の標準装備はP50-51の主要装備一覧表をご覧ください。■GRシリーズ専用メーカーオプション(メーカーオプション)および「メーカーパッケージオプション」はご注文時に申し受けます。メーカーの工場ですべて装着するため、ご注文後はお受けできませんのでご了承ください。■「GR SPORT・17インチパッケージ」/「GR SPORT」はグレード名称ではありません。■価格はメーカー希望小売価格(消費税8%込み)19年7月現在のものです。価格は販売店が独自に定めていますので、詳しくは各販売店におたずねください。■プランノープはTBカフマ株式会社登録商標です。■「POTENZA」は(株)ブリヂストンの登録商標です。*1 タイヤとボディの隙間が狭くタイヤチェーンを装着することができませんのであらかじめご了承ください。*2 195/50R16タイヤ&16×6Jアルミホイール&センターオーナメントを選択した場合、スペアタイヤ(応急用)はセッドで装着されます。その場合の価格は、98,280円(消費税抜き91,000円)となります。*3 スペアタイヤをメーカーオプション選択した場合、タイヤパンク応急修理キットは装着されません。*4 スペアタイヤをメーカーオプション選択した場合、リヤバンパーリンフォス付となります。*5 LEDヘッドランプパッケージのLEDフロントフォグランプを装着した場合、販売店装着オプションのフロントフォグランプは同時装着できません。*6 運転席側のバックアップランプがリヤフォグランプに変更となります。*7 LEDリヤフォグランプは寒冷地仕様を選択した場合に装着されます。*8 ランプオートカットシステム付。*9 挿込み型心臓ペースメーカー等の機器をご使用の方は、電波によりそれらの機器に影響を及ぼすおそれがありますので、車内に搭載された発信機から約22cm以内に挿込み型心臓ペースメーカー等の機器を近づけないようご注意ください。電波発信を停止することもできますので詳しくは販売店におたずねください。*10 ワイヤレスドアロックリモートコントロールを選択した場合、スタートスイッチ、コンライト(ライト自動点灯・消灯システム)は非装着となります。*11 販売店装着オプションのナビゲーションシステムを装着した場合に操作可能となります。*12 内装色の詳しくはP47をご覧ください。*13 PTC[自己温度制御システム]。Positive Temperature Coefficient *14 寒冷地仕様は寒冷地でのご使用を考慮して、主にワイパーヒーター等の信頼性・耐久性の向上を図っております。なお北海道地区には寒冷地仕様が全車標準装備となります。

トヨタアクア G “GR SPORT・17インチパッケージ” /G “GR SPORT”

メーカーパッケージオプション一覧表		G“GR SPORT・17インチパッケージ”	G“GR SPORT”
ビューティ	「チノイ」/シートヒーター(運転席・助手席)/パッケージ	29,160円(消費税抜き27,000円)	
ナビレディパッケージ	バックカメラ *15 *16 /6スピーカー	28,080円(消費税抜き26,000円)	

*15 字形式ナンバープレートは装着できません。*16 バックカメラにナビゲーションシステムは含まれません。販売店装着オプションのナビゲーションシステム装着が必要です。■「nanoe」、「チノイ」および「nanoe」マークは、パナソニック株式会社の商標です。■メーカーパッケージオプションについて詳しくはP51をご覧ください。

■標準グレードにも装着可能なGRパーツを販売店装着オプションとしてご用意しております。詳しくはP61-62の「GR PARTS AQUA DEALER OPTION」をご覧ください。



ホワイトパールクリスタルシャイン(070)
※メーカーオプション



シルバーメタリック(1F7)



グレーメタリック(1G3)



ブラックマイカ(209)



スーパーレッドV(3P0)



イエロー(5A3)



ブルーメタリック(8T7)

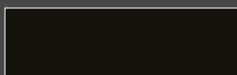

内装色:ブラック

■写真はG*GR SPORT・17インチパッケージ^{※1}

※メーカーオプションとなります。メーカー希望小売価格は、ホワイトパールクリスタルシャイン(070)は32,400円(消費税抜き30,000円)となります。

■ボディカラーは撮影、印刷インキの関係で実際の色とは異なって見えることがあります。

		G*GR SPORT・17インチパッケージ ^{※1}	G*GR SPORT ^{※2}
		持込登録車	
		型式指定自動車	
車両型式・重量・性能	車両型式	DAA-NHP10-VLJBXE	DAA-NHP10-AHXEB(J)
	ベース車両型式	DAA-NHP10-AHXEB	DAA-NHP10-AHXEB
	車両重量	kg 1,110 *1	1,100 *1
	車両総重量	kg 1,385 *1	1,375 *1
	最小回転半径	m 5.8	4.8 *2
	燃料消費率 JC08モード(国土交通省審査値)	km/L —	34.4
	主要燃費改善対策	ハイブリッドシステム、アイドリングストップ装置、電気式無段変速機、可変バルブタイミング、電動パワーステアリング、充電制御	
寸法・定員	全長/全幅/全高	mm 4,070/1,695/1,440	4,070/1,695/1,455
	ホイールベース	mm 2,550	
	トレッド フロント/リア	mm 1,480/1,470	1,470/1,460 *3
	最低地上高 *4	mm 120	140
	室内長/幅/高 *4	mm 2,015/1,395/1,175	
エンジン	乗車定員	名 5	
	型式	1NZ-FXE	
	総排気量	L 1,496	
	種類	直列4気筒	
	使用燃料	無鉛レギュラーガソリン	
	内径×行程	mm 75.0 × 84.7	
	最高出力(ネット)	kW(PS)/r.p.m. 54(74)/4,800	
	最大トルク(ネット)	N・m(kgf・m)/r.p.m. 111(11.3)/3,600-4,400	
	燃料供給装置	電子制御式燃料噴射装置(EFI)	
	燃料タンク容量	L 36	
モーター	型式	1LM	
	種類	交流同期電動機(永久磁石同期型モーター)	
	最高出力	kW(PS) 45(61)	
動力用主電池	最大トルク	N・m(kgf・m) 169(17.2)	
	種類	ニッケル水素電池	
走行装置	容量	Ah 6.5	
	サスペンション	フロント	ストラット式コイルスプリング(スタビライザー付)
トランスミッション・減速比	リア	トーションビーム式コイルスプリング	
	ブレーキ	フロント	ベンチレーテッドディスク
	リア	リーディングトレーリング式ドラム	
	作動方式	油圧・回生ブレーキ協調式	
トランスミッション・減速比	駆動方式	前輪駆動方式	
	トランスミッション	電気式無段変速機	
	減速比	3.190	

■燃料消費率は定められた試験条件のもとでの値です。お客様の使用環境(気象、渋滞等)や運転方法(急発進、エコノミクス)に応じて燃料消費率は異なります。■エンジン出力表示にはネット値とグロス値があります。[ワロス]はエンジン単体で測定したものであり、「ネット」とはエンジンを車両に搭載した状態とほぼ同条件で測定したものです。同じエンジンで測定した場合、「ネット」は「グロス」よりもガソリン自動車で約15%程度低い値(自工差調べ)となっています。■アクア G*GR SPORT・17インチパッケージ^{※1}は、架装車両のため、持ち込み登録となります。各諸元数値は参考数値です。登録の際は車両の実測値が適用されます。*1 SRSサイドエアバッグ&SRSカーテンシールドエアバッグ、寒冷地仕様をメーカーオプション装着した場合、それぞれ10kg増加します。*2 195/50R16タイヤ&16×6Jアルミホイール&センターオーナメントをメーカーオプション装着した場合、最小回転半径は5.7mとなります。*3 195/50R16タイヤ&16×6Jアルミホイール&センターオーナメントをメーカーオプション装着した場合、フロントは1,460mm、リアは1,450mmとなります。*4 社内測定値。■「AQUA」「HYBRID SYNERGY DRIVE」「ECB」「TOYOTA SAFETY SENSE」「T-Connect」「TOYOTA GAZOO Racing」「GR」はトヨタ自動車(株)の商標です。■道路運送車両法による自動車型式指定申請書数値(G*GR SPORT) ■製造事業者:トヨタ自動車株式会社

トヨタ アクア G*GR SPORT・17インチパッケージ^{※1} は、架装車両のため、持ち込み登録となります。持ち込み登録車は、登録時の実測値により燃費基準達成レベルが決定されるため、自動車重量税および自動車取得税の軽減対象から外れる場合や軽減額が変わる場合があります。

全車、環境対応車 普及促進助成の適用車です。ご購入時に自動車取得税の軽減措置が受けられます(2019年9月30日まで)。また、自動車重量税の軽減措置が受けられます(2021年4月30日までに新規登録を受ける車を対象)。さらに、ご購入の翌年度の自動車税について軽減措置が受けられます(2021年3月31日までの新車登録車を対象)。詳しくは販売店におたずねください。

価格表

	メーカー希望小売価格 *1 (消費税抜き)	北海道地区メーカー希望小売価格 *2 (消費税抜き)
G*GR SPORT・17インチパッケージ ^{※1}	2,534,760円(2,347,000円)	2,545,560円(2,357,000円)
G*GR SPORT ^{※2}	2,329,560円(2,157,000円)	2,340,360円(2,167,000円)

*1 沖縄地区は価格が異なります。 *2 北海道地区の価格には寒冷地仕様が含まれます。■価格はメーカー希望小売価格(消費税8%込み)19年7月現在のものと参考価格です。価格、取付費は販売店が独自に定めていますので、詳しくは各販売店におたずねください。■価格はタイヤ/バンク/応急修理キット、タイヤ交換用工具付の価格です。■価格にはオプション価格、取付費は含まれていません。■保険料、税金(除く消費税)、登録料などの諸費用は別途申し受けます。■自動車リサイクル法の施行により、リサイクル料金(9,420円<19年7月時点の金額)>が別途必要となります。詳しくは、取扱い販売店におたずねください。

▲G*GR SPORT・17インチパッケージ^{※1}お取り扱い上の注意事項 ~お客様にお伝えしたいこと~
■納車時に渡す「取扱書」を必ずお読みいただき、正しくお取り扱いください。■購入後の改造は重大な事故や故障を招く危険性がありますので絶対に行わないでください。■専用フロント/リアバンパー/チューニングサスペンションなどの装着により路面とのクリアランスが狭くなり、乗り心地、操縦安定性の変化やタイヤが偏摩耗し易くなる場合があり、さらに音が発生したり路面とのクリアランスが狭くなり、縁石などの段差、スロープ、不整地路などで路面と下廻りおよびバンパーが干渉し易くなります。また、積雪時ラッセルしたまま走行したり、凍結(霜)状態で使用した場合、専用装備品が破損する恐れがあります。あらかじめご了承ください。■17インチタイヤ&専用アルミホイールの装着により、標準車に比べ走行音が増加したり雨の日に排水性や雪道・凍結路面でのグリップが低下する場合があります。また、乗り心地や操縦安定性が標準車と異なる場合があります。標準車のタイヤに比べ摩耗が早くなる場合があります。■専用装備品で採用している塗装されたブレーキキャリパーは汚れが目立ちやすい傾向があります。■トヨタ純正品との組み合わせにつきまして、詳しくは販売店スタッフにおたずねください。■架装部分についても、ベース車両同様の保証となります。



AQUA DEALER OPTION

尽きることのないこだわりを。

アクアを自分仕様のスポーティスタイルへと進化させる本格パーツラインアップ。GRシリーズ専用装備も標準グレード*に装着可能なパーツとして設定。

*一部グレードを除く

GR SERIES

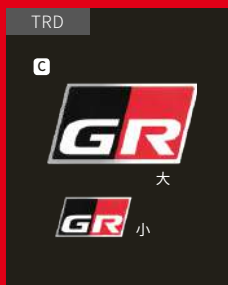

A GRフロントアンダースポイラー
 54,000円 (消費税抜き50,000円) (2.0H) (VRA1)
 車両の前後空力バランスを整える為、フロントバンパー下部に装着するスポイラーと、リアルーフスポイラーに装着するリヤスポイラーエクステンションのセット。
 全長:オリジナルより約5mmプラス 地上高:オリジナルより約40mmダウン
 色:【フロント】ツヤありブラック 【リヤ】ツヤなしブラック
 材質:【フロント】樹脂 (PP) 【リヤ】合成ラバー

B GRフロントコーナースポイラー
 43,200円 (消費税抜き40,000円) (1.1H) (VRA2)
 色:ツヤありブラック
 材質:樹脂 (ABS)

C GRディスプレイテープ (GRロゴ入りアルミテープ)
 1台分 (大:4枚セット) 標準取付時間あり
 10,800円 (消費税抜き10,000円) (0.8H) (VRA3)
 1台分 (大:4枚セット) 標準取付時間なし (車両搭載用)
 10,800円 (消費税抜き10,000円) (VRA5)
 1台分 (小:4枚セット) 標準取付時間あり
 5,400円 (消費税抜き5,000円) (0.8H) (VRA4)
 1台分 (小:4枚セット) 標準取付時間なし (車両搭載用)
 5,400円 (消費税抜き5,000円) (VRA6)
 GRロゴ入りのアルミテープです。ボディ4カ所に貼り付けることで、ボディへの帯電を取り除き、車両本来の性能を引き出します。
 ※スタイリング画像には、サイズ:【大】を貼付しています。
 材質:アルミニウム
 サイズ:【大】W約100mm×H約55mm 【小】W約50mm×H約25mm

GRボディストライプ
 1台分:18,360円 (消費税抜き17,000円) (0.8H) (GRB0)
 材質:樹脂 (ポリ塩化ビニル)



GRホイールデカール
 1台分:9,720円
 (消費税抜き9,000円) (0.9H) (GRE0)
 材質:樹脂 (ポリ塩化ビニル)
 設定:G*GR SPORT・17インチパッケージ*



GRバルブキャップ
 1台分 (4個):3,888円
 (消費税抜き3,600円) (GRH0)
 GRロゴ入り 色:ブラック
 材質:樹脂 (ABS)



GRドアスタビライザー
 1台分 (4個):32,400円
 (消費税抜き30,000円) (0.8H) (VC54)
 ドアのストライカー部分の隙間にスパーサーを入れ、隙間を埋めることでステアリング操作時の車両反応を向上。クイックなレスポンスに仕上げます。
 材質:スチール+樹脂 (ナイロン)



GR LEDアクセントライト (運転席・助手席)
 1台分:19,440円
 (消費税抜き18,000円) (1.3H) (GRF0)
 ■写真の色や照度は実際とは異なります。



キーホイールナットセット (ブラック)
 1台分:18,360円
 (消費税抜き17,000円) (0.3H) (U5D7)
 設定:除くG*GR SPORT・17インチパッケージ*



GRラゲージマット
 1台分:15,120円 (消費税抜き14,000円) (GRC0)
 GRエンブレム付
 色:ブラック (オーバーロック:シルバー)
 材質:ポリプロピレン



GRフロアマット
 1台分:23,760円 (消費税抜き22,000円) (GR00)
 GRエンブレム付 (フロント・リヤ)、ヒールパッド付 (運転席)
 色:ブラック (オーバーロック:シルバークレー)
 材質:ポリプロピレン
 ■トヨタ純正フロアマットは難燃性・耐久性など、車両同等の品質基準をクリアしています。
 ■他のフロアマット類と重ねて使用しないでください。

■GR PARTSは、車両登録後の取付を前提としております。 ■GR PARTS (トヨタ純正用品)の価格は、取付費を含まないメーカー希望小売価格 (消費税8%込み) 19年7月現在のもの>で参考価格です。GR PARTS (TRD)の価格は、取付費を含まないトヨタカスタマイジング&ディベロップメント希望小売価格 (消費税8%込み) 19年7月現在のもの>で参考価格です。(0.8H)は標準取付時間です。作業時間に応じた取付費が別途必要となります。価格、取付費は販売店が独自に定めておりますので、詳しくは各販売店におたずねください。
 ■商品によっては、車両本体への穴あけ加工等が必要となる場合があります。 ■その他、装着可能なトヨタ純正用品につきましては、別冊のACCESSORIES & CUSTOMIZE CATALOGUE、AUDIO VISUAL & NAVIGATION CATALOGUEをご覧ください。 ■GR PARTS (TRD)は、(株)トヨタカスタマイジング&ディベロップメントの取り扱い商品です。トヨタ純正用品ではありません。

【お取り扱い上の注意】
 ■GRフロントアンダースポイラーやGRブレース、GRサスペンションセットの装着により路面とのクリアランスが狭くなり、縁石などの段差、スロープ、不整地路などで路面と干渉し易くなります。また、積雪時ラッセルしたまま走行したり凍結 (霜氷) 状態で使用した場合、スポイラーが破損する恐れがあります。 ■標準グレードのホイール&タイヤにGRサスペンションセットを装着の場合のみ、タイヤチェーンは装着可能です。 ■「トヨタ純正用品」につきましては、「TRD/パーツ」および「モデルスタパーツ」、TRD/パーツは、「トヨタ純正用品」および「モデルスタパーツ」との組み合わせは原則できません。ただし、一部用品につきましては組み合わせ可能な場合があります。詳しくは、販売店スタッフにおたずねください。

NORMAL GRADE (標準グレード)

トヨタ純正用品



GRスタートスイッチ
15,120円

(消費税抜き14,000円) (0.3H) (GRD1)
設定: G*ソフトウェアセレクション¹、G、S、Sのスマートエン
トリーパッケージ(メーカーパッケージオプション)付車

GR SERIES & NORMAL GRADE (標準グレード)

TRD



GRカーボンナンバーフレーム
フロント用: 19,440円
(消費税抜き18,000円) (VAC6)

リア用: 19,440円

(消費税抜き18,000円) (VAM6)
材質: 炭素繊維強化プラスチック(CFRP)
設定: 除く字光式ナンバープレート付車

TRD



GRスポーツサイドバイザー
1台分: 18,360円

(消費税抜き17,000円) (0.4H) (VAG8)
バイザーの前後にフィン形状を織り込むことで、操縦安
定性を向上させます。
材質: 樹脂(アクリル)

トヨタ純正用品



GR小径本革巻き
3本スポークステアリングホイール
60,480円

(消費税抜き56,000円) (1.0H) (GRD0)
小径本革巻き3本スポークステアリングホイール(シルバース
テッチ+GRエンブレム+スポーク部: ダークシルバー塗装)。
色: ブラック
設定: 除くCrossover、L、G*GR SPORT・17インチパッケージ²

トヨタ純正用品



GR本革巻きシフトノブ
(ダークスモーク加飾+シルバーステッチ
+GRロゴ付)
8,640円

(消費税抜き8,000円) (GRD6)
色: ブラック
設定: 除くCrossover、G*GR SPORT・17インチパッケージ²

トヨタ純正用品



GRサスペンションセット
103,032円

(消費税抜き95,400円) (8.0H) (GR7U)
地上高: [フロント] オリジナルより約20mmダウン、[リア]
オリジナルより約15mmダウン
設定: 除くCrossover、G*GR SPORT・17インチパッケージ²、
インテリジェントクリアランスソナー(メーカーオプション)、
サイドマッドガード、リアバンパースポイラー(トヨタ純
正用品)付車

トヨタ純正用品

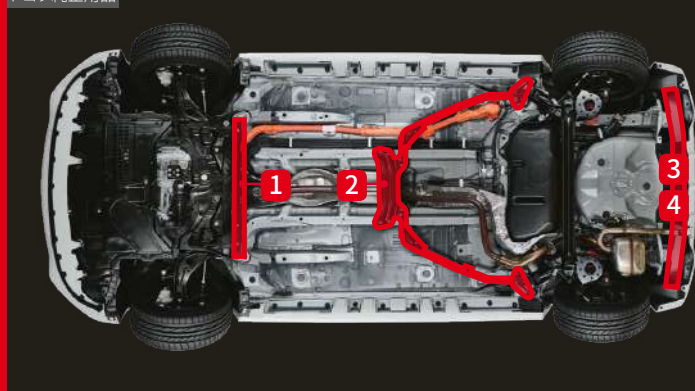

ボディやステアリングの
剛性感が向上。
正確なハンドリングを実現し、
よりスポーティなドライビングを
楽しめます。

GRブレース

- 1: フロントサスペンションメンバー後端ブレース
- 2: フロアセンターブレース
- 3: リヤアルミバンパーラインフォース
- 4: リヤスチールバンパーラインフォース

トヨタ純正用品



GRロックボルト(ナンバープレート用)
1台分: 5,400円

(消費税抜き5,000円) (GRN0)
設定: 除く字光式ナンバープレート付車

GRブレース設定一覧		G*GR SPORT ²	標準グレード (G*ソフトウェアセレクション ¹ 、G、S、L)			
			インテリジェントクリアランスソナー付車 スペアタイヤ無車	インテリジェントクリアランスソナー付車 スペアタイヤ付車	インテリジェントクリアランスソナー無車 スペアタイヤ無車	インテリジェントクリアランスソナー無車 スペアタイヤ付車
GRブレースセット	①+②+③	39,960円 (消費税抜き37,000円) (1.3H) (GR5U)	—	—	推奨○*1	推奨○*1
GRブレースセット	②+④	23,760円 (消費税抜き22,000円) (1.6H) (GR6U)	—	推奨○	—	—
フロントサスペンション メンバー後端+フロアセンター	①+②	24,840円 (消費税抜き23,000円) (0.7H) (GRP6)	推奨○	—	○	○
フロアセンター	②	16,200円 (消費税抜き15,000円) (0.6H) (GRP8)	—	○	推奨○	—
リアバンパーラインフォース (アルミ)	③	15,120円 (消費税抜き14,000円) (0.6H) (GRP7)	車両標準	—	○*1	○*1*2
リアバンパーラインフォース (スチール)	④	7,560円 (消費税抜き7,000円) (1.0H) (GRP9)	—	○	車両標準	車両標準

*1. 除くリアバンパースポイラー(純正用品)付車 *2. 車両標準のリアバンパーラインフォース(スチール)との交換になります。

■ Crossoverには装着できません。

■ G*GR SPORT・17インチパッケージ²は①②③が車両標準のため設定がありません。 ■ 標準グレードの装備類の詳細設定につきましては、P50-51の主要装備一覧表をご覧ください。

保証について



トヨタ純正用品は、3年間6万km保証です。

保証修理を受けられる期間は、トヨタの販売店、またはトヨタ認定サービス工場
で商品をトヨタ車に取り付けた日(販売した日)から3年間となります。ただし、そ
の期間内でも走行距離が60,000kmまでとなります。



TRDパーツは、1年間2万km保証です。

TRDパーツについて保証を受けられる期間は、一部消耗品を除きパーツを車
両に装着された日から1年間となります。ただし、その期間内でも走行距離が
20,000kmまでとなります。



ウェルキャブシリーズ

助手席回転シート車 A・B タイプ

助手席が回転し、乗降をサポートします。
Bタイプは車いす収納装置を標準装備。



Photo:G. 助手席回転シート車「Bタイプ」。ボディカラーはシルバーメタリック(1F7)。オーディオレスカー、専用車いすは販売店装着オプション。

フレンドマチック取付用専用車タイプⅠ・Ⅱ・Ⅲ・Ⅳ

乗り降りや運転操作をスムーズにする、さまざまな装備で快適なドライブをサポート。タイプⅢ・Ⅳは車いすを電動でルーフ上に収納することができる「ウェルキャリア」を標準装備。



Photo:S. フレンドマチック取付用専用車「タイプⅣ」。ボディカラーのクリアエメラルドパールクリスタルシャイン(792)はメーカーオプション。オーディオレスカーは販売店装着オプション。車いすは装備に含まれません。

参考資料 国や地方自治体の主な助成措置

身体障がい者の方の自動車の購入や運転に際し、国や地方自治体では次のような助成措置が用意されています。◎詳しくは最寄りの福祉事務所・税務署・都道府県税事務所・警察署に事前にお問い合わせください。

- 税制度
 - 消費税の非課税※
 - 自動車税の減免
 - 自動車取得税の減免
- 貸付・助成
 - 自動車購入資金の貸付
 - 自動車改造費の助成
 - 有料道路通行料金の割引
 - 自動車運転の技能習得費の助成
 - 駐車禁止規制の適用除外
 - 補装具の交付・修理

※仕様により一部課税となる場合があります。詳しくは販売店におたずねください。



トヨタは、お体の不自由な方や高齢の方が、より快適に移動できるよう運転や乗り降りを助ける機能を装備したクルマをウェルキャブシリーズとしてラインアップしています。

豊富な車種、選べるやさしさ。トヨタウェルキャブシリーズ。

- ・助手席回転スライドシート車
- ・助手席回転シート車
- ・助手席回転チルトシート車
- ・助手席リフトアップシート車
- ・サイドアクセス車
- ・サイドリフトアップシート車
- ・サイドリフトアップチルトシート車
- ・車いす仕様車
- ・ウェルジョイン
- ・フレンドマチック取付用専用車

販売店ウェルキャブ常設店舗 <ウェルキャブステーション>

<https://toyota.jp/welcab/welcabstation>

ウェルキャブを見て、さわって、体感していただける販売店店舗です。ウェルキャブの展示車、試乗車の常設に加え、専門の知識を備えたウェルキャブコンサルタントが常駐しております。店舗はバリアフリー設計ですので、どなたでも安心してご来店いただけます。ウェルキャブステーションの詳細はホームページをご覧ください。

トヨタウェルキャブ 総合展示場 <トヨタハートフルプラザ>

<https://toyota.jp/heartful>

トヨタハートフルプラザではウェルキャブの展示に加え、個別架装(カスタマイズ)のご相談にもお応えしております。展示車両は随時入れ替わりますのでお電話でお問い合わせください。

- トヨタハートフルプラザ札幌 TEL.011-611-8739
- トヨタハートフルプラザ北広島 TEL.011-375-7730
- トヨタハートフルプラザ仙台 TEL.022-776-8739
- トヨタハートフルプラザ千葉 TEL.043-241-1488
- トヨタハートフルプラザ千葉中央 TEL.043-302-8111
- トヨタハートフルプラザ横浜 TEL.045-662-9691
- トヨタハートフルプラザ名古屋 TEL.052-400-8739
- トヨタハートフルプラザ神戸 TEL.078-366-1616
- トヨタハートフルプラザ福岡 TEL.092-477-6187

営業時間 10:00~18:00
定休日 ■札幌・仙台・名古屋・神戸・福岡:月曜日および第2週火曜日(祝日の場合は、翌日) ■北広島:火曜日 ■千葉:月曜日(祝日を含む)、第2・第3火曜日
■千葉中央:月曜日(祝日の場合は、翌日) ■横浜:不定休(月1回程度)

ウェルキャブシリーズの詳細につきましては、ウェルキャブ専用カタログもしくはホームページ(<https://toyota.jp/welcab>)でご確認ください。

■アクア ウェルキャブはメーカー完成特装車(TECS)のため、持ち込み登録となります。詳しくは専用カタログをご覧ください。



「サポトヨ」とは「サポートトヨタ」の略称です。

技術と人で、安全安心をサポート

詳しくはこちらをご覧ください。

<https://toyota.jp/sapotoyo/>



いろんなクルマと比較もできる。詳しくは! <https://toyota.jp>

START YOUR IMPOSSIBLE

このカタログに関するお問い合わせは、お近くのアクア取り扱い販売店または下記のお客様相談センターへ
トヨタ自動車株式会社 お客様相談センター 全国共通・フリーコール ☎0800-700-7700 オープン時間 365日 9:00~18:00 所在地 〒450-8711 名古屋市中村区名駅4丁目7番1号
本仕様ならびに装備は予告なく変更することがあります。(このカタログの内容は'19年7月現在のもの) ボディカラーおよび内装色は撮影、印刷インキの関係で実際の色とは異なって見えることがあります。
発進・加速はゆるやかに。エコドライブに心がけよう。

モデルスタコンプリート 完成車出荷（持込登録）
 (株) トヨタカスタマイジング&ディベロップメントの取り扱い商品です。

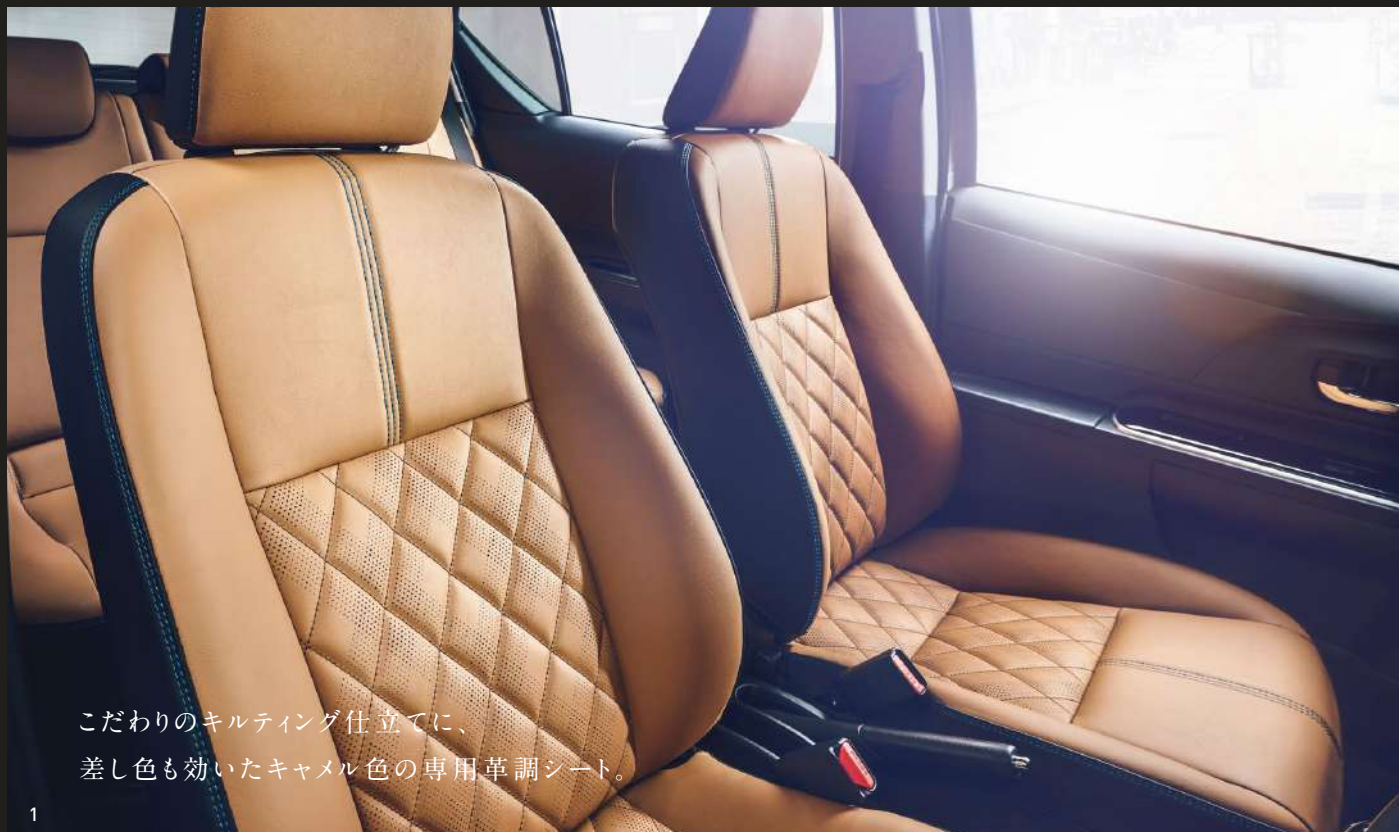

こだわりのキルティング仕立てに、
 差し色も効いたキャメル色の専用革調シート。

1



2



3

AQUA
 “Rirvie”
 “リルヴィー”

私らしさを、
 大切にするクルマ。

ひと目で気になる、おしゃれなスタイル。
 ずっと愛せる、上質な時間。
 「私の」そう呼べる、こんなにもびったりなクルマは、初めてかも。
 私のアクア。Rirvie。

Photo(1,2)：アクア“Rirvie”(ベース車両はG)。ボディカラーはスーパーレッドV(3P0)。内装色はブラック。販売店装着オプションの15インチアルミホイールセット(MODELLISTA SpinAir II(ガンメタリック×ポリッシュ))を装着しています。 Photo(3)：アクア“Rirvie”(ベース車両はS)。ボディカラーのホワイトパールクリスタルシャイン(070)はメーカーオプション。

■ 詳しくは専用カタログをご覧ください。

モデルスタの商品に関するお問い合わせ先 株式会社トヨタカスタマイジング&ディベロップメント[モデルスタコールセンター] TEL.03-6361-1000 〒182-0021 東京都調布市調布ヶ丘1丁目18番地1号 調布センタービル6階

■ 下記のサービス・商品につきましては、一部取り扱いのない地域・店舗がございます。

<p>For Your Life 暮らしの中で、私たちトヨタにできること</p>	<p>アフターサービスなら トヨタサービス toyota.jp/after_service/</p>	<p>クルマを借りるなら TOYOTA Rent a Car www.toyota.co.jp/rent/</p>	<p>U-Carを 買うなら T-Value gazoo.com/U-Car/T-Value/T-ValueInfo.html</p>	<p>クルマを売るなら T-UP www.toyota.co.jp/t-up/</p>
<p>クルマ好きが集まる場所 GAZOO gazoo.com</p>	<p>クレジットカードなら TS3 ts3card.com</p>	<p>スマホ買うなら トヨタのau au toyota.jp/information/campaign/pipit/</p>	<p>家を建てるなら TOYOTA HOME www.toyotahome.co.jp</p>	<p>マリレジャーなら TOYOTA MARINE www.toyota.co.jp/marine</p>

AQUA

