



駆けぬける喜び



**THE NEW BMW 1 SERIES.**



**M** PERFORMANCE

# THE NEW BMW 1 SERIES.

[www.bmw.co.jp/1series](http://www.bmw.co.jp/1series)

## INNOVATION AND TECHNOLOGY.



18 BMW EfficientDynamics



20 BMW ConnectedDrive



22 シャシーとセーフティ

## EQUIPMENT.



24 モデル/デザイン・ライン



32 装備ハイライト



36 ボディ・カラー

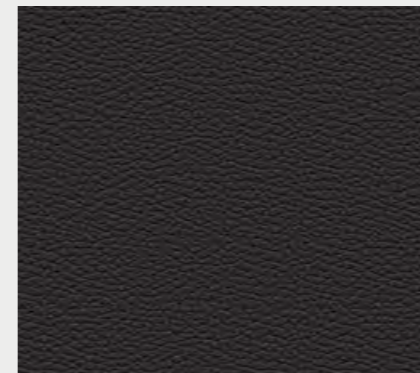

38 シート・マテリアル&カラー、  
インテリア・トリム、インテリア・カラー



40 ホイール/タイヤ



41 BMW純正アクセサリ

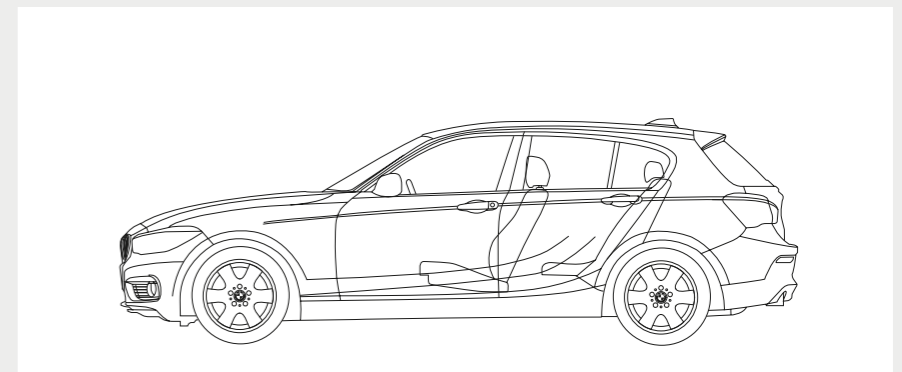

42 主要諸元

※ 写真は日本仕様とは一部異なります。また、一部オプションを含みます。



**進化を刺激する者。**

走り続けるため、クルマはつながる。





## そのパフォーマンスが、 街並みを変えていく。

アダプティブ M サスペンション\*1による卓越したドライビング・ダイナミクス ||  
正確なステアリング・レスポンスを実現するバリアブル・スポーツ・  
ステアリング\*2 || 8速スポーツ・オートマチック・トランスミッション\*2が極めて  
滑らかで精密なギヤ・シフトを実現 || BMWツインパワー・ターボ・テクノロジーと  
ECO PROモードがもたらす高い効率性 || ドライビング・アシスト\*3による  
安全性の強化



\*1 : M140iに標準装備、118i/118d M Sport、120i M Sportにはオプション。  
(ファスト・トラック・パッケージとして設定可能です)

\*2 : M140iに設定されます。

\*3 : 118i / 118d Sport、118i / 118d Style、118i / 118d M Sport、120i Sport、  
120i Style、120i M Sport、M140iに標準装備、118i Standardにはオプション。  
(ドライビング・アシスト・パッケージとして設定可能です)



## 装いも、 新たに。

センター・コンソールとインストルメント・パネルは、よりドライバー・オリエンテッドな設計にリニューアル || 新デザインのエア・アウトレットの配置 || ハイグロス・ブラック・ハイライトが施されたアルミニウム・ヘキサゴン・インテリア・トリム\* || デザインや素材の細部にいたるまで完璧に調和するインテリア

\* M140iにのみ設定可能です。

※ 写真は日本仕様とは一部異なります。また、一部オプションを含みます。



## あなたを軸に、 つながりはじめる。

革新的なワイド・コントロール・ディスプレイ(タッチ・パネル機能付) || 直観的でスマートな操作を実現 || BMWコネクテッド・ドライブ<sup>\*1\*2</sup>が、つながりを強化 || 包括的でインタラクティブなオンライン& エンターテインメント機能

\*1: モデルにより装備の設定が異なります。

\*2: 本サービスは、BMWが契約する事業者が提供するモバイル・ネットワークの電波の届かない場所ではご利用いただけません。

※ 写真は日本仕様とは一部異なります。また、一部オプションを含みます。



## 加速する アドレナリン。

ニューBMW M140i: 直列6気筒BMW M Performance ツインパワー・ターボ・  
ガソリン・エンジン搭載 || 専用チューニングのサスペンション || 0-100km/h加速4.6秒\* ||  
250kW(340ps) || 最大トルク500Nm

\*ヨーロッパ仕様車値(自社データ)





## 走りの美学を 束ねて。

情熱的で精悍なエクステリア・デザイン II 力強いスタイリングを象徴する  
キドニー・グリル II ロング・ホイールベース II ショート・オーバーハング II  
ワイドで低く構えたスタンス





## どこまでも続く、 駆けぬける喜び。

スタートからフィニッシュまで、喜びはすべてあなたのもの。街中のドライブからスポーティな疾走まで、ニューBMW 1シリーズは、あなたのあらゆる望みを叶えます。このクルマが誇るのは、類い稀なる俊敏性、最上級のダイナミクス、そして高い効率性。それは、都市でも郊外でも同様です。さらに先進のドライビング・アシスト・システムと、ドライバー・クルマ・外界を相互につなぐ包括的なネットワークが、独自の走行快適性、究極の安全性、そして何より、無限の駆けぬける喜びをもたらします。

www.bmw.co.jp/efficientdynamics

## より少ない燃料で、さらなる走りの喜びを生み出す一連の革新技術。

### より少ない燃料で、より大きなパワーを。

3気筒から12気筒まで、最大限のパワーを発揮。より少ない燃料消費で、より多くの感動体験を。BMWツインパワー・ターボ・エンジンは、高圧の燃料を燃焼室内に直接噴射する高精度ダイレクト・インジェクション・システムに、革新的なターボ・テクノロジーと、バルブトロニックやダブルVANOSを組み合わせることで、最大限の効率と最高のダイナミクスをもたらします。ディーゼル、ガソリンのエンジンであってもBMW EfficientDynamicsの技術を結集したエンジンは、そのどれもが低回転域からあふれるパワーを路面に伝え、優れたレスポンスを発揮しながら、燃料消費と排出ガスを抑えたクリーンな走りを実現します。

### よりクリーンに、より大きな駆けぬげる喜びを。

約33%の低減を達成。2000年以降のCO<sub>2</sub>排出量。BMW EfficientDynamicsとは、エンジンの開発にとどまらず、車両コンセプトやインテリジェント・エネルギー・マネジメントまでを広く包括する一連のテクノロジーを示します。あらゆる領域においての革新的な技術をBMWの全モデルに標準装備し、ラインアップ全体における継続的な効率向上を実現。BMWはエアロダイナミクスとエンジン効率を高めるとともに、軽量構造やハイブリッド・テクノロジーを採用することによって車両全体でCO<sub>2</sub>排出量を33%低減しました。

### より軽く、より速く。

インテリジェントな軽量構造により、最大140kgの減量に成功。最も細部に至るまで高度なエンジニアリング: インテリジェントな軽量構造とは、適切な素材を適切な部位に採用することを意味します。BMW EfficientLightweight (BMWエフィシエント・ライトウェイト) コンセプトに基づき、アルミニウムやカーボン・ファイバー強化樹脂などの超軽量素材を用いることで最大限の軽量化を実現。これにより、ドライビング・ダイナミクスは最大限に引き上げられ、車両の安定性、安全性、快適性も向上します。



### ドライビング・パフォーマンス・コントロール (ECO PROモード付)

ドライバーの求めるスタイルに合わせて、エンジン、トランスミッション、パワー・ステアリング、DSC (ダイナミック・スタビリティ・コントロール) の特性を任意のモードに最適化します\*。スイッチを押すだけで、「コンフォート」、「スポーツ」、「スポーツ・プラス」のモードに切り替えられます。「スポーツ・プラス」ではDSCがDTC (ダイナミック・トラクション・コントロール) に変更され、タイヤのスリップやスライドを一定速度まで許容するダイナミックなドライビングが可能になります。また、燃料消費率の低減に貢献する「ECO PRO」を選択すると、オートマチック・エア・コンディショナーの設定も効率的なモードに変更されます。

\*アダプティブ M サスペンション装備車の場合はサスペンションの特性も任意に設定できます。アダプティブ M サスペンションは、M140iに標準装備、M Sportにはオプション。(ファスト・トラック・パッケージとして設定可能です)

### エアロダイナミクス

BMWはエアロダイナミクスの分野でも、最適に組み合わせられたさまざまな革新技術により、優れた空気抵抗値を達成しました。それは、効率と燃料消費量にも良い影響をもたらします。フラットなアンダー・ボディや最適化されたドア・ミラーなどが革新的な技術の代表として挙げられます。

## THE NEW BMW 1 SERIES – DYNAMIC AND EFFICIENT.



### ニュー-BMW M140i

- 3.0ℓ直列6気筒BMW M Performanceツインパワー・ターボ・ガソリン・エンジン
- 最高出力 250kW(340ps)/5,500rpm
- 最大トルク 500Nm(51.0kgm)/1,520-4,500rpm
- 0-100km/h加速 4.6秒\*<sup>1</sup>
- 燃料消費率 13.4km/ℓ\*<sup>2</sup>



### ニュー-BMW 118i

- 1.5ℓ直列3気筒BMWツインパワー・ターボ・ガソリン・エンジン
- 最高出力 100kW(136ps)/4,400rpm
- 最大トルク 220Nm(22.4kgm)/1,250-4,300rpm
- 0-100km/h加速 8.7秒\*<sup>1</sup>
- 燃料消費率 18.1km/ℓ\*<sup>2</sup>



### ニュー-BMW 120i

- 2.0ℓ直列4気筒BMWツインパワー・ターボ・ガソリン・エンジン
- 最高出力 135kW(184ps)/5,000rpm
- 最大トルク 270Nm(27.5kgm)/1,350-4,600rpm
- 0-100km/h加速 7.1秒\*<sup>1</sup>
- 燃料消費率 15.9km/ℓ\*<sup>2</sup>



### ニュー-BMW 118d

- 2.0ℓ直列4気筒BMWツインパワー・ターボ・ディーゼル・エンジン
- 最高出力 110kW(150ps)/4,000rpm
- 最大トルク 320Nm(32.6kgm)/1,500-3,000rpm
- 0-100km/h加速 8.1秒\*<sup>1</sup>
- 燃料消費率 22.2km/ℓ\*<sup>2</sup>



\*1: ヨーロッパ仕様車値(自社データ)

\*2: 燃料消費率JC08モード(国土交通省審査値)。燃料消費率は、定められた試験条件での値です。使用環境(気象、渋滞等)や運転方法(急発進、エアコン使用等)に応じて燃料消費率は異なります。

## 車両の周囲 **360°** の状況を把握。

BMWコネクテッドドライブがもたらす、最高レベルの利便性と安全性をお楽しみください。走行時、駐車時のサポート、視認性の確保など、BMWコネクテッドドライブのアシスト・システムが、あらゆるシチュエーションにおいて頼もしいパートナーとして活躍します。たとえば、レーダー、超音波、カメラなど、最先端テクノロジーを採用した信頼性の高いシステムが、車両周辺の状況を正確に把握。これがインテリジェントなドライバー・アシスト・システムの基盤となります。そして、必要なときにドライバー自身が作動させたり、緊急時に自動作動することで、BMWのステアリングを握るすべての瞬間を、より安全に、さらに便利にします。

## 40年以上の実績 BMWコネクテッド・ドライブ。

未来を見据え続けて。BMWは、1970年代にはすでにコネクテッド・モビリティを視野に入れた開発を進めていました。そして、未来的なデジタル社会の到来を告げる出来事となったのが、1999年のSIMカードを組み込んだ車両の登場です。その後、初のオンライン・サービスであるGoogle<sup>\*1</sup>サービス、ドライバーを支援する先進的なディスプレイ・システムである、BMWヘッドアップ・ディスプレイなどが誕生しました。常に「お客様の声」を中心に位置づけてきた、開発の歴史。そして今、高級車メーカーとして初めて、BMWコネクテッド・ドライブ・ストアを通して、車内や自宅のPCから様々なサービスの予約や支払いができる便利な体制を確立しました。BMWは、BMW Connectedとオープン・モビリティ・クラウドの導入により、モビリティの未来へ向けた、次なるステップを踏み出します。

## 多彩なサービスとアプリが揃う BMWコネクテッド・ドライブ・ストア。

BMWコネクテッド・ドライブ・ストアでは、いつでもどこでも便利なサービスが購入可能。たとえば、コネクテッド・ドライブ・サービスを購入すれば、スマートフォン<sup>\*2</sup>から公認アプリが使えるようになります。また、BMWドライバー・サポート・デスクのオペレーターが、24時間365日、あなたの知りたいさまざまな情報を運転中のあなたに代わって調べてくれます。オペレーターが調べた位置情報は、車両に送信されナビゲーション画面に表示可能。情報を得るためにその都度停車する必要もなく、BMWならではの走りを存分に愉しめます。



## ドライビング・アシスト<sup>\*3</sup>

(レーン・ディパーチャー・ウォーニング(車線逸脱警告システム)、  
前車接近警告機能、衝突回避・被害軽減ブレーキ)

前車接近警告機能は、常に前方をモニターしており、先行車に接近すると、まず予備警告として、メーター・パネルの警告灯で注意を喚起します。急速に接近した場合は緊急警告が作動し、警告音を発して、衝突を避けるように強く促すとともに、システムが予めブレーキ圧を高め、ドライバーのブレーキ操作時に瞬時に最大の制動力を発揮できるよう備えます。ステアリングやブレーキの操作など、ドライバーによる事故回避行動がないまま、衝突が不可避と判断された場合、システムが自動的にブレーキをかけて先行車との衝突回避・被害軽減を図ります。この衝突回避・被害軽減ブレーキは、歩行者に対しても作動します。レーン・ディパーチャー・ウォーニングは、車線からクルマが逸脱しそうになると、ステアリング・ホイールを振動させてドライバーに注意を促します。

※ 前車接近警告は5km/h以上、衝突回避・被害軽減ブレーキは5-60km/h、歩行者検知機能は10-60km/h、レーン・ディパーチャー・ウォーニングは70km/h以上の走行時に作動します。

※ ご使用前には、取扱説明書にて各機能の原理や操作方法を必ずご確認ください。運転者には、いかなる場合でも安全運転を行う義務があります。本機能は、運転者が責任を持って安全運転を行うことを前提とした「運転支援技術」であり、運転者に代わって車が自律的に安全運転を行う、完全な自動運転ではありません。システムの認識性能には限界があるため、路面状況や気象条件等によってはシステムが作動しない場合や、不適正にまたは理由なく作動する可能性があります。そのため、安全確認や運転操作をシステムに委ねる運転は、重大な事故につながる危険があります。常にご自身の責任で交通状況に注意し安全運転を心がけてください。

## ACC / アクティブ・クルーズ・ コントロール(ストップ&ゴー機能付)<sup>\*3</sup>

ドライバーが任意に設定した速度をベースに、先行車との車間距離を維持しながら自動で加減速を行い、高速走行をサポート。車両停止や再加速も自動で行うため、渋滞時の運転負担を軽減します。

※ ご使用前には、取扱説明書にて各機能の原理や操作方法を必ずご確認ください。運転者には、いかなる場合でも安全運転を行う義務があります。本機能は、運転者が責任を持って安全運転を行うことを前提とした「運転支援技術」であり、運転者に代わって車が自律的に安全運転を行う、完全な自動運転ではありません。システムの認識性能には限界があるため、路面状況や気象条件等によってはシステムが作動しない場合や、不適正にまたは理由なく作動する可能性があります。そのため、安全確認や運転操作をシステムに委ねる運転は、重大な事故につながる危険があります。常にご自身の責任で交通状況に注意し安全運転を心がけてください。

## PDC(パーク・ディスタンス・コントロール)<sup>\*3</sup>

フロントおよびリヤに装備可能。車両の前方や後方にある障害物までの距離を信号音とビジュアル表示で知らせ、狭いスペースでの駐車や車庫入れをサポートします。

※ 本サービスは、BMWが契約する事業者が提供するモバイル・ネットワークの電波の届かない場所ではご利用いただけません。  
※ モデルにより装備の設定およびBMWコネクテッド・ドライブ・ストアにて購入可能なサービスが異なります。

\*1 : ©2015 Google Inc. All rights reserved. GoogleおよびGoogleロゴはGoogle Inc.の登録商標です。  
\*2 : 一部機種によってご利用いただけません。  
\*3 : モデルにより装備の設定が異なります。



**50:50の理想的な重量配分**：前後約50:50の理想的な重量配分により、トラクション性能が向上。エンジン・パワーを確実に路面に伝えるとともに、卓越した俊敏性と優れたハンドリング性能をもたらします。さらにロング・ホイールベース、ショート・オーバーハング、低重心によって、スポーティなドライビングをいっそう磨き抜いています。

**アダプティブ M サスペンション**：サスペンションの特性を、極めて俊敏なハンドリングを実現するスポーツ走行から快適なクルージングまで任意に調整することができるので、スポーツ走行に適したシーンでは、ドライビング・ダイナミクスの限界をさらに高めることができます。また、ホイールの動きや路面の状況変化を常にセンサーが検知し、瞬時にダンパーの減衰力を電子制御することで安全に高いパフォーマンスを愉しむことができます。

**バリアブル・スポーツ・ステアリング(サーボトロニック付)**：ステアリングの操舵量に合わせてステアリング・ギヤ・レシオを連続的に変化させ、走行中のステアリング操作に対する前輪の切れ角を最適化します。ステアリングを大きく切り込んでいく際は、ステアリング操作に対して前輪の切れ角がより大きくなるため、タイトなコーナーでは俊敏性が向上し、駐車時には取り回しが容易になります。高速走行時などのステアリング操作が小さいときには、前輪の切れ角は小さくなり直進安定性が高まります。車速に応じてパワー・ステアリングのアシスト量を可変制御するサーボトロニックを含みます。

**8速オートマチック・トランスミッション(ステップトロニック付)**：途切れのない加速で、さらなるドライビング・ダイナミクスを実現。高速域でのエンジン回転数を低く抑えることが可能となり、高いレベルの効率性を達成しました。また、変速時のエンジン回転数の変化も減少させ、快適なギヤ・シフトをサポートします。マニュアル・モードでは、シフト・インジケータが、燃費消費量を抑えるシフト・ポジションをアドバイスします。

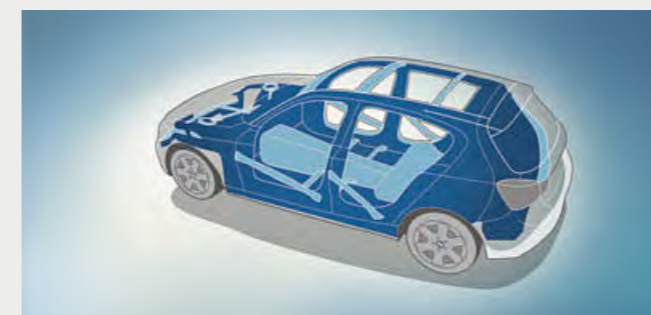

**パッセンジャー・セル**：衝突時の変形を精緻な計算により解析し、その結果をもとに高い剛性を誇る補強材や高強度素材を効果的に使用しました。前面・側面・後面からのいかなる衝突に対しても、最大限のパッシブ・セーフティを実現します。

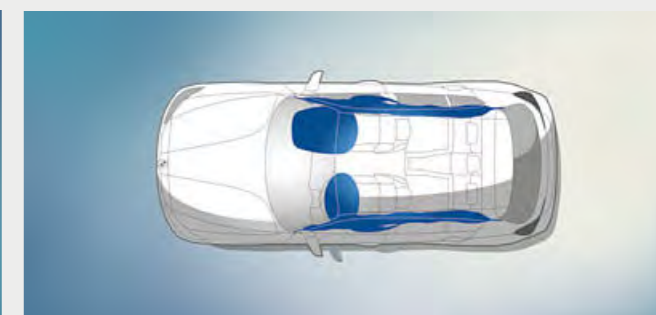

**エアバッグ**：BMWのエアバッグや、フロント・シートのレストレイント・システムをはじめとするその他の安全装備は、互いに補完しあうことで、徹底した安全性を貫きます。運転席&助手席エアバッグ、運転席&助手席サイド・エアバッグ、カーテン・ヘッド・エアバッグ(フロント&リヤ)の計6個のエアバッグが、万一の事故の際にそれぞれ最適な保護を提供します。



**ランフラット・タイヤ**：タイヤのサイド・ウォールを強化しているため、パンクした場合でも、タイヤが完全につぶれたり、リムから外れたりすることがなく、一定距離を走り続けることができます。空気圧の低下を感知すると、点灯してドライバーに知らせるタイヤ空気圧警告システムも装備。  
※ モデルにより装備の設定が異なります。



**DSC(ダイナミック・スタビリティ・コントロール)**：高精度センサーが車両の状態をリアルタイムでモニターし、必要に応じて各ホイールへのブレーキ入力やエンジン出力を制御することにより、走行安定性とトラクションを最適化し、安全性とドライビング・プレジャーを同時に高めることができます。

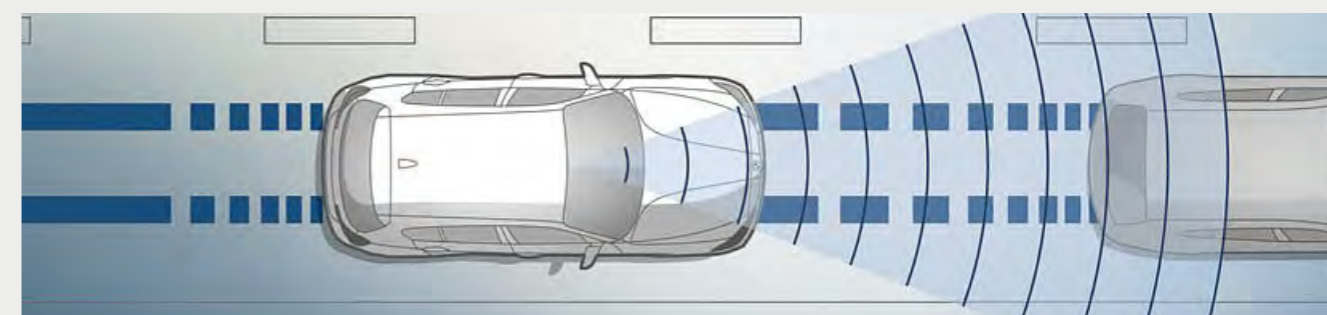

**前車接近警告機能、衝突回避・被害軽減ブレーキ<sup>\*1\*2</sup>**：前車接近警告機能は、常に前方をカメラでモニターしており、先行車に接近すると、まず予備警告として、メーター・パネルの警告灯で注意を喚起します。急速に接近した場合は緊急警告が作動し、警告音を発して、衝突を避けるように強く促すとともに、システムが予めブレーキ圧を高め、ドライバーのブレーキ操作時に瞬時に最大の制動力を発揮できるよう備えます。ステアリングやブレーキの操作など、ドライバーによる事故回避行動がないまま、衝突が不可避と判断された場合、システムが自動的にブレーキをかけて先行車との衝突回避・被害軽減を図ります。この衝突回避・被害軽減ブレーキは、歩行者に対しても作動します。  
※ モデルにより装備の設定が異なります。

※ モデルにより装備の設定が異なります。

\*1：前車接近警告は5km/h以上、衝突回避・被害軽減ブレーキは5-60km/h、歩行者検知機能は10-60km/hでの走行時に作動します。  
\*2：ご使用前には、取扱説明書にて各機能の原理や操作方法を必ずご確認ください。運転者には、いかなる場合でも安全運転を行う義務があります。本機能は、運転者が責任を持って安全運転を行うことを前提とした「運転支援技術」であり、運転者に代わって車が自動的に安全運転を行う、完全な自動運転ではありません。システムの認識性能には限界があるため、路面状況や気象条件等によってはシステムが作動しない場合や、不適正にまたは理由なく作動する可能性があります。そのため、安全確認や運転操作をシステムに委ねる運転は、重大な事故につながる危険があります。常にご自身の責任で交通状況に注意し安全運転を心がけてください。

# THE NEW BMW 1 SERIES.



ニューBMW 1シリーズ ボディ・カラー:アルビン・ホワイトⅢ



マルチファンクション・レザー・ステアリング・ホイールを備えたコックピットは、すべてのコントロール類がドライバーの手の届きやすい位置にレイアウトされ、直観的な操作が可能です。



アンソラジットのムーヴ・クロス・シートとサテン・シルバーク・マット・インテリア・トリムは、心地よくスポーティな空間を演出します。

- 主な標準装備:**
- 16インチ スチール・ホイール(ホイール・カバー付): 6.5J×16ホイール、195/55R16タイヤ(ランフラット・タイヤ)
  - 16インチ Vスポーク・スタイリング378 アロイ・ホイール\*1: 7J×16ホイール、205/55R16タイヤ(ランフラット・タイヤ)
  - マルチファンクション・レザー・ステアリング・ホイール
  - 1ゾーン・オートマチック・エア・コンディショナー(マイクロ・フィルタ(花粉除去機能付))
  - 8.8インチ ワイド・コントロール・ディスプレイ(タッチ・パネル機能付)
  - オーディオ・ビジュアル・システム(AM/FMラジオ、CD/DVDプレーヤー(MP3対応)、Musicコレクション機能\*2、USB端子\*3)
  - HDDナビゲーション・システム(VICS 3メディア対応)\*4
  - ドライビング・パフォーマンス・コントロール(ECO PROモード付)
  - iDriveコントローラー(コントロール・ディスプレイ用、ダイレクト・メニュー・コントロール・ボタン、タッチ・パッド付)
  - ハンズフリー・テレフォン・システム\*5
  - ムーヴ・クロス・インテリア(シート/ドア・トリム) (カラー: アンソラジット)
  - サテン・シルバーク・マット・インテリア・トリム



16インチ Vスポーク・スタイリング378 アロイ・ホイール: 7J×16ホイール、205/55R16タイヤ(ランフラット・タイヤ)

\*1: プラス・パッケージに設定されます。  
 \*2: コピー・コントロールCDなど、一部再生できない場合もあります。  
 \*3: USBメモリーから楽曲データをHDDに保存の後、再生することができます。(お使いのUSBメモリーによっては保存できない場合があります)  
 \*4: ITSスポット対応DSRC車載器(ルーフ・ミラー内蔵、ETC機能付)を設定した場合、VICS 3メディア対応となります。

# THE NEW BMW 1 SERIES SPORT.\*6

Equipment 24 | 25

■ = 標準装備 □ = オプション装備 \* = モデルにより設定が異なります。



ニューBMW 1シリーズ 120i Sport ボディ・カラー:メルボルン・レッド



マット・コーラル・レッドのアクセントをあしらったハイグロス・ブラック・インテリア・トリムとマルチファンクション・スポーツ・レザー・ステアリング・ホイールが、ニューBMW 1シリーズのダイナミックな室内をさらに強調します。

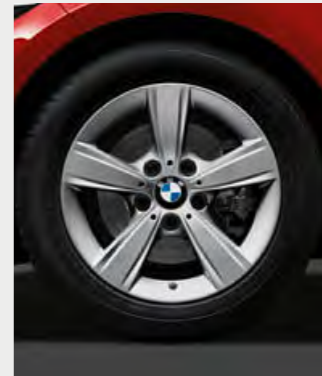

16インチ スタースポーク・スタイリング376 アロイ・ホイール: 7J×16ホイール、205/55R16タイヤ(ランフラット・タイヤ)



17インチ スタースポーク・スタイリング379 アロイ・ホイール: 7.5J×17ホイール、225/45R17タイヤ(ランフラット・タイヤ)

## インテリア:

- ドア・シル・プレート(BMWロゴ、アルミ・インサート付)
- スポーツ・シート(運転席&助手席、電動調節式サイド・サポート付)
- コーナー・クロス・インテリア(シート/ドア・トリム) (カラー: アンソラジット/グレー・ハイライト)
- コーナー・クロス・インテリア(シート/ドア・トリム) (カラー: アンソラジット/レッド・ハイライト)
- ハイグロス・ブラック・インテリア・トリム/マット・コーラル・レッド・ハイライト
- マルチファンクション・スポーツ・レザー・ステアリング・ホイール(レッド・ステッチ付)
- ホワイトまたはオレンジに切り替え可能なアンビエント・ライト
- レッド・スケール付メーター
- 専用ステッチが施されたインストルメント・パネル
- ドライビング・パフォーマンス・コントロール(スポーツ・プラス・モード付)
- ITSスポット対応DSRC車載器(ルーフ・ミラー内蔵、ETC機能付)
- クルーズ・コントロール(ブレーキ機能付)
- ドライビング・アシスト
- レッド・アクセント付リモート・コントロール・キー

## エクステリア:

- \* 16インチ スタースポーク・スタイリング376 アロイ・ホイール: 7J×16ホイール、205/55R16タイヤ(ランフラット・タイヤ)
- \* 17インチ スタースポーク・スタイリング379 アロイ・ホイール: 7.5J×17ホイール、225/45R17タイヤ(ランフラット・タイヤ)
- 専用デザインのフロント・エプロンとリア・スカート
- クローム仕上げキドニー・グリル(ワイド・ブラック・バー)
- LEDヘッドライト
- LEDフロント・フォグ・ランプ
- エキゾースト・テールパイプ(ブラック・クローム仕上げ)
- Sportエクステリア・バッジ

\*5: ハンズフリー・テレフォン・システムは、Bluetooth対応の携帯電話でご利用が可能です。一部機種により、ご利用いただけない場合があります。Bluetooth®は米国Bluetooth SIG, Inc.の登録商標です。

\*6: 118i、118d、120iに設定可能です。

※ 写真は日本仕様とは一部異なります。日本仕様の場合、AT/右ハンドル車のみを設定となります。また、一部オプションを含みます。

# THE NEW BMW 1 SERIES STYLE.\*1

■ = 標準装備 □ = オプション装備 \* = モデルにより設定が異なります。



ニューBMW 1シリーズ 120i Style ボディ・カラー:ブラック・サファイア



※写真のホイールは、日本仕様とは異なります。



ステアリング・ホイールに装備されているマルチファンクション・ボタンを押すだけで、電話やスピーチ・コントロール(音声入力システム)、オーディオなどの機能や、クルーズ・コントロールを操作できます。



シルバー・パール・グレーのバス・クロス/レザー・コンビネーションを採用したエレガントなシートで、快適に過ごすことができます。



17インチ Vスポーク・スタイリング412 アロイ・ホイール: 7.5J×17ホイール、225/45R17タイヤ(ランフラット・タイヤ)



16インチ Vスポーク・スタイリング411 アロイ・ホイール: 7J×16ホイール、205/55R16タイヤ(ランフラット・タイヤ)

## インテリア:

- ドア・シル・プレート(BMWロゴ、アルミ・インサート付)
- バス・クロス/レザー・コンビネーション・インテリア(シート/ドア・トリム) (カラー:シルバー・パール・グレー)
- ホワイト・アクリル・ガラス・インテリア・トリム/パール・クローム・ハイライト
- マルチファンクション・スポーツ・レザー・ステアリング・ホイール
- オレンジまたはブルーに切り替え可能なアンビエント・ライト
- 専用ステッチが施されたインスツルメント・パネル
- ITSスポット対応DSRC車載器(ルーム・ミラー内蔵、ETC機能付)
- クルーズ・コントロール(ブレーキ機能付)
- ドライビング・アシスト
- パール・クローム・アクセント付リモート・コントロール・キー

## エクステリア:

- \* 16インチ Vスポーク・スタイリング411 アロイ・ホイール: 7J×16ホイール、205/55R16タイヤ(ランフラット・タイヤ)
- \* 17インチ Vスポーク・スタイリング412 アロイ・ホイール: 7.5J×17ホイール、225/45R17タイヤ(ランフラット・タイヤ)
- 専用デザインのフロント・エプロンとリヤ・スカート
- クローム仕上げキドニー・グリル (マット・オキサイド・シルバー仕上げワイド・バー)
- LEDヘッドライト
- LEDフロント・フォグ・ランプ

# THE NEW BMW 1 SERIES M SPORT.\*1

Equipment 26127

powered by



ニューBMW 1シリーズ 120i M Sport ボディ・カラー:アルビン・ホワイトIII



ハイグロス・ブラック・トリムとパール・クローム・ハイライトの組み合わせは、マルチファンクション M スポーツ・レザー・ステアリング・ホイールのスポーティな印象をさらに際立たせます。



18インチ M ライト・アロイ・ホイール・ダブルスポーク・スタイリング461M (フェリック・グレー)\*2: (フロント)7.5J×18ホイール、225/40R18タイヤ、(リヤ)8J×18ホイール、245/35R18タイヤ(ランフラット・タイヤ)

## インテリア:

- ドア・シル・プレート(Mロゴ、アルミ・インサート付)
- スポーツ・シート(運転席&助手席、電動調節式サイド・サポート付)
- ヘキサゴン・クロス/アルカンタラ・コンビネーション・インテリア(シート/ドア・トリム) (カラー:アンソラジット/ブルー・ハイライト)
- ダコタ・レザー・シート(カラー:ブラック、オイスター)
- ハイグロス・ブラック・インテリア・トリム/パール・クローム・ハイライト
- マルチファンクション M スポーツ・レザー・ステアリング・ホイール
- BMW Individual アンソラジット・ルーフ・ライニング
- ホワイトまたはオレンジに切り替え可能なアンビエント・ライト
- レッド・スケール付メーター
- 専用ステッチが施されたインスツルメント・パネル
- ドライビング・パフォーマンス・コントロール(スポーツ・プラス・モード付)
- ITSスポット対応DSRC車載器(ルーム・ミラー内蔵、ETC機能付)
- クルーズ・コントロール(ブレーキ機能付)
- ドライビング・アシスト
- ブルー・アクセント付リモート・コントロール・キー
- ニーパッド(運転席)

## エクステリア:

- 17インチ M ライト・アロイ・ホイール・ダブルスポーク・スタイリング460M: (フロント)7.5J×17ホイール、225/45R17タイヤ、(リヤ)8J×17ホイール、245/40R17タイヤ(ランフラット・タイヤ) ※スノー・チェーンは装着できません。
- 18インチ M ライト・アロイ・ホイール・ダブルスポーク・スタイリング461M (フェリック・グレー): (フロント)7.5J×18ホイール、225/40R18タイヤ、(リヤ)8J×18ホイール、245/35R18タイヤ(ランフラット・タイヤ) ※スノー・チェーンは装着できません。
- M エアロダイナミクス・パッケージ (フロント・エプロン、サイド・スカート、リヤ・スカート)
- クローム仕上げキドニー・グリル(ワイド・ブラック・バー)
- LEDヘッドライト
- LEDフロント・フォグ・ランプ
- BMW Individual ハイグロス・シャドー・ライン・エクステリア (ブラック・サイド・ウインドー・フレーム・モールディング(光沢仕上げ))
- エキゾースト・テールパイプ(クローム仕上げ)
- M スポーツ・サスペンション
- M エクステリア・バッジ

\*1: 118i、118d、120iに設定可能です。  
\*2: スノー・チェーンは装着できません。

※ 写真は日本仕様とは一部異なります。日本仕様の場合、AT/右ハンドル車のみを設定となります。また、一部オプションを含みます。

# THE NEW BMW 1 SERIES M SPORT EDITION SHADOW.

118i M Sport Edition Shadow / 118d M Sport Edition Shadow

Equipment 28129

powered by 

■ = 標準装備 □ = オプション装備 \* = モデルにより設定が異なります。



ニューBMW 1シリーズ 118d M Sport Edition Shadow ボディ・カラー:ブラック・サファイア



ニューBMW 1シリーズの表情をさらにシャープにする、ダーク・カラーLEDヘッドライト。

#### インテリア:

- ドア・シル・プレート(Mロゴ、アルミ・インサート付)
- スポーツ・シート(運転席&助手席、電動調節式サイド・サポート付)
- ダコタ・レザー・シート(カラー:コニャック/ブラウン・ハイライト)
- ハイグロス・ブラック・インテリア・トリム/パール・クローム・ハイライト
- マルチファンクション M スポーツ・レザー・ステアリング・ホイール
- BMW Individual アンソラジット・ルーフ・ライニング
- ホワイトまたはオレンジに切り替え可能なアンビエント・ライト
- レッド・スケール付メーター
- 専用ステッチが施されたインストルメント・パネル
- ドライビング・パフォーマンス・コントロール(スポーツ・プラス・モード付)
- ITSスポット対応DSRC車載器(ルーム・ミラー内蔵、ETC機能付)
- クルーズ・コントロール(ブレーキ機能付)
- ドライビング・アシスト
- パーキング・サポート・パッケージ
- ACC/アクティブ・クルーズ・コントロール(ストップ&ゴー機能付)
- コンフォート・パッケージ
- HiFiスピーカー・システム(205W、7スピーカー)
- ブルー・アクセント付リモート・コントロール・キー
- ニーパッド(運転席)

#### エクステリア:

- 18インチ M ライト・アロイ・ホイール・ダブルスポーク・スタイリング719M (ジェット・ブラック):(フロント)7.5J×18ホイール、225/40R18タイヤ、(リア)8J×18ホイール、245/35R18タイヤ(ランフラット・タイヤ)  
※ スノー・チェーンは装着できません。
- ボディ・カラー  
(カラー:アルビン・ホワイトⅢ、ブラック・サファイア、ミネラル・グレー)
- M エアロダイナミクス・パッケージ  
(フロント・エプロン、サイド・スカート、リア・スカート)
- ハイグロス・ブラック・キドニー・グリル(ワイド・ブラック・バー)
- ダーク・カラーLEDヘッドライト
- LEDフロント・フォグ・ランプ
- ダーク・カラーLEDリア・コンビネーション・ライト
- BMW Individual ハイグロス・シャドー・ライン・エクステリア  
(ブラック・サイド・ウインドー・フレイム・モールディング(光沢仕上げ))
- エキゾースト・テールパイプ(クローム仕上げ)
- M スポーツ・サスペンション
- M エクステリア・バッジ



18インチ M ライト・アロイ・ホイール・ダブルスポーク・スタイリング719M (ジェット・ブラック)\*:(フロント)7.5J×18ホイール、225/40R18タイヤ、(リア)8J×18ホイール、245/35R18タイヤ(ランフラット・タイヤ)

\* スノー・チェーンは装着できません。

※ 写真は日本仕様とは一部異なります。日本仕様の場合、AT/右ハンドル車のみ設定となります。また、一部オプションを含みます。

# BMW M PERFORMANCE.

The new BMW M140i.

ニューBMW M140iは、BMW M社のノウハウと卓越した技術を注ぎ込み、ドライビング・ダイナミクスを徹底的に磨き上げました。3.0ℓ直列6気筒BMW M Performanceツインパワー・ターボ・ガソリン・エンジンは、革新的な技術に基づいたエキゾースト・システムにより、そのエンジン・サウンドにさえMモデルとしての純然たる思想が受け継がれています。排気と吸気のパルプ・タイミングを最適に調整するダブルVANOS、高精度ダイレクト・インジェクション・システム、インターク・バルブのリフト量を無段階に可変制御するバルブトロニック、ツイン・スクロール・ターボチャージャーによって、最高出力250kW(340ps)/5,500rpm、最大トルク500Nm(51.0kgm)/1,520-4,500rpmを実現。0-100km/hを4.6秒<sup>\*1</sup>という驚異的な加速を可能にしました。さらに、運転スタイルと路面状況に合わせてダンピング特性を自動制御するアダプティブ M サスペンション、大型エア・インタークが印象的なフロント・エプロン、人間工学に配慮されたスポーツ・シートとマルチファンクション M スポーツ・レザー・ステアリング・ホイール(シフト・パドル付)、18インチのM ライト・アロイ・ホイールに至るまで、Mの息遣いが圧倒的でスポーティな疾走の興奮をドライバーにもたらしめます。

ニューBMW M140i ボディ・カラー:ブラック・サファイア、18インチ M ライト・アロイ・ホイール・ダブルスポーク・スタイリング436M<sup>\*2</sup>: (フロント)7.5J×18ホイール、225/40R18タイヤ、(リヤ)8J×18ホイール、245/35R18タイヤ



**M PERFORMANCE**

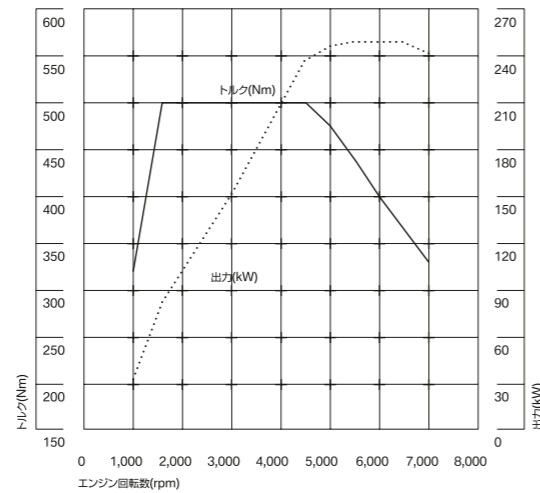

ハイグロス・ブラック・ハイライトを施したアルミニウム・ヘキサゴン・インテリア・トリムと、マルチファンクション M スポーツ・レザー・ステアリング・ホイールが、室内のダイナミックな印象を際立たせます。



ドア・ミラー・キャップはメタリック・カラーのフェリックス・グレーです。



印象的なリヤの「M140i」ロゴが、比類なき性能を主張します。

\*1: ヨーロッパ仕様車値(自社データ)

\*2: スノー・チェーンは装着できません。



■ = 標準装備 □ = オプション装備 \* = モデルにより設定が異なります。



\* **LEDヘッドライト**：先進のLEDテクノロジーを採用。照射される白色光の周波特性は太陽に近く、ハイ・キセノン・ヘッドライトを上回るコントラストでさらに明るく輝きます。夜間はもちろん悪天候の日中でも優れた視認性を発揮し、走行安全性と快適性を高めます。



\* **Mスポーツ・ブレーキ**：Mロゴがあしらわれたダーク・ブルーの対向ピストン・ブレーキ・キャリパーと大型のブレーキ・ディスクが、強力な制動力を発揮します。(ファスト・トラック・パッケージとして設定可能)



■ **LEDを採用したリヤ・コンビネーション・ライト**：特徴的なL字型デザインの2分割リヤ・コンビネーション・ライトにはLEDテクノロジーを採用。それぞれにライティング・エレメントが組み込まれています。急ブレーキをかけた際にライトが点滅して後続車のドライバーに警告を促す、ダイナミック・ブレーキ・ライト機能付。



\* **コンフォート・アクセス**：リモート・コントロール・キーをポケットやハンドバッグなどに入れたまま、ドアとラゲージのロック/ロック解除、さらにエンジンの始動/停止もできるシステムです。  
※ 車両から発信される電波が、挿込み型心臓ペースメーカー等の機器に影響を与える可能性があります。詳しくはBMW正規ディーラーにお問い合わせください。



■ **自動防眩ルーム・ミラー**：後続車からの光が一定以上の強さになると、自動的に眩しさを緩和します。



□ **電動ガラス・サンルーフ**：電動スライド式インテリア・ルーフ、挟み込み防止機能に加え、コンフォート・オープン/クローズ機能が含まれます。これにより、乗員は好みに応じて車内の空気の流れを調節することが可能。さらにルーフと一体化した電動ウインド・ディフレーターが、室内への風の巻き込みや風切音を低減します。



\* **8速オートマチック・トランスミッション(ステップトロニック付)**：途切れない加速で、さらなるドライビング・ダイナミクスを実現。高速域でのエンジン回転数を低く抑えることが可能となり、高いレベルの効率性を達成しました。また、変速時のエンジン回転数の変化も減少させ、快適なギヤ・シフトをサポートします。



\* **ライト・パッケージ**：インテリアに独特な雰囲気をもたらします。フロントとリヤのリーディング・ライト、照明付パニティ・ミラー(運転席&助手席)、フットウェル・ライト(フロント)、アンビエント・ライト、照明付ドア・ハンドルの周囲を照らすドア・ハンドル照明にはLEDライトが含まれます。

■ = 標準装備 □ = オプション装備 \* = モデルにより設定が異なります。



■ **HDDナビゲーション・システム**：文字情報も鮮明に表示する8.8インチの高解像度カラー・ワイド・ディスプレイを採用。視認性に優れた地図デザインと、特徴的な建造物を目印にした描写表示で、容易に現在位置を把握できます。渋滞箇所などの情報をリアルタイムで提供するVICS 3メディア\*1と、広範囲の交通情報を利用できるITSスポットに対応。広域での交通情報をもとに最適な走行ルートをご案内します。また、落下物や天候などに関する安全運転支援情報\*1もご提供します。地図データは、ご登録日より3年間、年2回無料で更新\*2できます。

\*1：ITSスポット®は国土交通省の登録商標です。

\*2：更新をディーラーで行う場合は、別途工費が発生いたします。詳しくはお近くのBMW正規ディーラーにお問い合わせください。



\* **2ゾーン・オートマチック・エア・コンディショナー**：マイクロ・フィルター、一定以上の大気中の有害物質を感知すると内気循環モードに切り替わるAUC、日射量を感知して最適制御するソーラー・センサーやフロント・ウィンドウの曇りを感知するミスト・センサー、後席エア・アウトレット付。

\* **フロント・シート・ヒーター(運転席&助手席)**：寒い季節には、シート座面やバックレストの中心部を素早く快適な温度に温めます。3段階制御式。



■ **マルチファンクション・ボタン**：ステアリング・ホイール上に装備され、電話やオーディオ・システム、可変スピード・リミッター機能などを快適かつ安全に操作することができます。



\* **ドライビング・アシスト(レーン・ディパーチャー・ウォーニング(車線逸脱警告システム)、前車接近警告機能、衝突回避・被害軽減ブレーキ)\*1\*2**：前車接近警告機能は、常に前方をモニターしており、先行車に接近すると、まず予備警告として、メーター・パネルの警告灯で注意を喚起します。急速に接近した場合は緊急警告が作動し、警告音を発して、衝突を避けるように強く促すとともに、システムが予めブレーキ圧を高め、ドライバーのブレーキ操作時に瞬時に最大の制動力を発揮できるよう備えます。ステアリングやブレーキの操作など、ドライバーによる事故回避行動がないまま、衝突が不可避と判断された場合、システムが自動的にブレーキをかけて先行車との衝突回避・被害軽減を図ります。この衝突回避・被害軽減ブレーキは、歩行者に対しても作動します。レーン・ディパーチャー・ウォーニングは、車線からクルマが逸脱しそうになると、ステアリング・ホイールを振動させてドライバーに注意を促します。

\* **ACC/アクティブ・クルーズ・コントロール(ストップ&ゴー機能付)\*2**：ドライバーが任意に設定した速度をベースに、先行車との車間距離を維持しながら自動で加減速を行い、高速走行をサポート。車両停止や再加速も自動で行うため、渋滞時の運転負荷を軽減します。

\*1：前車接近警告は5km/h以上、衝突回避・被害軽減ブレーキは5-60km/h、歩行者検知機能は10-60km/h、レーン・ディパーチャー・ウォーニングは70km/h以上での走行時に作動します。

\*2：ご使用前には、取扱説明書にて各機能の原理や操作方法を必ずご確認ください。運転者には、いかなる場合でも安全運転を行う義務があります。本機能は、運転者が責任を持って安全運転を行うことを前提とした「運転支援技術」であり、運転者に代わって車が自律的に安全運転を行う、完全な自動運転ではありません。システムの認識性能には限界があるため、路面状況や気象条件等によってはシステムが作動しない場合や、不適正にまたは理由なく作動する可能性があります。そのため、安全確認や運転操作をシステムに委ねる運転は、重大な事故につながる危険があります。常にご自身の責任で交通状況に注意し安全運転を心がけてください。

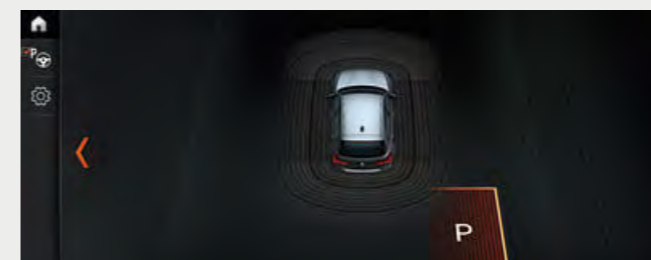

\* **パーキング・アシスト\*1\*2**：路上での縦列および並列駐車をサポートするシステムです。ドライバーは、音によるガイダンスとコントロール・ディスプレイに表示される指示に従ってアクセル・ペダルとブレーキ・ペダルを操作するだけで、簡単に駐車することができます。

\*1：パーキング・サポート・パッケージとして設定可能です。

\*2：状況により正しく作動しない場合があります。周囲の状況を確認し、システムだけに頼らず安全運転を心掛けてください。詳細はBMW正規ディーラーでご確認ください。

\* **リア・ビュー・カメラ\***：コントロール・ディスプレイの映像で車両の後方部分の障害物、車両、歩行者を確認することができます。目標とする駐車スペースに十分な広さがあるか確認できる予想進路表示機能で、スムーズなパーキングをサポート。リバース・ギヤを選択すると、自動的に画面が切り替わります。

\*パーキング・サポート・パッケージとして設定可能です。

## ボディ・カラー



ソリッド・カラー  
668 ブラックII\*1



ソリッド・カラー  
300 アルピン・ホワイトIII\*2\*3



メタリック・カラー  
475 ブラック・サファイア\*3

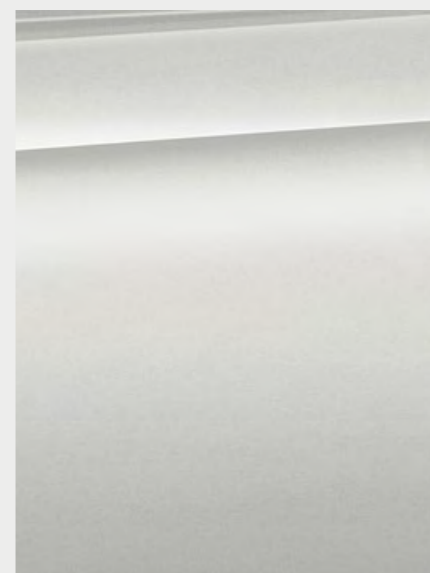

メタリック・カラー  
A96 ミネラル・ホワイト\*1



メタリック・カラー  
A83 グレイシヤー・シルバー\*4

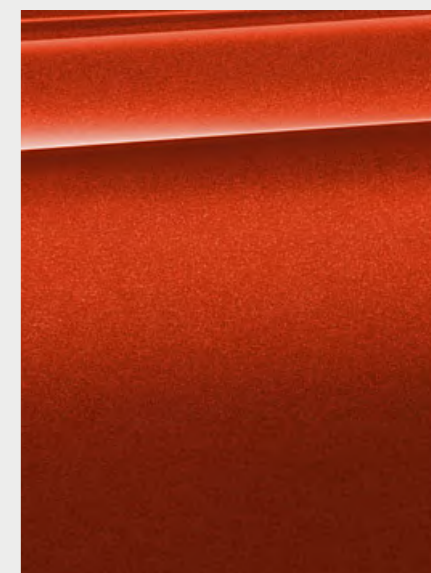

メタリック・カラー  
C1X サンセット・オレンジ



メタリック・カラー  
C10 メディテラニアン・ブルー\*4



メタリック・カラー  
B39 ミネラル・グレー\*3

## M SPORT PACKAGE

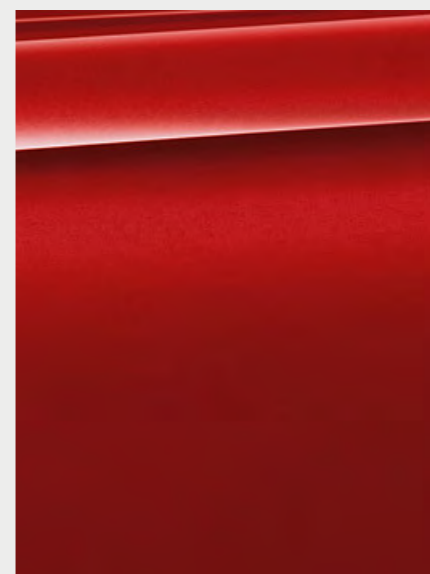

メタリック・カラー  
A75 メルボルン・レッド







メタリック・カラー  
B45 エストリル・ブルー\*5

【Color samples】ここではニューBMW 1シリーズでお選びいただける、多彩なカラーと素材のバリエーションをご紹介します。お好きな色を選んだり、豊富な素材との組み合わせを愉しみながら、あなたの個性にぴったりの一台をコーディネートしてください。ただしこれらのサンプルは、ボディ・カラー、インテリア・カラー、シート・マテリアル&カラー、インテリア・トリムのイメージをお伝えするもので、印刷の都合上実際の色と異なる場合があります。詳しくはお近くのBMW正規ディーラーにお問い合わせください。実物により近い色をご覧いただけるオリジナル・カラー・サンプルをご用意しております。

\*1: Styleにのみ設定可能です。  
\*2: Standard, Sport, M Sport, M140iに設定可能です。  
\*3: M Sport Edition Shadowに設定可能です。  
\*4: Standard, Sport, Styleに設定可能です。  
\*5: M Sport, M140iに設定可能です。

■ = 標準装備 □ = オプション装備

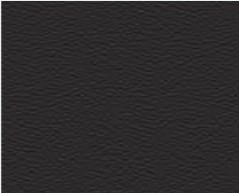
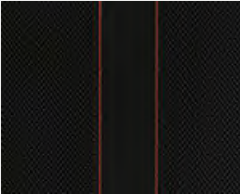
## シート・マテリアル&カラー

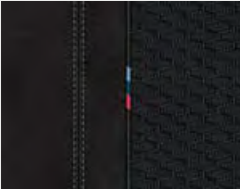
	■ Standard	ムーヴ・クロス BDAT アンソラジット インテリア・カラー: ブラック		□ M Sport □ M140i	ダコタ・レザー LCCX オイスター インテリア・カラー: ブラック
	■ Sport	コーナー・クロス CCL1 アンソラジット/ グレー・ハイライト インテリア・カラー: ブラック		□ M Sport □ M140i	ダコタ・レザー LCSW ブラック インテリア・カラー: ブラック
	□ Sport	コーナー・クロス CCL2 アンソラジット/ レッド・ハイライト インテリア・カラー: ブラック		■ M Sport Edition Shadow	ダコタ・レザー LCRY コニャック/ ブラウン・ハイライト* インテリア・カラー: ブラック
* M Sport Edition Shadowにのみ設定可能です。					
	■ Style	バス・クロス/レザー・ コンビネーション CPLJ シルバー・パール・ グレー インテリア・カラー:ブラック			
	■ M Sport ■ M140i	ヘキサゴン・クロス/アル カンタラ・コンビネーション HAAT アンソラジット/ ブルー・ハイライト インテリア・カラー:ブラック			

## インテリア・トリム

	■ Standard	4CG サテン・シルバー・ マット・トリム
	■ M Sport ■ M Sport Edition Shadow	4LU ハイグロス・ ブラック・トリム/ パール・クローム・ ハイライト
	■ Style	4KY ホワイト・アク リル・ガラス・トリム/ パール・クローム・ ハイライト
	■ Sport	4LV ハイグロス・ ブラック・トリム/ マット・コーラル・レッド・ ハイライト
	■ M140i	4WG アルミニウム・ ヘキサゴン・トリム/ ハイグロス・ブラック・ ハイライト

## インテリア・カラー

	ブラック
	BMW Individual ルーフ・ライニング
	■ M Sport ■ M Sport Edition Shadow ■ M140i
	775 アンソラジット

# WHEELS AND TYRES.

■ = 標準装備 □ = オプション装備 \* = モデルにより設定が異なります。



\* 18インチ M ライト・アロイ・ホイール・ダブルスポーク・スタイリング 461M (フェリックス・グレー) : (フロント) 7.5J×18ホイール、225/40R18 タイヤ、(リア) 8J×18ホイール、245/35R18 タイヤ (ランフラット・タイヤ)  
※ スノー・チェーンは装着できません。



\* 17インチ M ライト・アロイ・ホイール・ダブルスポーク・スタイリング 460M : (フロント) 7.5J×17ホイール、225/45R17 タイヤ、(リア) 8J×17ホイール、245/40R17 タイヤ (ランフラット・タイヤ)  
※ スノー・チェーンは装着できません。



\* 17インチ スタースポーク・スタイリング 379 アロイ・ホイール : 7.5J×17ホイール、225/45R17 タイヤ (ランフラット・タイヤ)



\* 17インチ V スポーク・スタイリング 412 アロイ・ホイール : 7.5J×17ホイール、225/45R17 タイヤ (ランフラット・タイヤ)

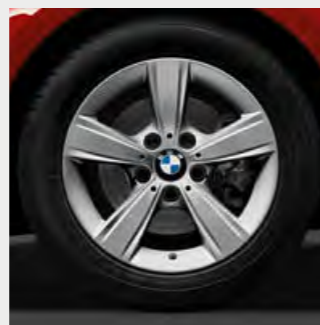

\* 16インチ スタースポーク・スタイリング 376 アロイ・ホイール : 7J×16ホイール、205/55R16 タイヤ (ランフラット・タイヤ)

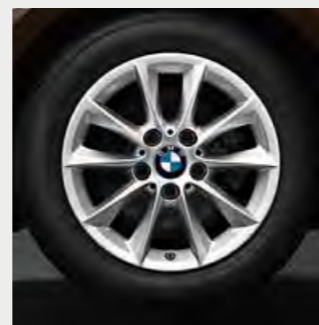

\* 16インチ V スポーク・スタイリング 411 アロイ・ホイール : 7J×16ホイール、205/55R16 タイヤ (ランフラット・タイヤ)

# ORIGINAL BMW ACCESSORIES.



ルーフ・ボックス "320" : 最大5セットのスキーを収納でき、すべてのBMWルーフ・ラック・システムに対応。左右どちらからでも開閉可能で、それぞれにトリプル・セントラル・ロッキング・システムを搭載しています。



ジュニア・シート・クラス2/3 : 3歳~12歳くらいまでのお子様 (対象体重: 約15~36kg) に合わせて調整可能なシート。BMWが特許を持つエア・パッドによって衝撃に対する保護性能が強化され、ISOFIXマウント方式を採用しています。



タブレット・ホルダー : 様々なタブレットに合わせてサイズを設定できます。簡単に脱着できるため、タブレットの持ち運びに便利です。360度回転式、向きや傾斜角度の調節が可能です。  
※車両に装着してご使用になる場合は、別売のタブレット・ケースをご購入ください。  
※タブレット・ケースを取り付けない場合は、使用しないでください。



ラゲージ・コンパートメント・マット (ブラック) : ラゲージ・ルームを泥や水滴から守ります。ブラックにライト・グレーのディテール、ストレージ・ポケット付で縁取り加工されています。  
※Standard, Styleに設定可能です。



オール・ウェザー・フロア・マット : 滑り止め加工を施した耐久性のあるブラックのマットは、足元にフィットし、汚れや水分から室内を保護します。

※写真は日本仕様とは一部異なります。

比類なきドライビング・プレジャーをもたらす、胸高まる体験を約束するBMW、その感動をBMW純正パーツ&アクセサリがさらに深めます。卓越したアイデアから生まれ、個性的なデザインと優れた機能性を実現したBMW純正パーツ&アクセサリは、エクステリア、インテリア、トランスポートーション、セーフティなど、あなたのお望みに応える多彩なラインアップをご用意しています。BMWパーツ、アクセサリについての詳しい内容につきましては、お近くのBMW正規ディーラー ショールームまでお問い合わせください。詳しい資料をご用意しております。

	118i				118d		
	Standard	Sport	Style	M Sport	Sport	Style	M Sport
ステアリング・ホイール・ポジション	右				右		
型式	DBA-1R15				LDA-JC20		

寸法								
全長	mm	4,340				4,340		
全幅	mm	1,765				1,765		
全高	mm	1,440	←	←	1,430	1,440	←	1,430
ホイールベース	mm	2,690				2,690		
トレッド(前/後)*1	mm	1,520/1,555	←	←	1,515/1,530	1,520/1,555	←	1,515/1,530
最低地上高	mm	140	←	←	140	140	←	130
ラゲージルーム容量	ℓ	360(後席折りたたみ時 1,200)				360(後席折りたたみ時 1,200)		

重量・定員			
車両重量	kg	1,430	1,480
車両総重量	kg	1,705	1,755
定員	名	5	5

エア・コンディショナー冷媒			
種類/GWP値*2		R134a/1,430	R134a/1,430
使用量	g	500	500

性能			
最小回転半径	m	5.1	5.1
燃料消費率JC08モード(国土交通省審査値)*	km/ℓ	18.1	22.2
平成27年度燃費基準		+20%達成	+20%達成
平成32年度燃費基準		達成	+10%達成
平成17年度排ガス基準		75%低減	—
平成21年度排ガス基準		—	達成
主要燃費向上対策		無段階可変バルブ・リフト(バルブトロニック) 筒内直接噴射(高精度ダイレクト・インジェクション・システム) 吸排気無段階可変バルブ・タイミング(ダブルVANOS) 充電制御(ブレーキ・エネルギー回生システム) アイドリング・ストップ装置(エンジン・オート・スタート/ストップ) 電動パワー・ステアリング	筒内直接噴射/電子制御式燃料噴射/高圧噴射 (コモンレール・ダイレクト・インジェクション・システム)、 過給機(可変ジオメトリ・ターボチャージャー)、 充電制御(ブレーキ・エネルギー回生システム)、 アイドリング・ストップ装置 (エンジン・オート・スタート/ストップ)、 電動パワー・ステアリング

エンジン			
型式		B38B15A	B47D20A
種類		直列3気筒DOHCガソリン	直列4気筒DOHCディーゼル
総排気量	cc	1,498	1,995
圧縮比:1		11.0	16.5
最高出力	kW(ps)/rpm(EEC)	100(136)/4,400	110(150)/4,000
最大トルク	Nm(kgm)/rpm(EEC)	220(22.4)/1,250-4,300	320(32.6)/1,500-3,000
燃料供給装置		デジタル・モーター・エレクトロニクス(DME/電子燃料噴射装置)	デジタル・ディーゼル・エレクトロニクス(DDE/電子燃料噴射装置)
燃料/タンク容量	ℓ	無鉛プレミアムガソリン/52	軽油/52

	120i			M140i
	Sport	Style	M Sport	
ステアリング・ホイール・ポジション	右			右
型式	DBA-1S20G			DBA-1S30

寸法					
全長	mm	4,340		4,340	
全幅	mm	1,765		1,765	
全高	mm	1,440	←	1,430	1,430
ホイールベース	mm	2,690		2,690	
トレッド(前/後)*1	mm	1,515/1,550	←	1,515/1,530	1,510/1,535
最低地上高	mm	140	←	130	130
ラゲージルーム容量	ℓ	360(後席折りたたみ時 1,200)		360(後席折りたたみ時 1,200)	

重量・定員			
車両重量	kg	1,500	1,570
車両総重量	kg	1,775	1,845
定員	名	5	5

エア・コンディショナー冷媒			
種類/GWP値*2		R134a/1,430	R134a/1,430
使用量	g	540	540

性能			
最小回転半径	m	5.1	5.1
燃料消費率JC08モード(国土交通省審査値)*	km/ℓ	15.9	13.4
平成27年度燃費基準		+10%達成	達成
平成32年度燃費基準		—	—
平成17年度排ガス基準		75%低減	75%低減
平成21年度排ガス基準		—	—
主要燃費向上対策		無段階可変バルブ・リフト(バルブトロニック) 筒内直接噴射(高精度ダイレクト・インジェクション・システム) 吸排気無段階可変バルブ・タイミング(ダブルVANOS) 充電制御(ブレーキ・エネルギー回生システム) アイドリング・ストップ装置(エンジン・オート・スタート/ストップ) 電動パワー・ステアリング	無段階可変バルブ・リフト(バルブトロニック)、 筒内直接噴射 (高精度ダイレクト・インジェクション・システム)、 吸排気無段階可変バルブ・タイミング (ダブルVANOS)、 充電制御(ブレーキ・エネルギー回生システム)、 アイドリング・ストップ装置 (エンジン・オート・スタート/ストップ)、 電動パワー・ステアリング

エンジン			
型式		B48B20A	B58B30A
種類		直列4気筒DOHCガソリン	直列6気筒DOHCガソリン
総排気量	cc	1,998	2,997
圧縮比:1		11.0	11.0
最高出力	kW(ps)/rpm(EEC)	135(184)/5,000	250(340)/5,500
最大トルク	Nm(kgm)/rpm(EEC)	270(27.5)/1,350-4,600	500(51.0)/1,520-4,500
燃料供給装置		デジタル・モーター・エレクトロニクス(DME/電子燃料噴射装置)	デジタル・モーター・エレクトロニクス(DME/電子燃料噴射装置)
燃料/タンク容量	ℓ	無鉛プレミアムガソリン/52	無鉛プレミアムガソリン/52

\*1:装着するホイールによって、変更になる場合があります。

\*2:フロン排出抑制法が定める環境影響度(GWP)の低減目標値は150、目標年度は2023年です。

※ 燃料消費率は定められた試験条件での値です。使用環境(気象、渋滞等)や運転方法(急発進、エアコン使用等)に応じて燃料消費率は異なります。

駆動装置	118i				118d		
	Standard	Sport	Style	M Sport	Sport	Style	M Sport
駆動方式	後輪駆動				後輪駆動		
トランスミッション	電子油圧制御式8速AT				電子油圧制御式8速AT		
変速比(1速/2速/3速/4速/5速/6速/7速/8速/後退)	4.714/3.143/2.106/1.667/1.285/1.000/0.839/0.667/3.295				5.000/3.200/2.143/1.720/1.314/1.000/0.822/0.640/3.456		
最終減速比	3.077				2.647		

操向装置		
ステアリング形式	ラック&ピニオン式、パワー・ステアリング	ラック&ピニオン式、パワー・ステアリング

緩衝装置		
前輪	ダブルジョイント・スプリング・ストラット式、コイル・スプリング	ダブルジョイント・スプリング・ストラット式、コイル・スプリング
後輪	5リンク式、コイル・スプリング	5リンク式、コイル・スプリング

制御装置		
主ブレーキ形式(前/後)	ベンチレーテッド・ディスク / ベンチレーテッド・ディスク	ベンチレーテッド・ディスク / ベンチレーテッド・ディスク
制動力制御装置	ABS(アンチロック・ブレーキング・システム)	ABS(アンチロック・ブレーキング・システム)
ブレーキ倍力装置	真空倍力式	真空倍力式
駐車ブレーキ形式	機械式	機械式

タイヤ / ホイール									
タイヤ	205/55R16	205/55R16	205/55R16	(フロント) 225/45R17 (リヤ) 245/40R17	205/55R16	205/55R16	(フロント) 225/45R17 (リヤ) 245/40R17		
ホイール	7J×16アロイ Vスポーク・ スタイリング 378	7J×16アロイ スタースポーク・ スタイリング 376	7J×16アロイ Vスポーク・ スタイリング 411	M ライト・アロイ (リヤ) 8J×17 M ライト・アロイ ダブルスポーク・ スタイリング 460M	7J×16アロイ スタースポーク・ スタイリング 376	7J×16アロイ Vスポーク・ スタイリング 411	M ライト・アロイ (リヤ) 8J×17 M ライト・アロイ ダブルスポーク・ スタイリング 460M		

## 外観図 (118i Standard)

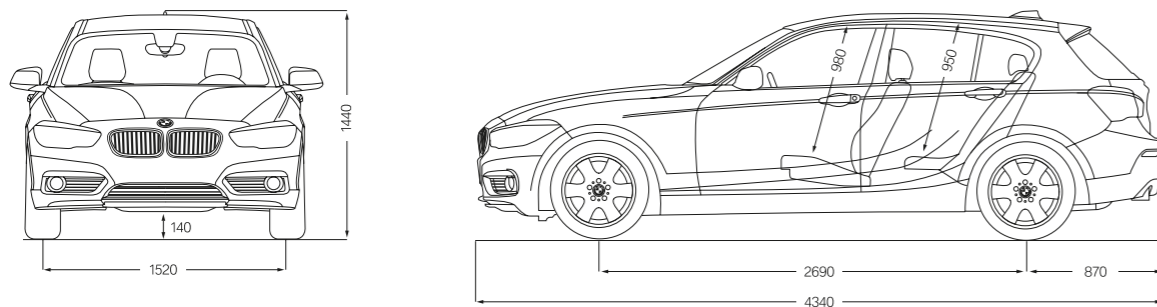

数値はモデルやオプションにより異なることがあります。詳しくは諸元表をご参照ください。  
外観図の詳細は日本仕様とは一部異なります。

駆動装置	120i			M140i
	Sport	Style	M Sport	
駆動方式	後輪駆動			後輪駆動
トランスミッション	電子油圧制御式8速AT			電子油圧制御式8速AT
変速比(1速/2速/3速/4速/5速/6速/7速/8速/後退)	5.000/3.200/2.143/1.720/1.314/1.000/0.822/0.640/3.456			5.000/3.200/2.143/1.720/1.314/1.000/0.822/0.640/3.456
最終減速比	2.813			2.813

操向装置		
ステアリング形式	ラック&ピニオン式、パワー・ステアリング	ラック&ピニオン式、パワー・ステアリング

緩衝装置		
前輪	ダブルジョイント・スプリング・ストラット式、コイル・スプリング	ダブルジョイント・スプリング・ストラット式、コイル・スプリング
後輪	5リンク式、コイル・スプリング	5リンク式、コイル・スプリング

制御装置		
主ブレーキ形式(前/後)	ベンチレーテッド・ディスク / ベンチレーテッド・ディスク	ベンチレーテッド・ディスク / ベンチレーテッド・ディスク
制動力制御装置	ABS(アンチロック・ブレーキング・システム)	ABS(アンチロック・ブレーキング・システム)
ブレーキ倍力装置	真空倍力式	真空倍力式
駐車ブレーキ形式	機械式	機械式

タイヤ / ホイール				
タイヤ	225/45R17	225/45R17	(フロント) 225/45R17 (リヤ) 245/40R17	(フロント) 225/40R18 (リヤ) 245/35R18
ホイール	7.5J×17 アロイ スタースポーク・ スタイリング 379	7.5J×17 アロイ Vスポーク・ スタイリング 412	(フロント) 7.5J×17 M ライト・アロイ (リヤ) 8J×17 M ライト・アロイ ダブルスポーク・ スタイリング 460M	(フロント) 7.5J×18 M ライト・アロイ (リヤ) 8J×18 M ライト・アロイ ダブルスポーク・スタイリング 436M

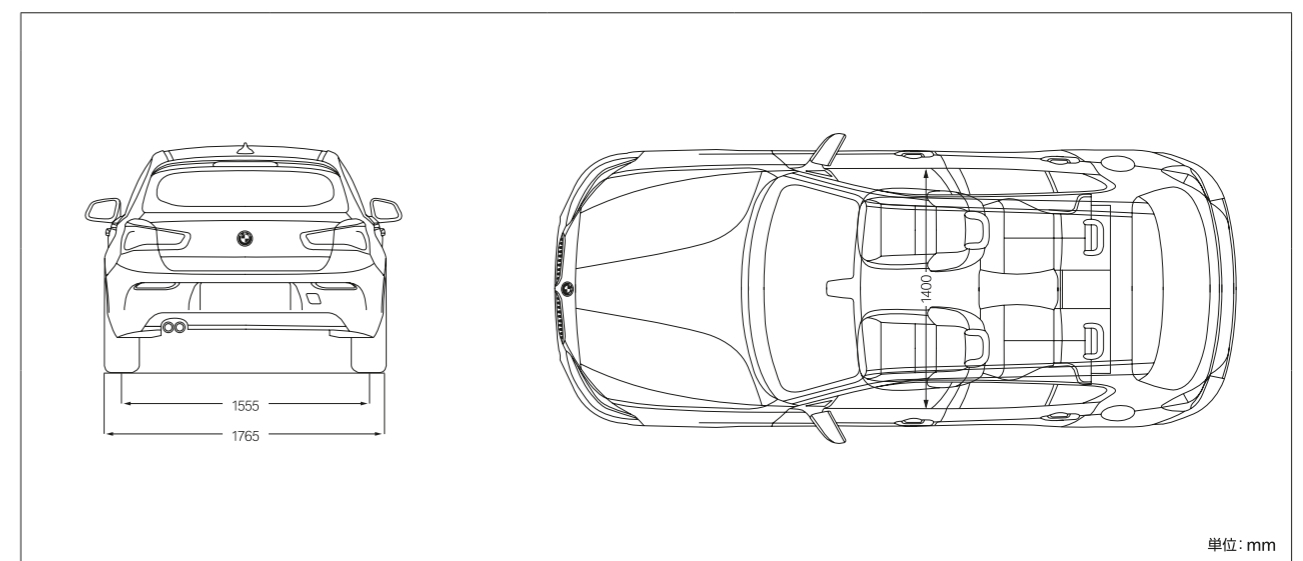

単位: mm

- 記載の仕様、諸元は予告なく変更することがありますのでご了承ください。(この内容は2017年8月23日現在のものです)
- 記載の諸元やデータは国土交通省届出値を基にしていますので、メーカー公表値と異なる場合があります。また、一部ヨーロッパ仕様車値を含みます。
- 本カタログに記載の諸元やデータおよび写真は、日本で販売されるモデルとは細部で異なる場合があります。また一部オプションを含みます。
- 記載の事項および写真の著作権は、BMW AG(ドイツ)およびビー・エム・ダブリュ株式会社(日本)に帰属します。無断転載を禁じます。

製造事業者: BMW AG

#### 掲載モデル

##### ニューBMW M140i

エンジン: 直列6気筒DOHC(BMW M Performanceツインパワー・ターボ)

最高出力: 250kW(340ps)

ホイール: 18インチ M ライト・アロイ・ホイール・ダブルスポーク・スタイリング719M(ジェット・ブラック)(オプション)

ボディ・カラー: エストリル・ブルー(オプション)

シート・マテリアル&カラー: ヘキサゴン・クロス/アルカンタラ・コンビネーション(アンソラジット/ブルー・ハイライト)

インテリア・トリム: アルミニウム・ヘキサゴン・トリム/ハイグロス・ブラック・ハイライト

プロダクトに関するさらに詳しい情報は、こちらをご覧ください: [www.bmw.co.jp](http://www.bmw.co.jp)

BMWに関するお問い合わせは、BMWカスタマー・インタラクション・センターへ。

年中無休 受付時間 9:00~19:00(平日) / 18:00(土日祝) ☎ 0120-269-437

本カタログに記載の諸元やデータおよび写真は、日本で販売されるモデルとは細部で異なる場合があります(ヨーロッパ仕様車の写真を含みます)。

また、一部オプションを含みます。

詳細に関しましては、お近くのBMW正規ディーラーまでお問い合わせください。

記載の事項および写真の著作権は、BMW AG(ドイツ)およびビー・エム・ダブリュ株式会社に帰属します。無断転載を禁じます。

4 11 001 130 70 1 2017 BM.

 M PERFORMANCE

