



駆けぬける喜び



**THE BMW M4 COUPÉ.
THE NEW BMW M4 CABRIOLET.**



THE BMW M4 COUPÉ. THE NEW BMW M4 CABRIOLET.



www.bmw.co.jp/m4coupe
www.bmw.co.jp/m4cabriolet

INNOVATION AND TECHNOLOGY.



16 エンジンとシャシー



18 BMW Personal CoPilot
19 BMW ConnectedDrive



20 インテリジェント・ライトウェイト・テクノロジー。最もパワフルに設計された、エンジニアリングの芸術。

EQUIPMENT.



22 BMW M4 Coupé Competition



24 BMW M4 Cabriolet Competition



26 BMW Individual



28 装備ハイライト

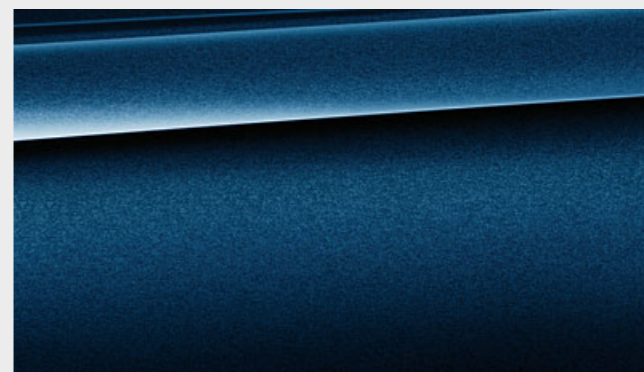

34 ボディ・カラー、シート・マテリアル&カラー、インテリア・トリム、インテリア・カラー

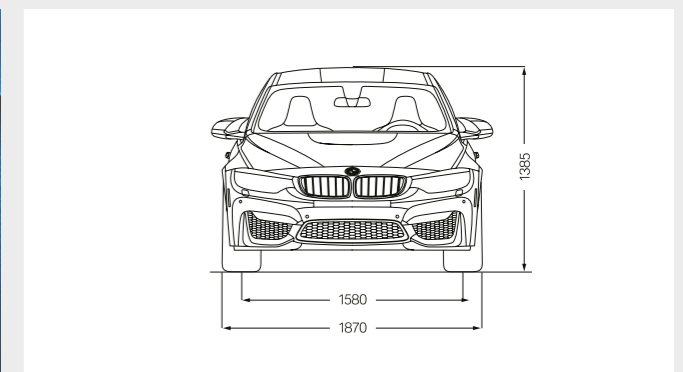

38 主要諸元

※写真は日本仕様とは一部異なります。また、一部オプションを含みます。

RADICALLY MORE.

Mの恍惚。





ただの走りで満足か？ その先を手にするか？

切削光沢仕上げの20インチ M ライト・アロイ・ホイール・スタースポーク・スタイリング666M〔鍛造〕 ///
M カーボン・セラミック・ブレーキ・システム* /// スポーティなクーペのラインとカーボン・ファイバー製ルーフ

* オプション。M4 クーペ Competition、M4 カブリオレ Competitionに設定可能です。

マシンと一体になり、 欲望を解放する。

M スポーツ・シートがスポーティな走りを最適にサポート /// M ストライプ付専用シートベルト* /// M Driveボタンやシフト・パドルが心を加速させるマルチファンクション M スポーツ・レザー・ステアリング・ホイール /// クローム仕上げのインサートに視線を奪うMロゴが施されたドア・シル・プレート

* M4 クーペ Competition、M4 カブリオレ Competitionに設定されます。

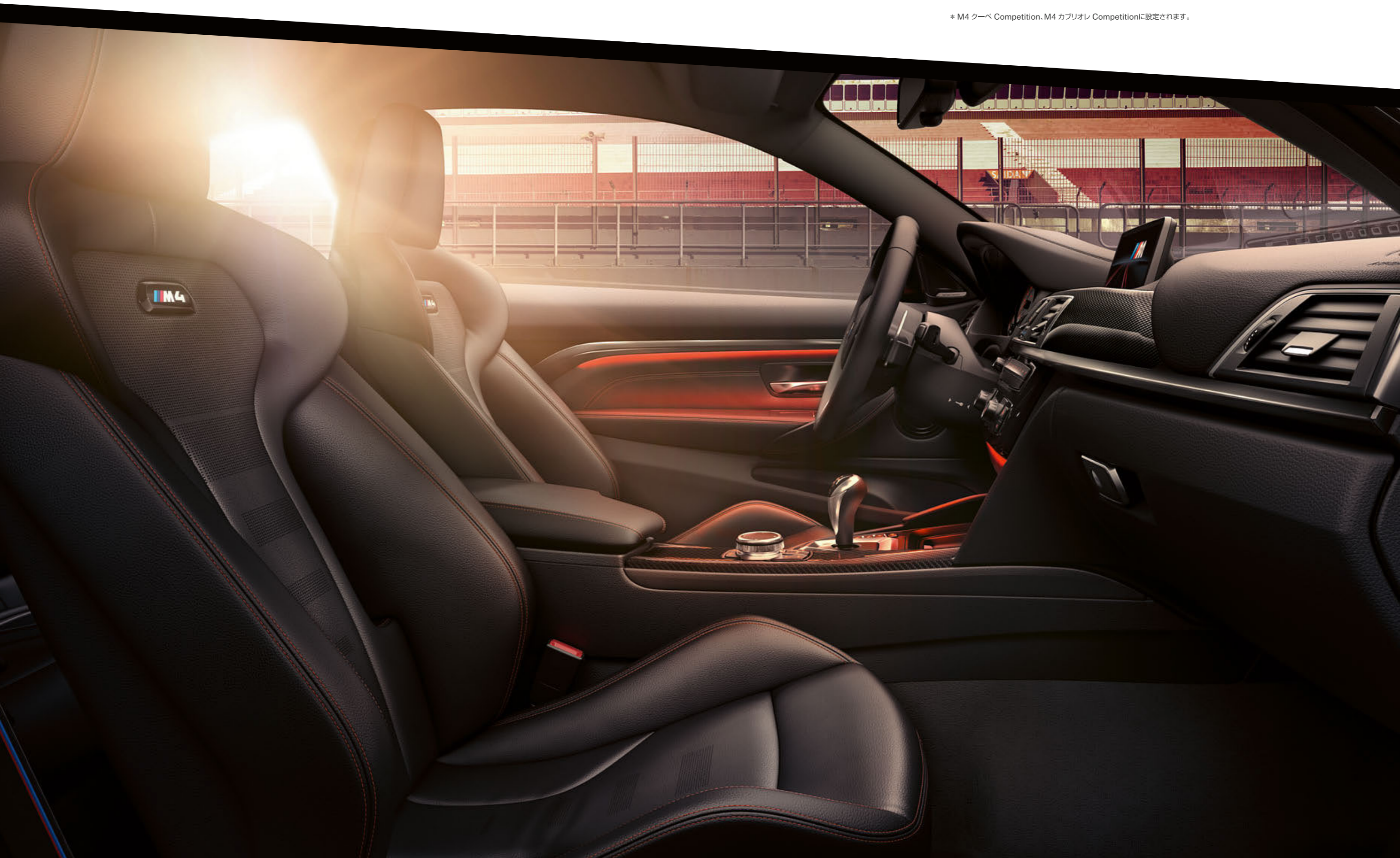

駆けぬける喜びを、 全身で味わう至福。

ヘキサゴン・デザインのLEDヘッドライト/// パワー・ドームを擁するM エンジン・フード///
ハイグロス・ブラック仕上げのM ダブル・バーとエア・ブリーザーを備えたM サイド・ギル



M4



ルーフを開け放ち、 情熱を解き放て。

M コンペティション/// 最高出力331kW(450ps)///
あらゆる走行モードに合わせて最適なチューニングが施されたアダプティブ M サスペンション*///
進化したDSC(ダイナミック・スタビリティ・コントロール)とアクティブ M ディファレンシャル

* M4 クーペ Competition、M4 カブリオレ Competitionに標準装備、M4 クーペにオプション。





A SHOW OF STRENGTH.

圧倒的な走りを見せつける。

強烈なパフォーマンスと胸を高鳴らせるデザインを併せ持つ、M。それは、最高出力331kW(450ps)*を生み出すエンジンを備え、サーキットの遺伝子を受け継ぐ、何者にも追いつかれない存在。一瞬で視線を奪うアグレッシブなスタイルと、Mスポーツ・シートに代表されるスポーティなインテリア。ひとたび身を委ねれば、あなたは“エンドルフィン”が溢れ出すのを感じるはず。さあ、両手でステアリング・ホイールを握り締め、五感を解き放つ準備はできたか。究極のドライビング・マシン。BMW M4クーペ、ニューBMW M4 カブリオレ。その究極のドライビングを堪能せよ。

* M4クーペ Competition、M4カブリオレ Competition。

M TWIN POWER TURBO ENGINE.

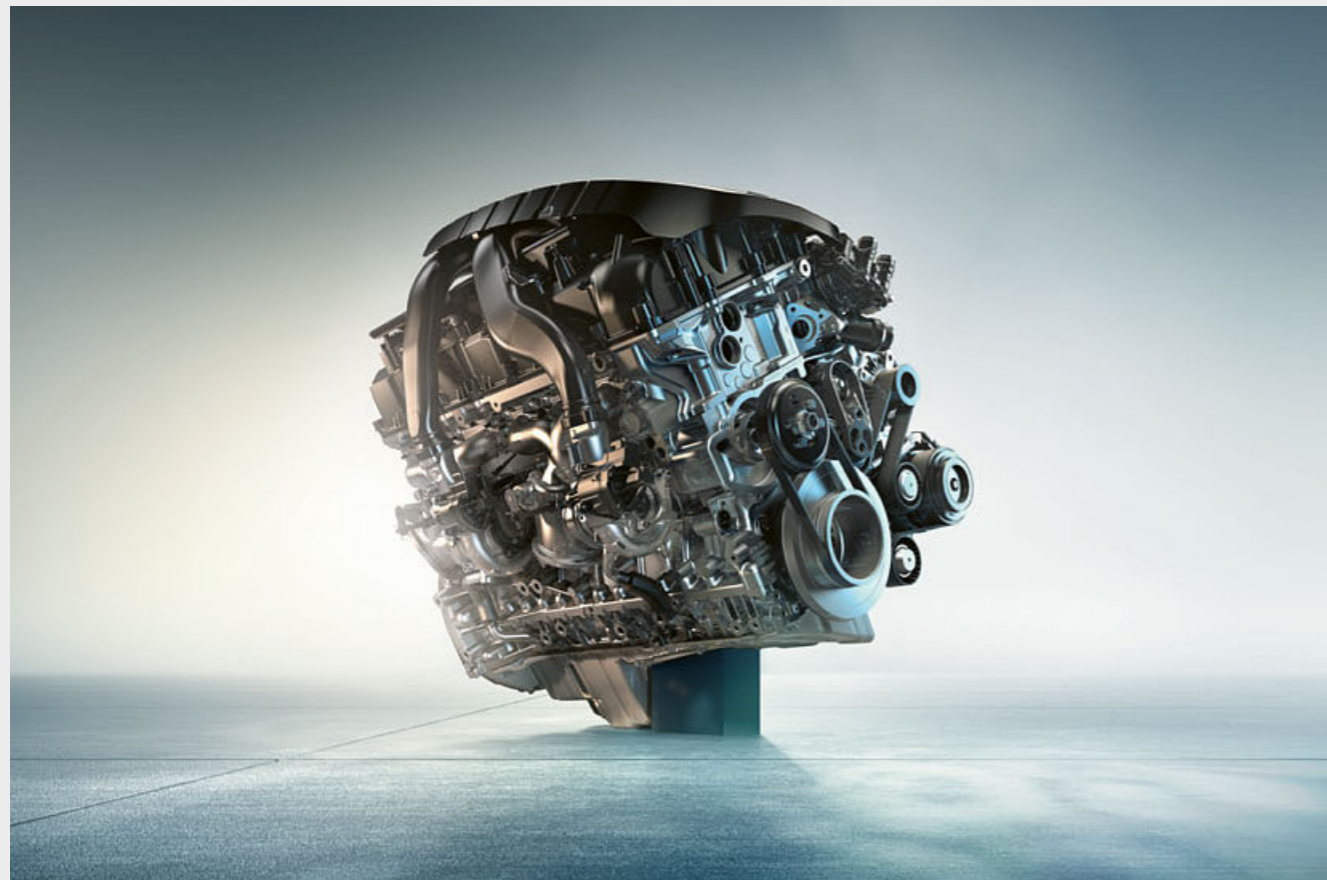

直列6気筒 M ツインパワー・ターボ・エンジン。

ドライビングの愉しさと新次元の効率を体感できるBMW独自のM ツインパワー・ターボ・テクノロジーを採用。最新の高精度ダイレクト・インジェクション・システムとダブルVANOS、バルブトロニックを組み合わせ、スムーズかつダイレクトなレスポンスを実現しながら、広範囲な回転域で最大トルクを発揮します。またMモデルならではの高回転型の出力特性を追求し、突き上げるような滑らかな吹け上がりを体感できます。鍛造クランクシャフト、高性能冷却システムなどを含む、あらゆるコンポーネントが相互作用をもたらすことで、傑出したレスポンスと最高のパフォーマンスを叶えながら、同時に排出ガスと燃料消費量の低減にも貢献します。

BMW M4 クーペ Competition

- 3.0ℓ直列6気筒DOHC(M ツインパワー・ターボ)
- 最高出力331kW(450ps)/7,000rpm
- 最大トルク550Nm(56.1kgm)/2,350-5,500rpm
- 0-100km/h加速4.0秒*



BMW M4 クーペ

- 3.0ℓ直列6気筒DOHC(M ツインパワー・ターボ)
- 最高出力317kW(431ps)/7,300rpm
- 最大トルク550Nm(56.1kgm)/1,850-5,500rpm
- 0-100km/h加速4.1秒*(7速 M DCT Drivelogic車)



ニューBMW M4 カブリオレ Competition

- 3.0ℓ直列6気筒DOHC(M ツインパワー・ターボ)
- 最高出力331kW(450ps)/7,000rpm
- 最大トルク550Nm(56.1kgm)/2,350-5,500rpm
- 0-100km/h加速4.3秒*



* ヨーロッパ仕様車値(自社データ)

CHASSIS.



アクティブ M ディファレンシャル：勝負を決めるコーナーで瞬時にレーンを変え、荒れた路面でのハイスピードのコーナリングやコーナー出口での加速を叶えるために、トラクションと走行安定性を最適化します。電子制御ユニットが左右のリヤ・ホイールのトルク差を制御し、空転を抑えることにより、常に両足で路面の感触を捉えるかのような、最適なトラクション配分による最大限の旋回性能と加速性能を発揮できます。

アダプティブ M サスペンション*1：サスペンションの特性を、極めて俊敏なハンドリングを実現するスポーツ走行から快適なクルージングまで任意に調整することができるので、スポーツ走行に適したシーンでは、ドライビング・ダイナミクスの限界をさらに高めることができます。また、ホイールの動きや路面の状況変化を常にセンサーが検知し、瞬時にダンパーの減衰力を電子制御することで安全に高いパフォーマンスを愉しむことができます。

M Drive：マルチファンクション M スポーツ・レザー・ステアリング・ホイールに配置された2つのM Driveボタンに、ドライバーの好みに応じた車両特性をセッティングし、瞬時に呼び出すことができます。エンジン・レスポンス、ダンパー特性*2、ステアリング特性、トランスミッションのシフト特性*3、DSC(ダイナミック・スタビリティ・コントロール)のモード設定に加えてBMWヘッドアップ・ディスプレイ表示の変更が可能です。

7速 M DCT Drivelogic / ダブル・クラッチ・トランスミッション：トラクションを途切れさせたり、減速することなく、瞬時にシフト・チェンジできます。ステアリング・ホイールのシフト・パドル、または、センター・コンソールのセレクター・レバーで、ドライバーが意図するギヤを選択することも可能。ローンチ・コントロールは、スタート直後から最大限の加速をもたらします。

*1：M4 クーペ Competition、M4 カブリオレ Competitionに標準装備、M4 クーペにオプション。

*2：M4 クーペ Competition、M4 カブリオレ Competitionに設定されます。

*3：7速 M DCT Drivelogic車に設定されます。

BMW Personal CoPilot

あなたの運転をいつでもサポート。

BMWの革新的な ドライバー・アシスト・システム。

BMWコネクテッドドライブがもたらす、最高レベルの利便性と安全性をお楽しみください。走行時、駐車時のサポート、視認性の確保など、BMWコネクテッドドライブのアシスト・システムが、あらゆるシチュエーションにおいて頼もしいパートナーとして活躍します。たとえば、レーダー、超音波、カメラなど、最先端テクノロジーを採用した信頼性の高いシステムが、車両周辺の状況を正確に把握。これがインテリジェントなドライバーアシスト・システムの基盤となります。そして、必要なときにドライバー自身がシステムを作動させたり、緊急時に自動作動することで、BMWのステアリングを握るすべての瞬間を、より安全に、さらに便利にします。

未来につながる運転支援テクノロジー。

クルマの自動運転はもはや空想上の出来事ではなく、近いうちに誰もが体験できるようになる現実的な未来です。すでに世界中で、BMW Personal CoPilotを搭載したテスト車両が、ドライバーの介入を必要としない自律した走行を成功させています。このことは、近未来におけるモビリティの変容のみならず、「駆けぬげる喜び」が新たなレベルへと達することを印象づけるものともなっています。BMW Personal CoPilotには、現時点でドライバーを能動的にサポートし、様々な走行状況でその負担を軽減する高度なドライバーアシスト・システムが豊富に搭載されています。

駐車をよりシンプルに。

BMW Personal CoPilotが実現する先進的なパーキング・アシスト・システムによって、ドライバーは路上を駆けぬげる時だけでなく、パーキングでさえもドライバーにとって心躍る体験となります。パーキング・アシスト・システムはあらかじめ駐車スペースを測定し、モデルによって部分的あるいは完全な自動パーキングを可能にしています。今後この運転支援テクノロジーはさらなる進化を遂げ、将来的にはドライバーなしでクルマ自身が駐車のためのスペースを探し、自動的に駐車を行うことを目指しています。

レーン・チェンジ・ ウォーニング

リヤバンパーに組み込まれたセンサーがドライバーから死角になる左右後方の車両や追いつき車線上を急接近してくる車両を認識し、ドアミラー内側のインジケータを点灯させ、ドライバーに警告します。また、ターン・インジケータがオンの際には、ステアリングの振動によって注意を促します。

ドライビング・アシスト

(レーン・ディパーチャー・ウォーニング(車線逸脱警告システム)、前車接近警告機能、衝突回避・被害軽減ブレーキ)

前車接近警告機能は、常に前方をモニターしており、先行車に接近すると、まず予備警告として、メーター・パネルおよびBMWヘッドアップ・ディスプレイの警告灯で注意を喚起します。急速に接近した場合は緊急警告が作動し、警告音を発して、衝突を避けるように強く促すとともに、システムが予めブレーキ圧を高め、ドライバーのブレーキ操作時に瞬時に最大の制動力を発揮できるよう備えます。ステアリングやブレーキの操作など、ドライバーによる事故回避行動がないまま、衝突が不可避と判断された場合、システムが自動的にブレーキをかけて先行車との衝突回避・被害軽減を図ります。この衝突回避・被害軽減ブレーキは、歩行者に対しても作動します。レーン・ディパーチャー・ウォーニングは、車線からクルマが逸脱しそうになると、ステアリング・ホイールを振動させてドライバーに注意を促します。

※ 前車接近警告、衝突回避・被害軽減ブレーキおよび歩行者検知機能は10-60km/h、レーン・ディパーチャー・ウォーニングは60km/h以上での走行時に作動します。

※ 前車接近警告および衝突回避・被害軽減ブレーキは、走行中または走行から停止にいった車両を検知しません。静止物は検知いたしません。

パーキング・アシスト^{*1}

パーキング・アシストは路上での縦列および並列駐車をサポートするシステムです。システムが駐車可能なスペースがあるかどうかを測定し、十分なスペースがある場合は、ドライバーに代わり、ステアリング操作を自動的に行います。ドライバーは、音によるガイダンスとコントロール・ディスプレイに表示される指示に従ってアクセル・ペダルとブレーキ・ペダルを操作するだけで、簡単に駐車することができます。

※ 状況により正しく作動しない場合があります。周囲の状況を確認し、システムだけに頼らず安全運転を心掛けてください。詳細はBMW正規ディーラーでご確認ください。

IN THE BMW M4.

※ご使用前には、取扱説明書にて各機能の原理や操作方法を必ずご確認ください。運転者には、いかなる場合でも安全運転を行う義務があります。本機能は、運転者が責任を持って安全運転を行うことを前提とした「運転支援技術」であり、運転者に代わって車が自律的に安全運転を行う、完全な自動運転ではありません。システムの認識性能には限界があるため、路面状況や気象条件等によってはシステムが作動しない場合や、不適正にまたは理由なく作動する可能性があります。そのため、安全確認や運転操作をシステムに委ねる運転は、重大な事故につながる危険があります。常にご自身の責任で交通状況に注意し安全運転を心がけてください。

※完全な自動運転はできません。少なくともいずれかの手をステアリング・ホイールのリムに添えている状態で作動するもので、完全に手がステアリング・ホイールから外れると警告音が鳴り、一定時間後にアシスト機能を停止します。

BMW ConnectedDrive

つながることから、自由がひろがる。

www.bmw.co.jp/connecteddrive

40年以上の実績

BMWコネクテッド・ドライブ。

未来を見据え続けて。BMWは、1970年代にはすでにコネクテッド・モビリティを視野に入れた開発を進めていました。そして、未来的なデジタル社会の到来を告げる出来事となったのが、1999年のSIMカードを組み込んだ車両の登場です。その後、初のオンライン・サービスであるGoogle^{*2} サービス、ドライバーを支援する先進的なディスプレイ・システムである、BMWヘッドアップ・ディスプレイなどが誕生しました。常に「お客様の声」を中心に位置づけてきた、開発の歴史。そして今、高級車メーカーとして初めて、BMWコネクテッド・ドライブ・ストアを通して、車内や自宅のPCから様々なサービスの予約や支払いができる便利な体制を確立しました。BMWは、BMW Connectedとオープン・モビリティ・クラウドの導入により、モビリティの未来へ向けた、次なるステップを踏み出します。

多彩なサービスとアプリが揃う

BMWコネクテッド・ドライブ・ストア。

BMWコネクテッド・ドライブ・ストアでは、いつでもどこでも便利なサービスが購入可能。たとえば、コネクテッド・ドライブ・サービスを購入すれば、スマートフォン^{*3}から公認アプリが使えるようになります。また、BMWドライバー・サポート・デスクのオペレーターが、24時間365日、あなたの知りたいさまざまな情報を運転中のあなたに代わって調べてくれます。オペレーターが調べた位置情報は、車両に送信されナビゲーション画面に表示可能。情報を得るためにその都度停車する必要もなく、BMWならではの走りを存分に愉しめます。

24時間365日つながる喜び。 BMW CONNECTED。

もし、約束の時間に2度と遅れることがなくなるとしたら。もしBMWが、あなたの行きたい場所をいつでも把握しているとしたら。そして、車内に限らず車外においても、信頼できるナビゲーションを常に快適に利用できるとしたら、あなたの毎日はどう変わるでしょうか。BMW Connectedは、必要なとき、必要な場所で、必要な情報を的確に提供します。

BMW CONNECTED

BMW Connectedはあなたの日常的な移動をサポートし、時間通りに目的地へ到着できるよう支援する、あなただけのモビリティ・アシスタントです。BMW Connectedアプリがあれば、スマートフォン^{*3}から最適な出発時刻などの情報をいつでも入手でき、それをシームレスにクルマへ転送することも可能です。

BMW M ラップタイマー

スマートフォン用アプリ「BMW M ラップタイマー」^{*4}を利用すると、車速、前後および横方向の加速度、エンジン回転数などの走行データを記録して分析し、ドライビング・パフォーマンスの向上に役立てることができます。

BMWリモート・サービス

BMWリモート・サービスは、スマートフォン^{*3}専用アプリ「My BMW Remote」を介して、BMWを遠隔操作できるサービスです。駐車した車両の位置を地図上で確認したり、夜間の駐車場でスマートフォンを使ってヘッドライトを点滅させてクルマの位置を知ることができます。また、車外からベンチレーションを起動させ、車内の空気を入れ替えることもできます。さらに、ドアのロックやロック解除が行えます。

IN THE BMW M4.

*1：オプション

*2：©2015 Google Inc. All rights reserved. GoogleおよびGoogleロゴはGoogle Inc.の登録商標です。

*3：一部機種やOSによってご利用いただけない場合があります。

*4：詳細につきましては、www.bmw.co.jp/MLaptimerをご覧ください。

※ 本サービスは、BMWが契約する事業者が提供するモバイル・ネットワークの電波が届かない場所ではご利用いただけない場合があります。

BMW EFFICIENT LIGHTWEIGHT AND ATHLETIC DESIGN.

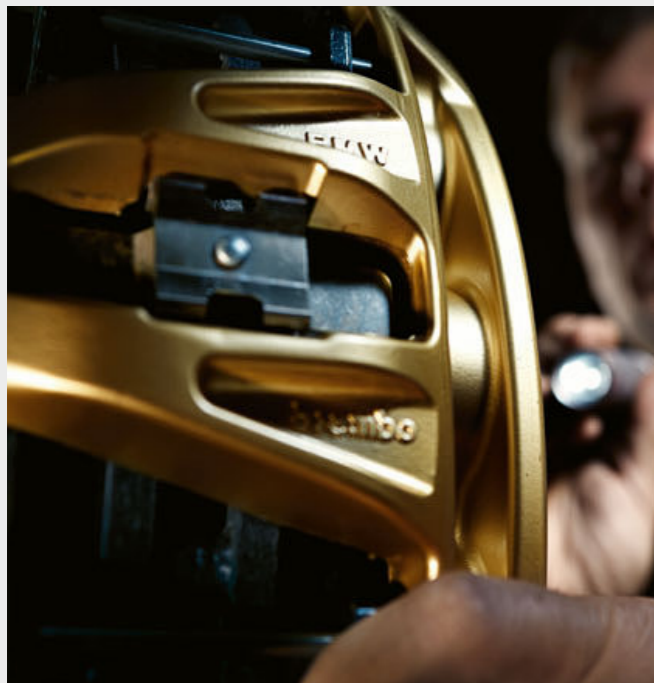

BMW EfficientLightweight (BMWエフィシエント・ライトウエイト)：Mモデル開発時の最優先事項、それは車両の軽量化であり、最高のドライビング・ダイナミクスと理想の効率を叶える基盤となります。アルミニウム、カーボン・ファイバー強化樹脂 (CFRP) など超軽量素材を多くのコンポーネントに採用することで、加速性能とブレーキング性能を向上させ、卓越した俊敏性と胸躍るダイナミズムを実現します。

カーボン・ファイバー強化樹脂 (CFRP) 製ストラット・ブレイス：エンジン・ルームにあるボディの重要なコンポーネントで、モータースポーツ・マシンの技術が注ぎ込まれています。わずか1.5kgという軽さで、フロント・エンド上部の重量を上げることなく剛性を大幅に高め、ダイレクトかつ正確なハンドリングを約束します。

M カーボン・セラミック・ブレーキ・システム^{*1*2}：耐熱性およびダイナミクスに優れているこのブレーキ・システムは、さらなる加速性と俊敏性を実現するための軽量化にも貢献します。Mロゴがあしらわれたマット・ゴールド仕上げのブレーキ・キャリパーが、サーキットに直結するこの技術の性能の高さを視覚的に表現しています。



カーボン・ファイバー製ルーフ^{*3}：BMW EfficientLightweight (BMWエフィシエント・ライトウエイト) コンセプトから生まれた装備のひとつである、カーボン・ファイバー強化樹脂 (CFRP) 製カーボン・ルーフ。車両重量を低減し、低重心化をはかることで、加速性能やブレーキ性能がアップ。タイヤのポテンシャルを最大限に引き出し、コーナリング時の俊敏性とダイナミクスも向上させます。カーボン・ファイバー製ルーフの採用によって、Mデザインの魅力的なルーフ・ラインをさらにダイナミックに強調。ルーフシェルの緻密な空力テクノロジーを視覚的にも演出しています。

M ドア・ミラー：エアロダイナミクスを最適化したM専用ドア・ミラーは、何十年もの間、Mモデルのスポーツでダイナミックなパフォーマンスを雄弁に物語る象徴的なパーツです。LEDターン・インジケータと一体型のダブル・ブリッジ・デザインを採用し、精確なエンジニアリング、際立つ個性、ダイナミクス、そして空力テクノロジーのディテールを伝えます。

*1：路面状況や使用方法によっては、ブレーキ・システムに採用されている素材の特性により、特に雨天時などに車両が停止する直前、ブレーキ・ノイズが発生する場合があります。また、路面の水分や凍結防止剤の塩分の影響により、制動作用が一般的なブレーキ・システムと同等になる場合があります。この際、短時間ブレーキ性能の低下を体感される場合がありますが、必要に応じてペダルを強く踏み込むことにより解消されます。

*2：M4 クーペ Competition、M4 カブリオレ Competitionに設定可能です。

*3：M4 クーペに設定されます。

THE BMW M4 COUPÉ COMPETITION.



BMW M4 クーペ Competitionの精悍なデザインは、ひと目見ただけで鼓動が高まります。最高出力は331kW(450ps)まで引き上げられ、桁外れにダイナミックな加速感を全身で感じることができます。また、BMW Individual ハイグロス・シャドー・ラインは、キドニー・グリル、モデル・バッジ、サイド・ギルといった“M”を主張するデザイン・エレメントをハイグロス・ブラックで仕上げ、サーキット直結のパフォーマンス・モデルであることを、さらに雄弁に主張しています。



トランク・リッドは、ボディー体型のリヤ・スポイラーがデザインされ、ダウンフォースを最適化します。BMW M4 クーペ Competitionのためのチューニングが施されたアダプティブ M サスペンション、専用のセッティングがされたDSC(ダイナミック・スタビリティ・コントロール)、アクティブ M ディファレンシャル、20インチ M ライト・アロイ・ホイールが、さらなるパフォーマンスを引き出し、究極のドライビング・ダイナミクスを実現します。さらに、ブラックのハイグロス仕上げのモデル・バッジと、ブラック・クローム仕上げのデュアル・エキゾースト・テールパイプが個性と精悍さを演出しています。



Mモデル専用にデザインされたメーター・パネル、コントラスト・ステッチとクローム・トリムを施したマルチファンクション M スポーツ・レザー・ステアリング・ホイール、カーボン・ファイバー・インテリア・トリム/ブラック・クローム・ハイライトを組み合わせた印象的なコックピット。



BMW M4 クーペ CompetitionのM スポーツ・シートは、サイド・サポートの幅の調節が可能で完璧なラテラル・サポートを実現。バックレストにはカットアウトが施され、サーキットでの優れたベンチレーションを実現しています。



切削光沢仕上げが施された20インチ M ライト・アロイ・ホイール・スタースポーク・スタイリング666M〔鍛造〕と専用タイヤが、アスリートとしての魅力的な外観と圧倒的なグリップ性能をもたらします。

THE NEW BMW M4 CABRIOLET COMPETITION.



極めて複雑な面構成、精巧なシルエット、そして力強く立体的な造形美。BMW Mのデザイン哲学が集約された端正なフロント・マスクは、見る者を惹きつけて離しません。



サイドの精悍なシルエットと、スポーティかつフラットなリヤ・ビュー。このモデルが持つ傑出したダイナミズムと比類なきエレガンスの融合を表現しています。



Mモデルに貫かれている、人間工学に基づいたコンセプトは、ドライバー中心に設計されたプレミアムなコックピットにも具現化されています。すべてのスイッチ類はドライバーの手が自然に届く位置に配置されており、直観的かつ絶対的なコントロールと可能な限り迅速なレスポンスが優先されています。



イルミネーション付Mロゴが組み込まれたM スポーツ・シート。ダイナミックな走行時においても、人間工学に基づき乗員の身体を理想的にサポートします。(写真はオプションのBMW Individual フル・レザー・メリノ(シルバーストーン))



ステアリング精度、トラクション、走行安定性を高めるために最適化された20インチ M ライト・アロイ・ホイール・スタースポーク・スタイリング666M(鍛造)。

BMW INDIVIDUAL.

その一台に、真の個性が宿る。

ハンドメイドで仕上げた、世界に1台しかない、あなただけのBMW。

BMW Individual.

どんな我がままにも応える、贅を尽くしたオーダーメイド・プログラム。

素材からデザインまで、個性を表現するのに、もはや限界はない。

あるのは、クルマへの深い愛情をカタチにする、至福の歓び。



BMW Individual ボディ・カラー〈フローズン・ブラック〉

BMW Individual によって磨き抜かれた、BMW M4 クーペ、ニュー BMW M4 カブリオレ。BMW Individual は、BMW M4 クーペ、ニュー BMW M4 カブリオレをあなたの望みどおりの特別な 1 台に仕立てるオプションを豊富にご用意しています。いずれのオプションも、最上級のクオリティを誇る厳選された素材とクラフトマンシップが特徴で、細部にいたるまで完成度の高さを表現できます。マットなカラーが異彩を放つ BMW Individual フローズン・ブラックは、BMW M4 クーペ、ニュー BMW M4 カブリオレのスタイリングのパワフルさを強調。ひと目見た瞬間から個性を明確に主張します。インテリアに目を移せば、ブラックのフル・レザー・メリノに施された、サキール・オレンジのコントラスト・ステッチが、スポーティな雰囲気印象付けます。そして、この印象的なアンサンブルを美しくまとめ上げるのが、艶やかなピアノ・フィニッシュ・ブラックの BMW Individual インテリア・トリム。さらに、BMW Individual アンソラジット・ルーフ・ライニングが、これらすべてを完璧に締めくくります。より自分好みに仕上げて、さらなる個性を表現したい方のために、一つひとつをすべてハンドメイドで作り上げる、BMW Individual Manufaktur をご用意しています。



BMW Individual インテリア・トリム
〈ピアノ・フィニッシュ・ブラック／パール・クローム・ハイライト〉

BMW Individual フル・レザー・メリノ〈ブラック(サキール・オレンジ・ステッチ付)〉、
BMW Individual インテリア・トリム
〈ピアノ・フィニッシュ・ブラック／パール・クローム・ハイライト〉、
BMW Individual アンソラジット・ルーフ・ライニング

■ = 標準装備 □ = オプション装備 * = モデルにより設定が異なります。



■ カーボン・ファイバー強化樹脂 (CFRP)製ストラット・ブレイスは、フロント・エンドの剛性を高め、ハンドリング精度を向上させます。



■ Mモデルの象徴として精悍な印象をさらに強めるM サイド・ギルには、エア・ブリーザーが組み込まれ、エアロダイナミクスを最大限に高めます。

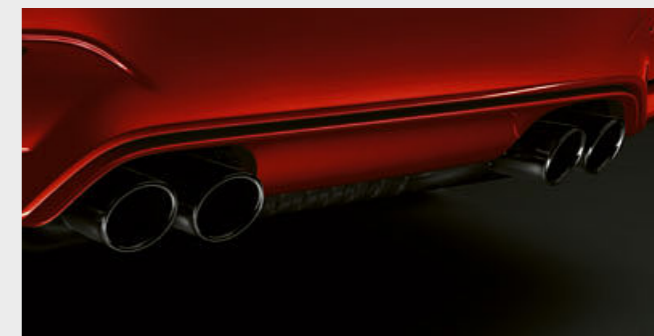

* ブラック・クローム仕上げのデュアル・エキゾースト・テールパイプを備えたM スポーツ・エキゾースト・システムは、エンジンから一際力強いサウンドを響かせます。(M4 クーペ Competition, M4 カブリオレ Competition)に設定されます)



■ ハイグロス・ブラック仕上げのダブル・バーとモデル名のロゴを配したM キドニー・グリルは、前方へ突き進むこのクルマのパワーをフロント・ビューで視覚化しています。(写真はCompetitionモデル)



■ アダプティブLEDヘッドライトは車速やステアリング・アングルに応じて、照射範囲を調整します。自然光に近い光が前方の路面を均一に照射し、視認性を向上。暗闇を走行する際の疲労を軽減します。BMWセレクトティブ・ビーム、コーナリング・ライト、アダプティブ・ヘッドライト、デイトタイム・ランニング・ライトが含まれます。4つのライト・エレメントを備えた伝統的なデザインで、夜間でもひと目でBMWであることを認識させます。



* 19インチ M ライト・アロイ・ホイール・ダブルスポーク・スタイリング437M (鍛造) (ブラック) : (フロント)9J×19ホイール、255/35R19タイヤ、(リヤ)10J×19ホイール、275/35R19タイヤ
※ スノー・チェーンは装着できません。



* 20インチ M ライト・アロイ・ホイール・スタースポーク・スタイリング666M (鍛造) : (フロント)9J×20ホイール、265/30ZR20タイヤ、(リヤ)10J×20ホイール、285/30ZR20タイヤ
※ スノー・チェーンは装着できません。



■ Mドア・ミラーは、LEDインジケータを組み込んだダブル・ブリッジ・デザイン。Mモデルならではのスポーツ性を際立たせます。



□ 電動ガラス・サンルーフは、スイッチ操作でスライド、チルト・アップが可能です。(標準装備のCFRP (カーボン・ファイバー強化樹脂)製ルーフからスチール製ルーフとなります)



* インテリジェント・ライトウェイト・テクノロジーのコンセプトを反映したカーボン・ファイバー強化樹脂 (CFRP)製ルーフは、車両の低重心化に貢献します。

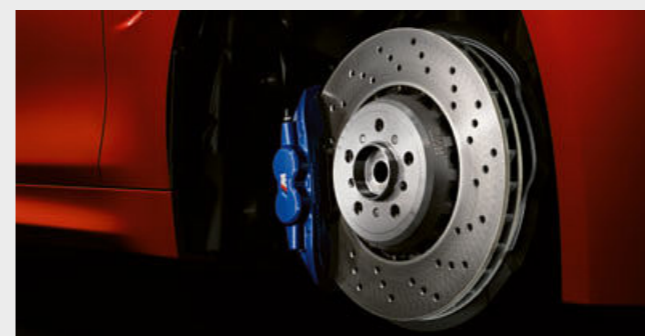

■ M コンパウンド・ブレーキ・システムは、特殊なコンパウンド構造により、最高の制動性能と冷却性能を実現する素材を複合して用いることで、高い安定性と耐久性を実現します。



□ M カーボン・セラミック・ブレーキ・システムは、耐摩耗性および耐フェード性に優れ、傑出したブレーキング性能を実現します。マット・ゴールド仕上げのMロゴ付ブレーキ・キャリパーを装備。

※ 路面状況や使用方法によっては、ブレーキ・システムに採用されている素材の特性により、特に雨天時などに車両が停止する直前、ブレーキ・ノイズが発生する場合があります。また、路面の水分や凍結防止剤の塩分の影響により、制動作用が一般的なブレーキ・システムと同等になる場合があります。この際、短時間ブレーキ性能の低下を体感される場合がありますが、必要に応じてペダルを強く踏み込むことにより解消されます。

■ = 標準装備 * = モデルにより設定が異なります。



* M4 クーペ Competition モデル専用の軽量 M スポーツ・シートは、インテリアの精悍な雰囲気強調しています。サイド・サポートの幅の調節が可能で完璧なラテラル・サポートを実現。バックレストにはカットアウトが施されています。



■ 車内、車外の両方で LED ライトを採用したライト・パッケージ。視認性を向上させ、いっそうスタイリッシュな印象をもたらします。アンビエント・ライトは、直接照明と間接照明を組み合わせ、車内を印象深く演出します。



■ Mのエンブレム、M Driveボタン、クローム仕上げのディテールとコントラスト・ステッチを施したスリースpoke・デザインのマルチファンクション M スポーツ・レザー・ステアリング・ホイール。



* シートベルト・テンショナーとシートベルト・フォース・リミッターを備えた M シートベルト。M モデル伝統のカラーによる巧みなステッチが目を引きます。



■ HDDナビゲーション・システムは渋滞箇所などの情報をリアルタイムで提供するVICs 3メディアと、広範囲の交通情報を利用できるITSスポットに対応。広域での交通情報をもとに最適な走行ルートをご案内します。また、落下物や天候などに関する安全運転支援情報もご提供します。また、地図データは、ご登録日より3年間、年2回無料で更新*できます。

*ITSスポット®は国土交通省の登録商標です。
*更新をディーラーで行う場合は、別途工賃が発生いたします。詳しくはお近くのBMW正規ディーラーにお問い合わせください。



■ 600Wのデジタル・アンプ、9チャンネル・サラウンド、車両専用のイコライザー、センター・スピーカーを含む16個のスピーカーを備えるharman/kardon サラウンド・サウンド・システム。

*M4 カブリオレ Competitionの場合、515Wのデジタル・アンプ、12個のスピーカーとなります。



■ インstrument・パネルには、ナビゲーション・システムで設定したルート案内などを表示するインフォメーション・ディスプレイも装備されます。



* Mモデルの高回転型エンジン専用開発された、7速 M DCT Drivelogic / ダブル・クラッチ・トランスミッション。トラクションや加速を途切れさせずに、瞬時にシフト・チェンジできます。また、ステアリング・ホイールのシフト・パドル、センター・コンソールのセレクター・レバーで、ドライバーが意図するギヤにシフト・チェンジすることも可能。スタート直後から最大限の加速を約束する、ローンチ・コントロールも装備しています。



* エア・カラーはフロント・シート（運転席&助手席）のヘッドレスト下部の吹き出し口より首や肩に温風を送り、心地良い暖かさを保ちます。ルーフを開いている時は、システムが車速と外気温度に応じて、風量と温度を自動的に制御します。センター・コンソールのボタンで温度設定を3段階に調整できます。



* ウインド・ディフレクターはドライバーと助手席乗員を高速走行時の風の巻き込みから効果的に保護します。折り畳み可能で、使用しない際にはリヤ・シート・バックレスト後部のストレージ・ボックスへ簡単に収納できます。

■ = 標準装備 □ = オプション装備



■ 洗練された雰囲気を演出するBMW Individual アンソラジット・ルーフ・ライニングが、室内にさらなる個性をもたらします。



■ ストレージ・パッケージ(12V電源ソケット(センター・コンソール後端、トランク・ルーム内)、収納ネット(トランク・ルーム内)*、トランク・ルーム・ネット(フロア)、荷物用フック)
* M4 クーペにのみ設定されます。

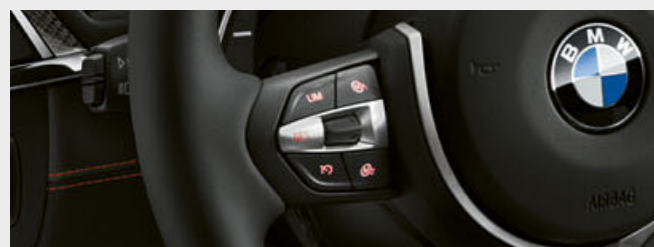

■ M Driveは、エンジンレスポンス、ダンパー*、ステアリング特性、トランスミッションを調整し、車両の設定を個別にプログラムできます。
* M4 クーペ Competition、M4 カブリオレ Competitionに設定されます。



□ 上部はブラックのウォークナップ・レザー、下部はシート・カラー同色のメリノ・レザーをあしらったBMW Individual レザー・フィニッシュ・ダッシュボード。ドア・パネルもレザー仕上げとなります。(BMW Individual エクステンド・レザー・メリノとの組み合わせでのみ設定可能)



■ 電動フロント・シート(メモリー機能付)は、シートの高さ、バックレストの角度、シートの前後位置、シートの角度などのシート・ポジションを完璧に調節できます。



■ モデル名をあしらったM ドア・シル・プレートは、ドアを開けた瞬間に走りへの興奮を誘います。

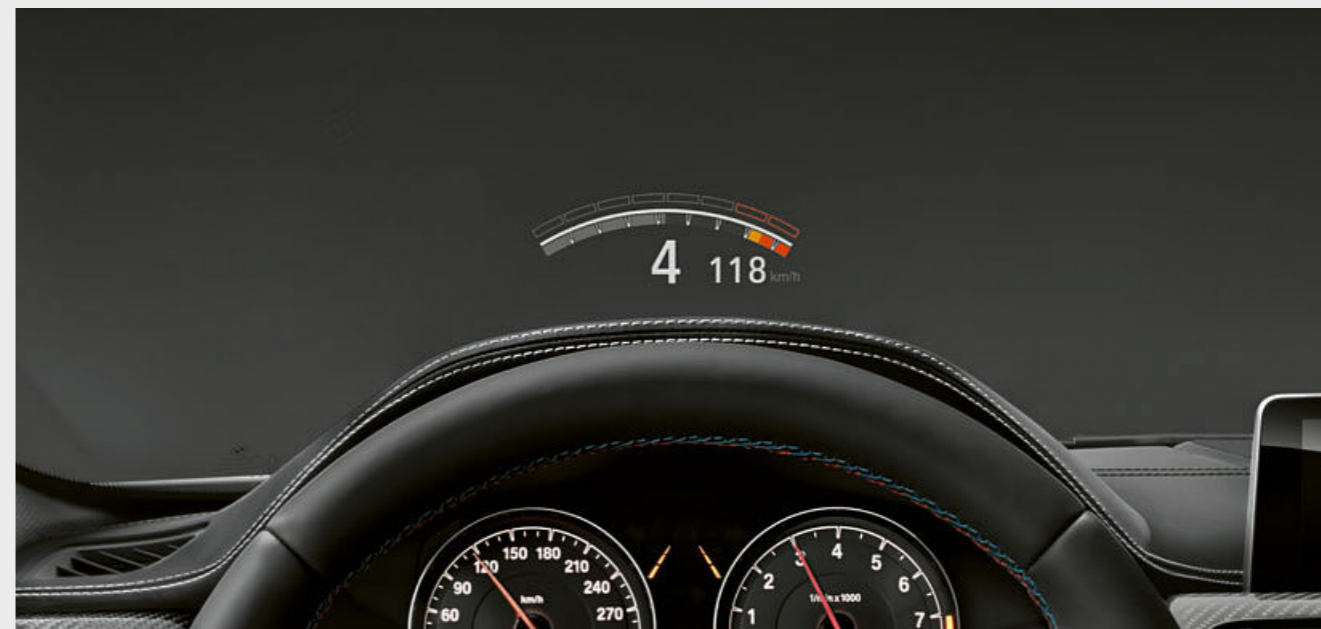

■ 走行に必要な情報をドライバーの視界に直接投影するBMWヘッドアップ・ディスプレイは、Mモデル専用M ビュー・モードを装備。現在の車速、ルート案内の矢印表示に加えて、エンジン回転数や最適なシフト・タイミングなどの情報をフル・カラーで表示し、高速走行時における優れた快適性を実現します。



□ トップ・ビュー+サイド・ビュー・カメラは、車の周囲の状況をコントロール・ディスプレイで確認することができます。車両周辺を真上から見た画像を合成して表示しドライバーに認識させるトップ・ビュー機能と、見通しの悪い路地や駐車場の出口などでの視認性を高めるサイド・ビュー・カメラが、快適かつ安全なドライブに貢献します。(パーキング・サポート・パッケージとして設定可能)

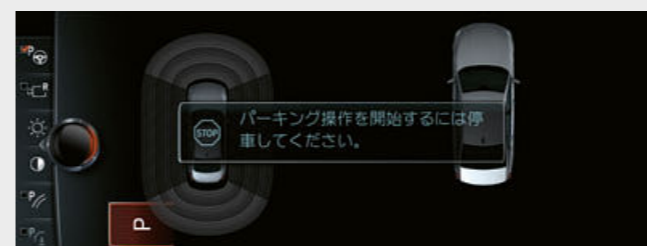

□ パーキング・アシストは路上での駐車をサポートするシステムです。ドライバーは、音によるガイダンスとコントロール・ディスプレイに表示される指示に従ってアクセル・ペダルとブレーキ・ペダルを操作するだけで、簡単に駐車することができます。(パーキング・サポート・パッケージとして設定可能)
* 状況により正しく作動しない場合があります。周囲の状況を確認し、システムだけに頼らず安全運転を心掛けてください。詳細はBMW正規ディーラーでご確認ください。



□ スマートフォン用アプリ「BMW M ラップタイマー」を利用すると、車速、前後および横方向の加速度、エンジン回転数などの走行データを記録して分析し、ドライビング・パフォーマンスの向上に役立てることができます。
* Apple社のApp Storeから「BMW M ラップタイマー」をダウンロードして、あなたのBMW M4 クーペ、BMW M4 カブリオレのダイナミズムをまったく新たな視点からご体験ください。一部機種によっては、ご利用いただけない場合があります。詳細につきましては、www.bmw.co.jp/MLaptimer をご覧ください。

ボディ・カラー

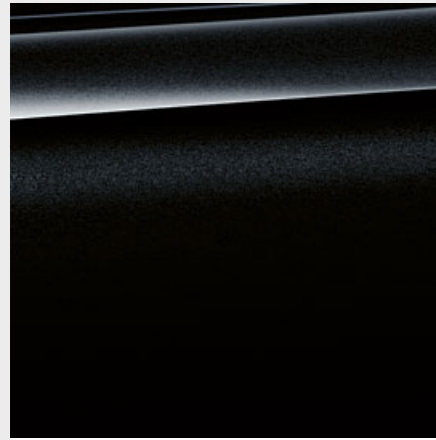

メタリック・カラー 475 ブラック・サファイア



メタリック・カラー B39 ミネラル・グレー



メタリック・カラー B68 ヤス・マリナ・ブルー



ソリッド・カラー 300 アルピン・ホワイトⅢ



メタリック・カラー A96 ミネラル・ホワイト



メタリック・カラー B67 オースチン・イエロー

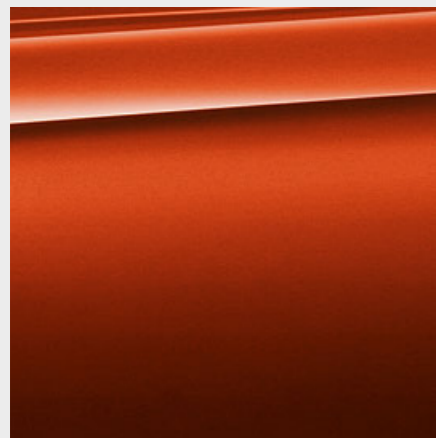

メタリック・カラー C1H サキール・オレンジⅡ

【 Color samples 】ここではBMW M4 クーペおよびニューBMW M4 カブリオレでお選びいただける、多彩なカラーと素材のバリエーションをご紹介します。好きな色を選択したり、豊富な素材との組み合わせを楽しみながら、あなたの個性にぴったりの一台をコーディネートしてください。ただし、これらのサンプルはボディ・カラー、インテリア・カラー、シート・マテリアル&カラー、インテリア・トリムのイメージをお伝えるもので、印刷の都合上実際の色と異なる場合があります。詳しくはお近くのBMW正規ディーラーにお問い合わせください。実物より近い色をご覧いただけるオリジナル・カラー・サンプルをご用意しております。また、あなただけの理想のBMWに仕立てるさまざまなリクエストにお応えいたします。

BMW INDIVIDUAL ボディ・カラー

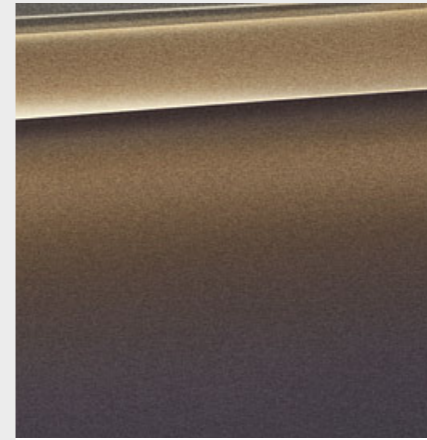

メタリック・カラー X08 シャンパン・クォーツ

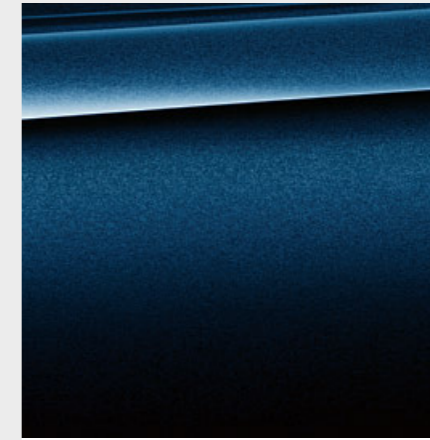

メタリック・カラー X10 タンザナイト・ブルー

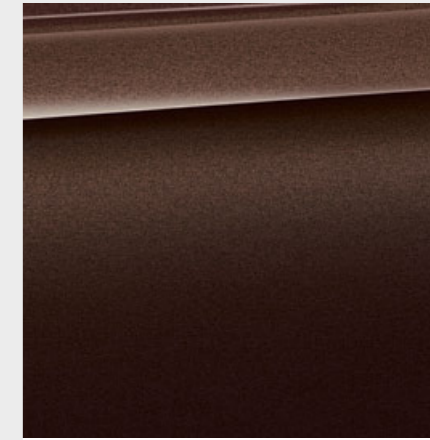

メタリック・カラー X12 スモーク・トパーズ

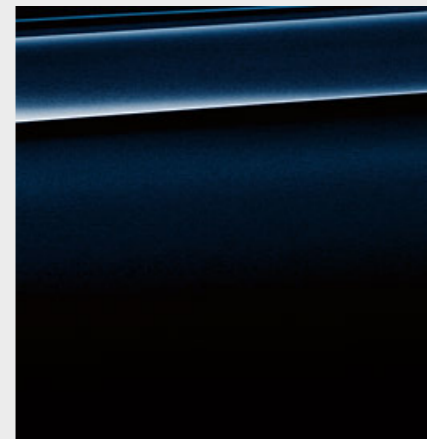

メタリック・カラー S34 アズライト・ブラック



メタリック・カラー 490 フローズン・ブリリアント・ホワイト*

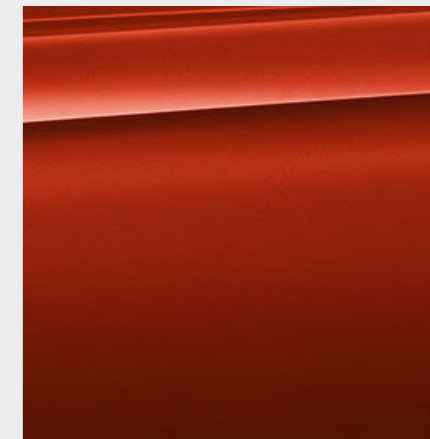

メタリック・カラー 490 フローズン・レッド*

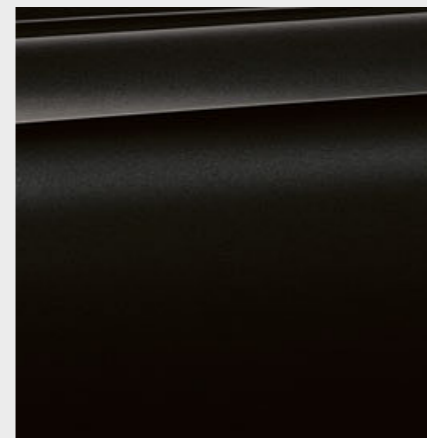

メタリック・カラー 490 フローズン・ブラック*

* M4 クーペの場合、カーボン・ファイバー強化樹脂 (CFRP) 製ルーフとの組み合わせでのみ設定可能。

※ 納車までにお時間をいただく場合があります。BMW Individualの詳細につきましては、BMW正規ディーラーにお問い合わせください。

シート・マテリアル&カラー

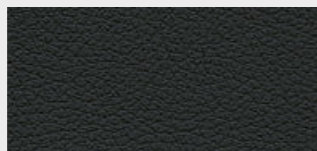
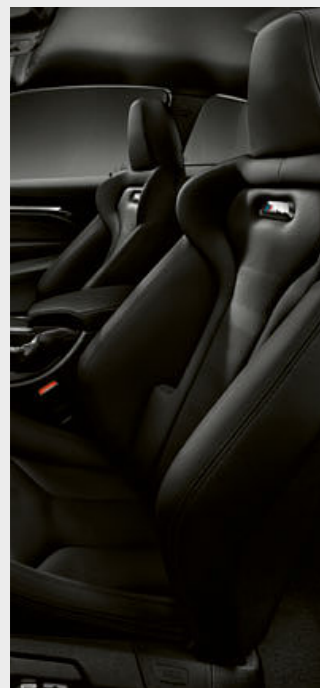

フル・レザー・メリノ
X3SW ブラック
インテリア・カラー：ブラック

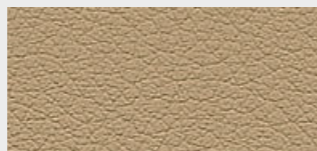

フル・レザー・メリノ
X3JR ソノマ・ベージュ*1
インテリア・カラー：ブラック

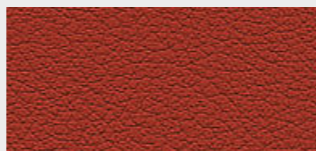

エクステンド・レザー・メリノ
LKDA サキール・オレンジ
インテリア・カラー：ブラック



フル・レザー・メリノ
X3A9 シルバーストーン
インテリア・カラー：ブラック

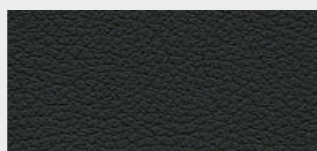

エクステンド・レザー・メリノ
LKSW ブラック
インテリア・カラー：ブラック

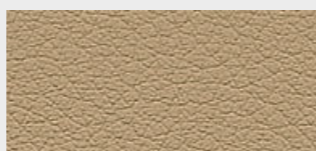

エクステンド・レザー・メリノ
LKJR ソノマ・ベージュ*1
インテリア・カラー：ブラック

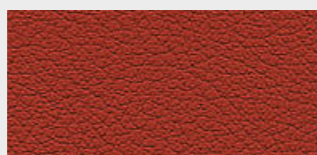

フル・レザー・メリノ
X3DA サキール・オレンジ
インテリア・カラー：ブラック

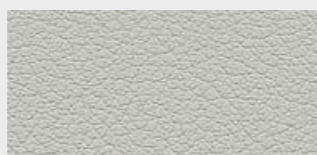

エクステンド・レザー・メリノ
LKA9 シルバーストーン
インテリア・カラー：ブラック

インテリア・トリム

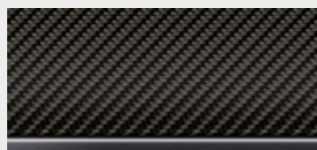

4WL カーボン・ファイバー・トリム/
ブラック・クローム・ハイライト

インテリア・カラー

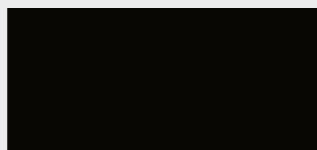

ブラック

BMW INDIVIDUAL



シート・マテリアル&カラー



エクステンド・レザー・メリノ
ZAOW オパール・ホワイト*2
インテリア・カラー：ブラック

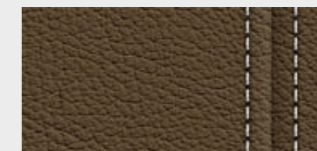

エクステンド・レザー・メリノ
ZAML ナツメグ*2
インテリア・カラー：ブラック



フル・レザー・メリノ Z1XX ブラック
(サキール・オレンジ・ステッチ付)*3
インテリア・カラー：ブラック

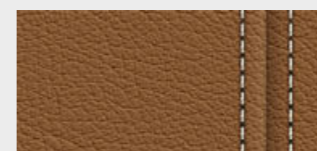

エクステンド・レザー・メリノ
ZAP5 アマロ・ブラウン*2
インテリア・カラー：ブラック

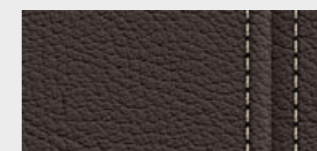

エクステンド・レザー・メリノ
ZAWT コイバ・ブラウン*2
インテリア・カラー：ブラック

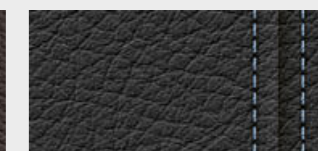

フル・レザー・メリノ Z1XX ブラック
(ブルー・ステッチ付)*3
インテリア・カラー：ブラック

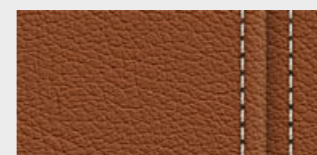

エクステンド・レザー・メリノ
ZAG8 ゴールデン・ブラウン*2
インテリア・カラー：ブラック

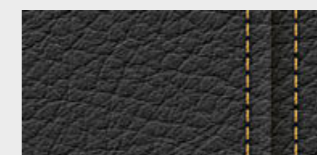

フル・レザー・メリノ Z1XX ブラック
(イエロー・ステッチ付)*3
インテリア・カラー：ブラック



フル・レザー・メリノ Z1XX ブラック
(シルバーストーン・ステッチ付)*3
インテリア・カラー：ブラック

BMW INDIVIDUAL



インテリア・トリム



XEX ファイン・ウッド・アッシュ・グレイ
ン・ホワイト・トリム/
パール・クローム・ハイライト

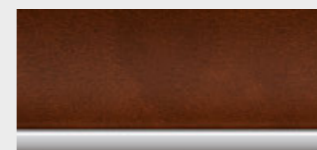

XE5 ファイン・ウッド・シカモア・レッド・
ブラウン・ダーク・トリム/
パール・クローム・ハイライト



XE7 ピアノ・フィニッシュ・ブラック・
トリム/
パール・クローム・ハイライト

インテリア・カラー

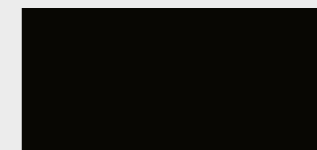

ブラック

*1：M4 クーペ Competitionには設定できません。

*2：BMW Individual エクステンド・レザー・メリノは、フロント/リヤ・シート、ヘッドレスト、ドア・トリム、インサート、ドアおよびセンター・コンソールのアームレストを含みます。フロント/リヤ・シートとヘッドレストにはコントラスト・ステッチが施されます。

*3：フロント/リヤ・シートとヘッドレストにはコントラスト・ステッチが施されます。

※ 写真は日本仕様とは一部異なります。

	M4 Coupé		M4 Coupé Competition		M4 Cabriolet Competition
	M DCT Drivelogic	MT	M DCT Drivelogic	MT	
ステアリング・ホイール・ポジション	右	右/左	右	右/左	右
型式	CBA-3C30		←	←	←

寸法		M4 Coupé		M4 Coupé Competition		M4 Cabriolet Competition
		M DCT Drivelogic	MT	M DCT Drivelogic	MT	
全長	mm	4,685		←		←
全幅	mm	1,870		←		←
全高	mm	1,385		1,390		←
ホイールベース	mm	2,810		←		←
トレッド(前/後)	mm	1,580/1,605		←		←
最低地上高	mm	120		←		←
トランク・ルーフ容量	ℓ	445		←		220-370

重量・定員		M4 Coupé		M4 Coupé Competition		M4 Cabriolet Competition
		M DCT Drivelogic	MT	M DCT Drivelogic	MT	
車両重量	kg	1,640	1,610	1,640	1,610	1,880
車両総重量	kg	1,860	1,830	1,860	1,830	2,100
定員	名	4		←	←	←

エア・コンディショナー冷媒		M4 Coupé		M4 Coupé Competition		M4 Cabriolet Competition
		M DCT Drivelogic	MT	M DCT Drivelogic	MT	
種類/GWP値*		R134a/1,430		←	←	←
使用量	g	550		←	←	←

* フロン排出抑制法が定める環境影響度(GWP)の低減目標値は150、目標年度は2023年です。

性能		M4 Coupé		M4 Coupé Competition		M4 Cabriolet Competition
		M DCT Drivelogic	MT	M DCT Drivelogic	MT	
最小回転半径	m	5.9		←	←	←
燃料消費率JC08モード(国土交通省審査値)*	km/ℓ	12.2	11.6	11.9	11.7	10.8
平成17年排出ガス基準		50%低減		←	←	←
主要燃費向上対策		無段階可変バルブ・リフト(バルブトロニック)、筒内直接噴射(高精度ダイレクト・インジェクション・システム)、吸排気無段階可変バルブ・タイミング(ダブルVANOS)、自動MT(Mダブルクラッチ・トランスミッション)*1、充電制御(ブレーキ・エネルギー回生システム)、アイドリング・ストップ装置(エンジン・オート・スタート/ストップ)		←	←	無段階可変バルブ・リフト(バルブトロニック)、筒内直接噴射(高精度ダイレクト・インジェクション・システム)、吸排気無段階可変バルブ・タイミング(ダブルVANOS)、自動MT(Mダブルクラッチ・トランスミッション)、充電制御(ブレーキ・エネルギー回生システム)、アイドリング・ストップ装置(エンジン・オート・スタート/ストップ)

エンジン		M4 Coupé		M4 Coupé Competition		M4 Cabriolet Competition
		M DCT Drivelogic	MT	M DCT Drivelogic	MT	
型式		S55B30A		←	←	←
種類		直列6気筒DOHC		←	←	←
総排気量	cc	2,979		←	←	←
最高出力	kW(ps)/rpm(EEC)	317(431)/7,300		331(450)/7,000		←
最大トルク	Nm(kgm)/rpm(EEC)	550(56.1)/1,850-5,500		550(56.1)/2,350-5,500		←
燃料供給装置		デジタル・モーター・エレクトロニクス(DME/電子燃料噴射装置)		←	←	←
燃料/タンク容量	ℓ	無鉛プレミアムガソリン/60		←	←	←
0-100km/h加速性能*2	秒	4.1	4.3	4.0	4.3	4.3

*1: M DCT車にのみ装備されます。

*2: ヨーロッパ仕様車値(自社データ)

※燃料消費率は、定められた試験条件での値です。使用環境(気象、渋滞等)や運転方法(急発進、エアコン使用等)に応じて燃料消費率は異なります。

駆動装置	M4 Coupé		M4 Coupé Competition		M4 Cabriolet Competition
	M DCT Drivelogic	MT	M DCT Drivelogic	MT	
駆動方式	後輪駆動		←		←
トランスミッション	7速 M DCT Drivelogic	6速MT	7速 M DCT Drivelogic	6速MT	7速 M DCT Drivelogic
変速比(1速/2速/3速/4速/5速/6速/7速/後退)	4.806/2.593/1.701/1.277/1.000/0.844/0.671/3.727	4.110/2.315/1.542/1.179/1.000/0.846/—/4.172	4.806/2.593/1.701/1.277/1.000/0.844/0.671/3.727	4.110/2.315/1.542/1.179/1.000/0.846/—/4.172	4.806/2.593/1.701/1.277/1.000/0.844/0.671/3.727
最終減速比	3.462		←		←

操向装置	M4 Coupé		M4 Coupé Competition		M4 Cabriolet Competition
	M DCT Drivelogic	MT	M DCT Drivelogic	MT	
ステアリング形式	ラック&ピニオン式、車速感応式パワー・ステアリング		←		←

緩衝装置	M4 Coupé		M4 Coupé Competition		M4 Cabriolet Competition
	M DCT Drivelogic	MT	M DCT Drivelogic	MT	
前輪	ダブル・ジョイント・スプリング・ストラット式、コイル・スプリング		←		←
後輪	5リンク式、コイル・スプリング		←		←

外観図 (M4 Coupé)

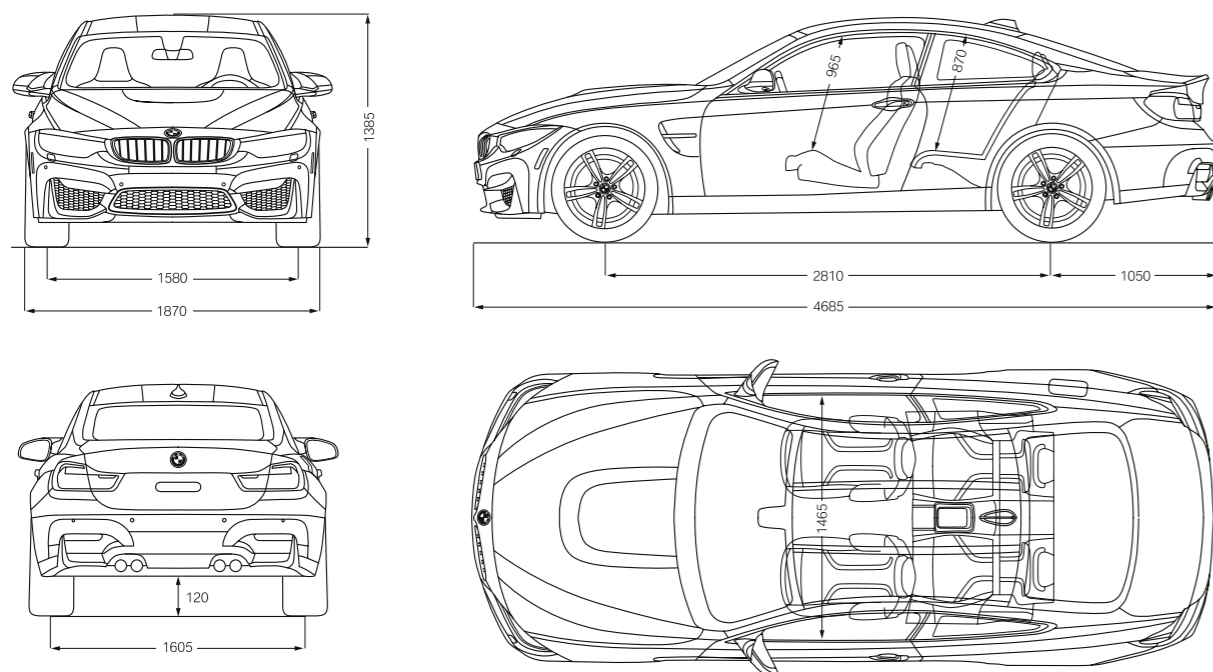

数値はモデルやオプションにより異なることがあります。詳しくは諸元表をご参照ください。
外観図の詳細は日本仕様とは一部異なります。

単位：mm

制御装置	M4 Coupé		M4 Coupé Competition		M4 Cabriolet Competition
	M DCT Drivelogic	MT	M DCT Drivelogic	MT	
主ブレーキ形式(前/後)	ベンチレーテッド・ドリルド・コンパウンド・ディスク/ベンチレーテッド・ドリルド・コンパウンド・ディスク		←		←
制動力制御装置	ABS(アンチロック・ブレーキング・システム)		←		←
ブレーキ倍力装置	真空倍力式		←		←
駐車ブレーキ形式	機械式(リーディング・トレーリング)		←		←

タイヤ/ホイール	M4 Coupé		M4 Coupé Competition		M4 Cabriolet Competition
	M DCT Drivelogic	MT	M DCT Drivelogic	MT	
タイヤ	(フロント)255/35R19 (リヤ)275/35R19		(フロント)265/30ZR20 (リヤ)285/30ZR20		←
ホイール	(フロント)9J×19 M ライト・アロイ (リヤ)10J×19 M ライト・アロイ ダブルスポーク・スタイリング437M(ブラック) [鍛造]		(フロント)9J×20 M ライト・アロイ (リヤ)10J×20 M ライト・アロイ スタースポーク・スタイリング666M [鍛造]		←

外観図 (M4 Cabriolet Competition)

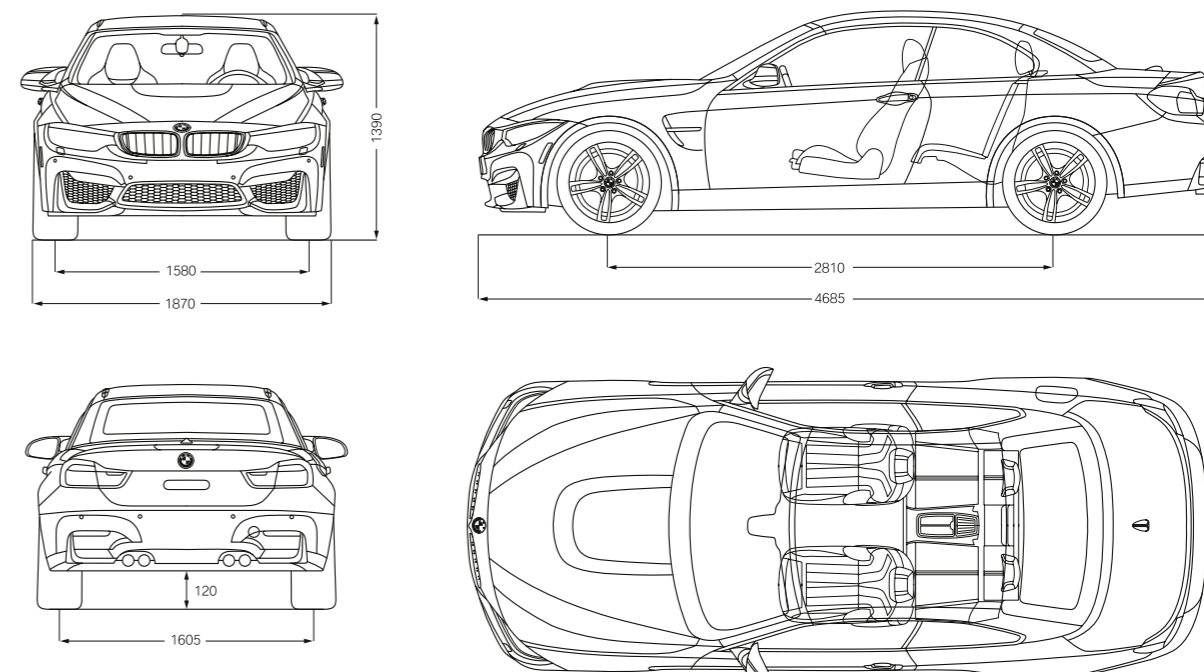

単位：mm

- 記載の仕様、諸元は予告なく変更することがありますのでご了承ください。(この内容は2018年10月1日現在のものです)
- 記載の諸元やデータは国土交通省届出値を基にしていますので、メーカー公表値と異なる場合があります。また、一部ヨーロッパ仕様車値を含みます。
- 本カタログに記載の諸元やデータおよび写真は、日本で販売されるモデルとは細部で異なる場合があります。また一部オプションを含みます。
- 記載の事項および写真の著作権は、BMW AG(ドイツ)およびビー・エム・ダブリュ株式会社に帰属します。無断転載を禁じます。 製造事業者：BMW AG

掲載モデル

BMW M4 COUPÉ COMPETITION

エンジン:直列6気筒DOHC(M ツインパワー・ターボ)

最高出力:331kW(450ps)

ホイール:20インチ M ライト・アロイ・ホイール・スタースポーク・スタイリング666M(鍛造)

ボディ・カラー:サキール・オレンジII

シート・マテリアル&カラー:BMW Individual フル・レザー・メリノ

[ブラック(サキール・オレンジ・ステッチ付)](オプション)

インテリア・トリム:カーボン・ファイバー・トリム/ブラック・クローム・ハイライト

ニューBMW M4 CABRIOLET COMPETITION

エンジン:直列6気筒DOHC(M ツインパワー・ターボ)

最高出力:331kW(450ps)

ホイール:20インチ M ライト・アロイ・ホイール・スタースポーク・スタイリング666M(鍛造)

ボディ・カラー:BMW Individual スモーク・トパーズ(オプション)

シート・マテリアル&カラー:フル・レザー・メリノ [シルバーストーン](オプション)

インテリア・トリム:BMW Individual ピアノ・フィニッシュ・ブラック・トリム/パール・クローム・ハイライト(オプション)

プロダクトに関するさらに詳しい情報は、こちらをご覧ください:www.bmw.co.jp

BMWに関するお問い合わせは、BMWカスタマー・インタラクティブ・センターへ。

年中無休 受付時間 9:00~19:00(平日) / 18:00(土日祝) ☎ 0120-269-437

本カタログに記載の諸元やデータおよび写真は、日本で販売されるモデルとは細部で異なる場合があります(ヨーロッパ仕様車の写真を含みます)。

また、一部オプションを含みます。

詳細に関しましては、お近くのBMW正規ディーラーまでお問い合わせください。

記載の事項および写真の著作権は、BMW AG(ドイツ)およびビー・エム・ダブリュー株式会社に帰属します。無断転載を禁じます。

411 999 366 70 2 2018 BC. Printed in Germany 2018.

Forest Stewardship Council®(森林管理協議会)に認証された森林からの原料および管理された原料を含む「FSC®認証紙」を使用しています。